

- Akciový cenník
- Platný od 1. 5. 2026

Akciový cenník
VAILLANT

Cenník zvýhodnených zostáv Vaillant.



 **Vaillant** Komfort pre môj domov

Označovanie výrobkov Vaillant

VUW	Závesný kombinovaný kotol (s prietokovým ohrevom teplej vody)
VU	Závesný systémový kotol (len na vykurovanie, s možnosťou pripojenia externého zásobníka)
VUI	Závesný kombinovaný kotol so zabudovaným zásobníkom
VKK	Stacionárny kondenzačný kotol
VSC	Stacionárny kondenzačný kotol so zabudovaným zásobníkom
VGH	Priamo ohrievaný zásobník
VIH	Nepriamo ohrievaný zásobník
VIH R	Nepriamo ohrievaný zásobník valcový
VIH RW	Nepriamo ohrievaný zásobník valcový pre tepelné čerpadlá
VIH SW	Nepriamo ohrievaný zásobník valcový pre tepelné čerpadlá, s možnosťou solárneho ohrevu
VIH Q	Nepriamo ohrievaný zásobník hranatý
VIH QW	Nepriamo ohrievaný zásobník hranatý pre tepelné čerpadlá
VIH S	Nepriamo ohrievaný zásobník solárny (bivalentný)
VPS	Akumulačný zásobník
MSS	Modulárny zásobníkový systém
VFK	Plochý solárny kolektor
VTK	Trubicový vákuový kolektor
VWL	Vonkajšia jednotka vzduch - voda
VWF	Tepelné čerpadlo / Tepelné čerpadlo s integrovaným zásobníkom TV
VWW	Oddelovací výmenník voda - voda
ecoTEC	Závesný kondenzačný kotol nezávislý od prívodu vzduchu z miestnosti

Číselný systém označovania kotlov

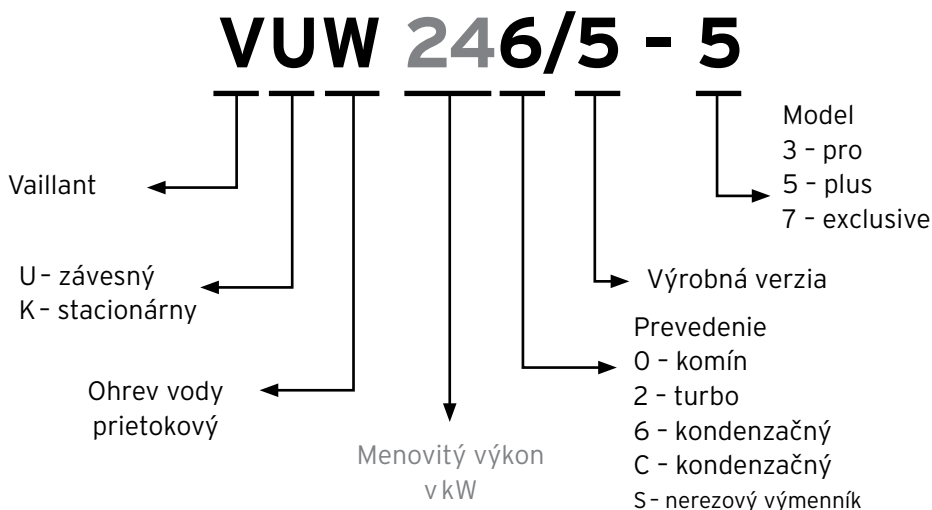

Značky



Označenie výrobkov, pre ktoré platia smernice ErP o energetickej účinnosti a emisných normách



Trieda energetickej účinnosti vykurovania



Trieda energetickej účinnosti pri ohreve vody

Tepelné čerpadlá vzduch - voda

Tepelné čerpadlá aroTHERM Split plus



Zostava aroTHERM Split plus bez zásobníka TV



Zostava aroTHERM a uniTOWER Split plus

Základná charakteristika

- výkony od 3,5 do 10,9 kW
- multifunkčný regulátor sensoCOMFORT 720 je súčasťou zostavy
- internetová brána VR 940 a magnetický filter sú súčasťou balenia vnútornej jednotky
- aktívne chladenie
- vysokoúčinné elektronicky riadené obehové čerpadlo
- variabilita vnútorných modulov
- zostava s modulom uniTOWER obsahuje 190l zásobník
- maximálna výstupná teplota 62 °C, so zál. ohrievačom až 75 °C
- vysokokvalitné kompresory
- minimálna prevádzková vonkajšia teplota -25 °C

Zostavy aroTHERM Split plus a závesný hydraulický modul bez zásobníka TV

Obj. č.	Zostava obsahuje	Trieda ErP	Chladivo	Max. výkon pri A7/W35	COP*	Cena v € s DPH	
						Výkon pri A-7/W35	Cenníková
8000039233	Tepelné čerpadlo aroTHERM VWL Split plus 35/8.2 AS/IS 230 V Závesný hydraulický modul VWL57/8.2 IS Split plus Regulátor sensoCOMFORT 720 a internetovú bránu	A+++	R32	5,4 3,5	5,0	8 500,00	7 100,00
8000039241	Tepelné čerpadlo aroTHERM VWL Split plus 55/8.2 AS/IS 230 V Závesný hydraulický modul VWL57/8.2 IS Split plus Regulátor sensoCOMFORT 720 a internetovú bránu	A+++	R32	7,1 5,1	4,9	8 800,00	7 250,00
8000039245	Tepelné čerpadlo aroTHERM VWL Split plus 75/8.2 AS/IS 230 V Závesný hydraulický modul VWL77/8.2 IS Split plus Regulátor sensoCOMFORT 720 a internetovú bránu	A+++	R32	10,9 7,1	5,2	9 600,00	7 900,00

Zostavy aroTHERM Split plus a modul uniTOWER so zásobníkom TV

Obj. č.	Zostava obsahuje	Trieda ErP	Chladivo	Max. výkon pri A7/W35	COP*	Cena v € s DPH	
						Výkon pri A-7/W35	Cenníková
8000039205	Tepelné čerpadlo aroTHERM VWL Split plus 35/8.2 AS/IS 230 V Modul uniTOWER VWL 58/8.2 IS Split plus Regulátor sensoCOMFORT 720 a internetovú bránu	A+++	R32	5,4 3,5	5,0	10 500,00	8 900,00
8000039208	Tepelné čerpadlo aroTHERM VWL Split plus 55/8.2 AS/IS 230 V Modul uniTOWER VWL 58/8.2 IS Split plus Regulátor sensoCOMFORT 720 a internetovú bránu	A+++	R32	7,1 5,1	4,9	10 800,00	9 050,00
8000039212	Tepelné čerpadlo aroTHERM VWL Split plus 75/8.2 AS/IS 230 V Modul uniTOWER VWL 78/8.2 IS Split plus Regulátor sensoCOMFORT 720 a internetovú bránu	A+++	R32	10,9 7,1	5,2	11 600,00	9 600,00

Zostavy pre dvojokruhový systém (Priamy/Mix)

8000041962	Tepelné čerpadlo aroTHERM VWL Split plus 35/8.2 AS/IS 230 V Modul uniTOWER VWL 58/8.2 IS Split plus dvojokruhová verzia Regulátor sensoCOMFORT 720, VR 940 a VR 71B	A+++	A	R32	5,4 3,5	5,0	11 600,00	9 900,00
8000041963	Tepelné čerpadlo aroTHERM VWL Split plus 55/8.2 AS/IS 230 V Modul uniTOWER VWL 58/8.2 IS Split plus dvojokruhová verzia Regulátor sensoCOMFORT 720, VR 940 a VR 71B	A+++	A	R32	7,1 5,1	4,9	11 900,00	10 050,00
8000041964	Tepelné čerpadlo aroTHERM VWL Split plus 75/8.2 AS/IS 230 V Modul uniTOWER VWL 78/8.2 IS Split plus dvojokruhová verzia Regulátor sensoCOMFORT 720, VR 940 a VR 71B	A+++	A	R32	10,9 7,1	5,2	12 800,00	10 500,00

Základné príslušenstvo pre aroTHERM Split plus

		Cena v € s DPH	
		bez DPH	s DPH
0010039727	Dvojitá rúrka 1/4" a 1/2", 10 m skáblom MODBUS na prepojenie vonkajšej a vnútornej jednotky 3, 5 a 7 kW	402,44	495,00
0020250311 0020250312	Dve samostatné rúrky 1/4" a 1/2", 25 m na prepojenie vonkajšej a vnútornej jednotky 3, 5 a 7 kW bez MODBUS kábla	182,93 353,66	225,00 435,00

Tepelné čerpadlá vzduch - voda

Tepelné čerpadlá aroTHERM Split



Zostava aroTHERM Split bez zásobníka TV

Zostava aroTHERM Split a uniTOWER

Základná charakteristika

- výkony od 10,2 do 13,9 kW
- multifunkčný regulátor sensoCOMFORT 720 je súčasťou zostavy
- internetová brána VR 940f je súčasťou zostavy
- aktívne chladenie
- vysokoúčinné elektronicky riadené obehové čerpadlo
- variabilita vnútorných modulov
- zostava s modulom uniTOWER obsahuje 190l zásobník
- maximálna výstupná teplota až 63 °C
- vysokokvalitné kompresory
- minimálna prevádzková vonkajšia teplota -20 °C

Zostavy aroTHERM Split a závesný hydraulický modul bez zásobníka TV

Obj. č.	Zostava obsahuje	Trieda ErP	Chladivo	Max. výkon pri A7/W35	COP*	Cena v € s DPH	
						Výkon pri A-7/W35	Cenníková
0010029447	Tepelné čerpadlo aroTHERM Split VWL 105/5 AS (400 V) Split Závesný hydraulický modul VWL 127/5 IS Split Regulátor sensoCOMFORT 720 a internetovú bránu VR 940f	A+++	R410A	13,9 10,2	4,6	12 100,00	10 100,00
0010029448	Tepelné čerpadlo aroTHERM Split VWL 125/5 AS (400 V) Split Závesný hydraulický modul VWL 127/5 IS Split Regulátor sensoCOMFORT 720 a internetovú bránu VR 940f	A+++	R410A	13,9 11,8	4,5	13 000,00	10 800,00

Zostavy aroTHERM Split a modul uniTOWER so zásobníkom TV

Obj. č.	Zostava obsahuje	Trieda ErP		Chladivo	Max. výkon pri A7/W35	COP*	Cena v € s DPH	
							Cenníková	Akciová
0010029452	Tepelné čerpadlo aroTHERM Split VWL 105/5 AS (400 V) Split Modul uniTOWER VWL 128/5 IS Split Regulátor sensoCOMFORT 720 a internetovú bránu VR 940f	A+++	A	R410A	13,9 10,2	4,6	13 900,00	11 760,00
0010029453	Tepelné čerpadlo aroTHERM Split VWL 125/5 AS (400 V) Split Modul uniTOWER VWL 128/5 IS Split Regulátor sensoCOMFORT 720 a internetovú bránu VR 940f	A+++	A	R410A	13,9 11,8	4,5	15 100,00	12 500,00
							Cena v € s DPH	
Povinné príslušenstvo pre uniTOWER							bez DPH	s DPH
0020221263	Pripojovacia súprava pre uniTOWER s 3 bar poistným ventilom pre vykurovací okruh, 10 bar poistným ventilom pre TV a dopúšťacou slučkou - priama						264,23	325,00
0020250221	Pripojovacia súprava pre uniTOWER s 3 bar poistným ventilom pre vykurovací okruh, 10 bar poistným ventilom pre TV a dopúšťacou slučkou - bočná (sprava aj zľava)						479,67	590,00
0020250306	Dvojitá rúrka 3/8" a 5/8", 10 m na prepojenie vonkajšej a vnútornej jednotky (10 a 12 kW)						512,20	630,00
0020250309 0020250310	Dve samostatné rúrky 3/8" a 5/8", 25 m na prepojenie vonkajšej a vnútornej jednotky (10 a 12 kW)						284,55 544,72	350,00 670,00

* Uvedené hodnoty COP sa vzťahujú na (A7 / W35)



Tepelné čerpadlá vzduch - voda

Tepelné čerpadlá aroTHERM pro - monoblokové

Zvýhodnené zostavy tepelného čerpadla aroTHERM pro s prídavným ohrevom



Zvýhodnené zostavy tepelného čerpadla aroTHERM pro s prídavným ohrevom

Obj. č.	Základná zostava	Trieda ErP 	Chladivo 	Max. výkon pri A7/W35	COP*	Cena v € s DPH	
				Výkon pri A-7/W35		Cenníková	Akciová
8000055414	aroTHERM pro VWL 55/7.1 230 V VWZ AI /7 230V VWZ MEH 60 modul prídavného elektrického ohrevu 6 kW	A+++	R290	8,12 5,35	4,95	7 100,00	6 700,00
8000055415	aroTHERM pro VWL 75/7.1 230 V VWZ AI /7 230V VWZ MEH 60 modul prídavného elektrického ohrevu 6 kW	A+++	R290	10,60 7,15	4,84	7 400,00	7 000,00
8000055416	aroTHERM pro VWL 115/7.1 400 V VWZ AI /7 230V VWZ MEH 60 modul prídavného elektrického ohrevu 6 kW	A+++	R290	18,37 12,75	5,11	9 000,00	8 400,00

Tepelné čerpadlá vzduch - voda

Tepelné čerpadlá aroTHERM pro - monoblokové



Zostava aroTHERM pro bez zásobníka TV



Zostava aroTHERM pro a uniTOWER

Základná charakteristika

- dostupnosť od 01/04/2026
- atraktívne prevedenie v antracitovej farbe
- výkony od **5,35 do 18,37 kW**
- **internetová brána VR 940 je súčasťou balenia vnútornej jednotky**
- prevádzkové režimy kúrenie, ohrev teplej vody a aktívne chladenie
- vysokoúčinné elektronicky riadené obehové čerpadlo
- variabilita vnútorných modulov
- maximálna výstupná teplota až 70 °C
- regulácia pomocou systémového regulátora sensoCOMFORT 720
- vysokokvalitné kompresory
- obsahuje ekologické prírodné chladivo R290 (GWP=0,02)
- minimálna prevádzková vonkajšia teplota až do -25 °C

Zostavy aroTHERM pro a závesný hydraulický modul bez zásobníka TV

Obj. č.	Zostava obsahuje	Trieda ErP	Chladivo	Max. výkon pri A7/W35	COP*	Cena v € s DPH	
				Výkon pri A-7/W35		Cenníková	Akciová
8000055935	aroTHERM pro VWL 55/7.1 230 V, závesný modul VWZ MEH 97/7, sensoCOMFORT 720, VR 940	A+++	R290	8,12 5,35	4,95	8 300,00	7 650,00
8000055936	aroTHERM pro VWL 75/7.1 230 V, závesný modul VWZ MEH 97/7, sensoCOMFORT 720, VR 940	A+++	R290	10,60 7,15	4,84	8 600,00	7 950,00
8000055937	aroTHERM pro VWL 115/7.1 400 V, závesný modul VWZ MEH 97/7, sensoCOMFORT 720, VR 940	A+++	R290	18,37 12,75	5,11	10 100,00	9 350,00

Zostavy aroTHERM pro a modul uniTOWER so zásobníkom TV

Obj. č.	Zostava obsahuje	Trieda ErP		Chladivo	Max. výkon pri A7/W35	COP*	Cena v € s DPH	
					Výkon pri A-7/W35		Cenníková	Akciová
8000055945	aroTHERM pro VWL 55/7.1 230 V, stacionárny modul uniTOWER VIH QW 190/7 18L, sensoCOMFORT 720, VR 940	A+++	A	R290	8,12 5,35	4,95	11 200,00	10 250,00
8000055946	aroTHERM pro VWL 75/7.1 230 V, stacionárny modul uniTOWER VIH QW 190/7 18L, sensoCOMFORT 720, VR 940	A+++	A	R290	10,60 7,15	4,84	11 500,00	10 550,00
8000055947	aroTHERM pro VWL 115/7.1 400 V, stacionárny modul uniTOWER VIH QW 190/7 18L, sensoCOMFORT 720, VR 940	A+++	A	R290	18,37 12,75	5,11	13 000,00	11 900,00

Tepelné čerpadlá vzduch - voda

Tepelné čerpadlá aroTHERM plus - monoblokové



Zostava aroTHERM plus bez zásobníka TV

Zostava aroTHERM plus a uniTOWER

Základná charakteristika

- dostupnosť od 01/06/2026
- atraktívne prevedenie v antracitovej farbe
- výkony od 6,12 do 15,55 kW
- internetová brána VR 940 je súčasťou balenia vnútornej jednotky
- prevádzkové režimy kúrenie, ohrev teplej vody a aktívne chladenie
- vysokoúčinné elektronicky riadené obehové čerpadlo
- variabilita vnútorných modulov
- maximálna výstupná teplota až 75 °C
- regulácia pomocou systémového regulátora sensoCOMFORT 720
- vysokokvalitné kompresory
- obsahuje ekologické prírodné chladivo R290 (GWP=0,02)
- minimálna prevádzková vonkajšia teplota až do -25 °C

Zostavy aroTHERM plus a závesný hydraulický modul bez zásobníka TV

Obj. č.	Zostava obsahuje	Trieda ErP	Chladivo	Max. výkon pri A7/W35	COP*	Cena v € s DPH	
				Výkon pri A-7/W35		Cenníková	Akciová
800005953	aroTHERM plus VWL 55/8.1 230V, závesný modul VWZ MEH 97/7, sensoCOMFORT 720, VR 940	A+++	R290	8,51 6,12	5,0	10 800,00	8 700,00
800005954	aroTHERM plus VWL 75/8.1 230V, závesný modul VWZ MEH 97/7, sensoCOMFORT 720, VR 940	A+++	R290	9,70 7,34	5,30	11 500,00	9 200,00
800005955	aroTHERM plus VWL 105/8.1 400V, závesný modul VWZ MEH 97/7, sensoCOMFORT 720, VR 940	A+++	R290	15,55 11,25	5,41	14 600,00	11 900,00
800005956	aroTHERM plus VWL 125/8.1 400V, závesný modul VWZ MEH 97/7, sensoCOMFORT 720, VR 940	A+++	R290	15,55 11,89	5,41	15 700,00	12 500,00

Zostavy aroTHERM plus a modul uniTOWER so zásobníkom TV

Obj. č.	Zostava obsahuje	Trieda ErP		Chladivo	Max. výkon pri A7/W35	COP*	Cena v € s DPH	
		ErP	ErP		Výkon pri A-7/W35		Cenníková	Akciová
800005959	aroTHERM plus VWL 55/8.1 230V, stacionárny modul uniTOWER VIH QW 190/7 18L, sensoCOMFORT 720, VR 940	A+++	A	R290	8,51 6,12	5,0	13 800,00	11 100,00
800005960	aroTHERM plus VWL 75/8.1 230V, stacionárny modul uniTOWER VIH QW 190/7 18L, sensoCOMFORT 720, VR 940	A+++	A	R290	9,70 7,34	5,30	14 500,00	11 800,00
800005961	aroTHERM plus VWL 105/8.1 400V, stacionárny modul uniTOWER VIH QW 190/7 18L, sensoCOMFORT 720, VR 940	A+++	A	R290	15,55 11,25	5,41	17 600,00	14 900,00
800005962	aroTHERM plus VWL 125/8.1 400V, stacionárny modul uniTOWER VIH QW 190/7 18L, sensoCOMFORT 720, VR 940	A+++	A	R290	15,55 11,89	5,41	18 700,00	15 400,00

Zostavy pre dvojokruhový systém (Priamy/Mix)

800005971	aroTHERM plus VWL 55/8.1 230V, stacionárny modul uniTOWER VIH QW 190/7 C2 12L dvojokruhová verzia , sensoCOMFORT 720, VR 940 a VR 71B	A+++	A	R290	8,51 6,12	5,0	14 900,00	12 100,00
800005972	aroTHERM plus VWL 75/8.1 230V, stacionárny modul uniTOWER VIH QW 190/7 C2 12L dvojokruhová verzia , sensoCOMFORT 720, VR 940 a VR 71B	A+++	A	R290	9,70 7,34	5,30	15 600,00	12 800,00
800005973	aroTHERM plus VWL 105/8.1 400V, stacionárny modul uniTOWER VIH QW 190/7 C2 12L dvojokruhová verzia , sensoCOMFORT 720, VR 940 a VR 71B	A+++	A	R290	15,55 11,25	5,41	18 700,00	15 900,00
800005974	aroTHERM plus VWL 125/8.1 400V, stacionárny modul uniTOWER VIH QW 190/7 C2 12L dvojokruhová verzia , sensoCOMFORT 720, VR 940 a VR 71B	A+++	A	R290	15,55 11,89	5,41	19 800,00	16 400,00

* Uvedené COP sa vzťahuje k hodnotám A7 / W35

Tepelné čerpadlá vzduch - voda

Tepelné čerpadlá aroTHERM pro monoblok ako doplnkové zdroje pre jestvujúce systémy



Zostavy tepelného čerpadla aroTHERM pro pre jestvujúce systémy

Obj. č.	Základná zostava	Trieda ErP	Chladivo	Max. výkon pri A7/W35	COP*	Cena v € s DPH	
				Výkon pri A-7/W35		Cenníková	Akciová
8000055948	aroTHERM pro VWL 55/7.1 230 V VWZ AI /7 230V	A+++	R290	8,12 5,35	4,95	6 100,00	5 950,00
8000055949	aroTHERM pro VWL 75/7.1 230 V VWZ AI /7 230V	A+++	R290	10,60 7,15	4,84	6 400,00	6 200,00
8000055950	aroTHERM pro VWL 115/7.1 400 V VWZ AI /7 230V	A+++	R290	18,37 12,75	5,11	7 900,00	7 700,00

Tepelné čerpadlá aroTHERM plus monoblok ako doplnkové zdroje pre jestvujúce systémy









Zostavy tepelného čerpadla aroTHERM plus pre jestvujúce systémy

Obj. č.	Základná zostava	Trieda ErP	Chladivo	Max. výkon pri A7/W35	COP*	Cena v € s DPH	
				Výkon pri A-7/W35		Cenníková	Akciová
8000055975	aroTHERM plus VWL 55/8.1 230 V VWZ AI /7 230V	A+++	R290	8,51 6,12	5,0	8 600,00	7 200,00
8000055976	aroTHERM plus VWL 75/8.1 230 V VWZ AI /7 230V	A+++	R290	9,70 7,34	5,30	9 300,00	7 900,00
8000055977	aroTHERM plus VWL 105/8.1 400 V VWZ AI /7 230V	A+++	R290	15,55 11,25	5,41	12 400,00	10 600,00
8000055978	aroTHERM plus VWL 125/8.1 400 V VWZ AI /7 230V	A+++	R290	15,55 11,89	5,41	13 500,00	11 050,00





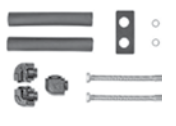

* Uvedené COP sa vzťahuje k hodnotám A7 / W35

Tepelné čerpadlá vzduch - voda

Základné príslušenstvo pre tepelné čerpadlá aroTHERM

Vyobrazenie	Obj. č.	Označenie	Split R410a	Split plus R32	Monoblok PRO R290	Monoblok PLUS R290	Cena v €	
							bez DPH	s DPH
Akumulačné zásobníky a zásobníky na TV								
	0010034126	VP RW 45/2 B - hydraulický vyrovnávací modul / akumulačný zásobník 45 l, (vstup - výstup pre doplnkový zdroj, odvzdušňovací ventil, puzdro na snímač)	•	•	•	•	560,98	690,00
	0010021456	VPS R 100/1M - akumulačný zásobník 100 l Pre zavesenie na stenu je potrebné objednať súpravu 8000043418	•	•	•	•	593,50	730,00
	0020243643	Izolačné kryty na nepoužité vstupy (6 ks)					85,37	105,00
	8000043418	Súprava na zavesenie na stenu pre zásobník VPS R 100/1 M (R1)					69,11	85,00
	0010021457	VPS R 200/1B - akumulačný zásobník 200 l					796,75	980,00
	0020243643	Izolačné kryty na nepoužité vstupy (6 ks)	•	•	•	•	85,37	105,00
Príslušenstvo pre vonkajšie jednotky								
	0020250226	Gumové podstavce pre voľnú inštaláciu vonkajšej jednotky na rovnú podlahu a strechu	•	•	•	•	138,21	170,00
	0020286791	SENTINEL Vortex 500 Hydrocyklónový magnetický filter. Minimálna tlaková strata. Pripojenie 1". Vhodný pre tepelné čerpadlá.					134,15	165,00*
	0010027976	Pripojenie vonkajšej jednotky Pressfitting Možné použitie aj pre vnútornú jednotku			•	•	130,08	160,00
	0010027989	Pripojenie vonkajšej jednotky Šroubenie Možné použitie aj pre vnútornú jednotku			•	•	146,34	180,00

Tepelné čerpadlá vzduch - voda

Vyobrazenie	Obj. č.	Označenie	Split R410a	Split plus R32	Monoblok PRO R290	Monoblok PLUS R290	Cena v €	
							bez DPH	s DPH
	0010038384	Súprava s cirkulačným čerpadlom TV pre uniTOWER Split plus, s pripojovacím hydraulickým príslušenstvom. Zabudovateľné do korpusu modulu.		•	•	•	235,77	290,00
	0010042664	Cirkulačná pripojovacia súprava bez čerpadla pre uniTOWER Split plus		•	•	•	60,98	75,00
	0010038388	Dopúšťacia súprava pre uniTOWER Split plus		•	•	•	85,37	105,00
	0010039715	Obtokový ventil DN 25 (bypass)	•	•	•	•	126,02	155,00
	0020170500	Expanzná nádoba 8 l pre teplú vodu ku modulu uniTOWER so 190 l zásobníkom. Zabudovateľná do korpusu modulu.	•				174,80	215,00
	0020170503	Súprava s cirkulačným čerpadlom TV pre uniTOWER s pripojovacím hydraulickým príslušenstvom. Zabudovateľné do korpusu modulu.	•				272,36	335,00



Rekuperčné jednotky



Lokálne rekuperčné jednotky









Základná charakteristika

- Veľmi tichá prevádzka
- Drôtové prevedenie VAR 60/2 D a bezdrôtové prevedenie VAR 60/2 DW
- 3-stupňová ventilácia
- Nie sú potrebné vzduchotechnické rozvody
- Regeneračný keramický výmenník tepla s vysokou účinnosťou rekuperácie až 92%
- Prevádzkové režimy pre automatickú alebo manuálnu prevádzku
- Ovládací panel bez, alebo s integrovaným CO₂ snímačom a snímačom vlhkosti
- Diaľkové ovládanie ako príslušenstvo
- Najvyšší ventilačný výkon v tomto segmente až 60 m³/h (intenzívne vetranie)
- Dvojitá filtrácia
- Jednoduchá údržba a servis
- Žiadny problém s kondenzáciou
- Možnosť zapojiť v jednom systéme až 16 jednotiek
- Pre steny hrúbky od 250 do 1000 mm

	Obj. č.	Označenie	Cena v € s DPH	
			Cenníková	Akciová
	0010028293	Zostava lokálnych rekuperčných jednotiek 2 ks jednotka recoVAIR VAR 60/2 D 2 ks inštalčná sada 2 ks kryt vonkajší biely 1 ks diaľkové ovládanie	1 350,00	1 200,00
	0010028294	Bezdrôtová zostava lokálnych rekuperčných jednotiek 2 ks jednotka recoVAIR VAR 60/2 DW 2 ks inštalčná sada 2 ks kryt vonkajší biely 1 ks diaľkové ovládanie	1 600,00	1 550,00

	Obj. č.	Označenie	Ventilačný výkon (m ³ /hod)	Cena v € s DPH	
				bez DPH	s DPH
	0010047340	recoVAIR VAR 60/2 D	20/40/60 alebo podľa konfigurácie	479,67	590,00
	0010047341	recoVAIR VAR 60/2 DW (bezdrôtové prevedenie)		577,24	710,00

Príslušenstvo pre lokálne rekuperčné jednotky

	Obj. č.	Popis	Cena v €	
			bez DPH	s DPH
	0020236365	VAZ Montážna rúra	33,33	41,00
	0010047348	VAZ WD160 vonkajší kryt s tlmikom, biely	39,02	48,00
	0010047343	Diaľkové ovládanie VAZ RC/2	45,53	56,00
	0010047364	Regulátor VAZ CP/2, drôtový bez CO ₂ snímača	276,42	340,00
	0010047345	Regulátor VAZ CPC/2, drôtový s CO ₂ snímačom	390,24	480,00
	0010047365	Regulátor VAZ CPW/2, bezdrôtový bez CO ₂ snímača	341,46	420,00
	0010047347	Regulátor VAZ CPCW/2, bezdrôtový s CO ₂ snímačom	455,28	560,00
	0010047363	Sada filtrov, 5 x 2 ks IsoCoarse 30 %	33,74	41,50
	0010047362	Sada filtrov, 5 ks IsoCoarse 30 % a 5 ks IsoCoarse 45 %	68,29	84,00
	0010047352	VAZ-G160 tlmiača vložka	17,32	21,30

Rekuperačné jednotky

Centrálné rekuperčné jednotky

Stropné jednotky recoVAIR



Základná charakteristika

- vysokoúčinný protiprúdny výmenník tepla Agua-Care
- zabudovaný snímač vlhkosti a teploty
- vysoký stupeň využitia ventilácie až 95 %
- spoločné ovládanie pomocou regulátora kúrenia multiMATIC 700
- intuitívny podsvietený ovládací panel
- vymeniteľné jemné prachové filtre s extra veľkou plochou (F7 - prívod vzduchu, G4 - odvod vzduchu)
- podstropná montáž s rozvodom vzduchu zľava (VAR 150/4 L) alebo sprava (VAR 150/4 R)
- motor pre ovládanie bypassu nie je súčasťou dodávky, len ako príslušenstvo

Obj. č.	Označenie	Ventilačný výkon [m ³ /h] (min - max)	Rozmery (v / š / h) [mm]	Cena v € s DPH	
				Cenníková	Akciová
0010016049	recoVAIR VAR 150/4 R	40 - 150	250 / 1 413 / 600	3 720,00	3 190,00
0010016050	recoVAIR VAR 150/4 L	40 - 150	250 / 1 413 / 600	3 720,00	3 190,00

Závesné jednotky recoVAIR



Základná charakteristika

- vysokoúčinný protiprúdny výmenník tepla Agua-Care
- zabudovaný snímač vlhkosti a teploty
- vysoký stupeň využitia ventilácie až 95 %
- spoločné ovládanie pomocou univerzálneho regulátora kúrenia multiMATIC 700
- intuitívny podsvietený ovládací panel
- vymeniteľné jemné prachové filtre s extra veľkou plochou (F7 - prívod vzduchu, G4 - odvod vzduchu)
- závesná montáž na stenu, obojstranné otváranie dvierok krytu displeja
- možnosť voľby jednotky s entalpickým výmenníkom (aktívne zvlhčovanie vzduchu)

Obj. č.	Označenie	Ventilačný výkon [m ³ /h] (min - max)	Rozmery (v / š / h) [mm]	Cena v € s DPH	
				Cenníková	Akciová
0010016046	recoVAIR VAR 260/4	50 - 260	885 / 595 / 631	4 050,00	3 490,00
0010016354	recoVAIR VAR 260/4 E	50 - 260	885 / 595 / 631	4 800,00	4 290,00
0010016045	recoVAIR VAR 360/4	70 - 360	885 / 595 / 631	4 200,00	3 650,00
0010016355	recoVAIR VAR 360/4 E	70 - 360	885 / 595 / 631	4 950,00	4 450,00

Poznámka: E - entalpický výmenník

Príslušenstvo pre centrálné rekuperčné jednotky

Obj. č.	Označenie	Cena v €	
		bez DPH	s DPH
0020171316	Regulátor multiMATIC 700	182,93	225,00
0020171202	VAZ S4/1 štvorstupňový regulátor pre rekuperčné jednotky	89,43	110,00
0020184869	VAZ CO ₂ /1 snímač kvality vzduchu	439,02	540,00
0020180799	Elektrický predohrev vzduchu pre recoVAIR 360/4 (1500 W)	150,41	185,00
0020180800	Elektrický predohrev vzduchu pre recoVAIR 260/4 (1000 W)	142,28	175,00
0020180801	Elektrický predohrev vzduchu pre recoVAIR 150/4 (600 W)	150,41	185,00
0020180806	Samotesniaci sifón na kondenzát	93,50	115,00
0020180807	Štandardný sifón na kondenzát	38,21	47,00
0020180808	Náhradná sada filtrov G4/F7 pre recoVAIR 150/4	38,21	47,00
0020180809	Náhradná sada filtrov G4/F7 pre recoVAIR 260/4 a 360/4	57,72	71,00
0020180872	Náhradná sada filtrov F9/G4 pre recoVAIR 150/4 (pre znečistené prostredie)	39,02	48,00
0020180873	Náhradná sada filtrov F9/G4 pre recoVAIR 260/4 a 360/4 (pre znečistené prostredie)	60,98	75,00
0020180846	Motor bypassu len pre recoVAIR 150/4	72,36	89,00

Rozvody vzduchových potrubí k centrálnym rekuperčným jednotkám

Pre vyhotovenie ponuky vzduchových rozvodov kontaktujte obchodných zástupcov Vaillant, pozri zadná strana obálky

Samostatné závesné kondenzačné kotly

Kotly ecoTEC pro



Základná charakteristika

- kondenzačný nerezový výmenník
- automatický diagnostický systém
- multifunkčný displej
- vysokoúčinné elektronicky riadené čerpadlo
- normovaný stupeň využitia 108 %
- vstavaný 3-cestný ventil a expanzná nádoba 8 l
- rozmery kotla (v x š x h) 720 x 440 x 338

Obj. č.	Typ kotla	Trieda ErP		Výkon v kW	Cena v € s DPH	
					Cenníková	Akciová
0010021896	VU 246/5-3 ecoTEC pro	A	-	6,9 - 25,5	2 370,00	1 949,00
0010021897	VUW 236/5-3 ecoTEC pro	A	A	5,7 - 19,7 (23,0 pre TV)	2 440,00	1 949,00

VU - kotol len na vykurovanie, VUW - kotol s prietokovým ohrevom TV

Kotly ecoTEC plus IoniDetect



Základná charakteristika

- Normovaný stupeň využitia plynu 109,5 %
- Modulácia 1 : 10
- Elektronicky riadené spaľovanie (IoniDetect technológia)
- Elektronicky riadené čerpadlo
- Diagnostický systém s dotykovým displejom
- Hydraulické príslušenstvo kompatibilné s predchádzajúcou generáciou kotlov
- Rozmery kotla (v x š x h) 720 x 440 x 348

Obj. č.	Typ kotla	Trieda ErP		Výkon v kW	Cena v € s DPH	
					Cenníková	Akciová
0010043960	VU 10CS/1-5 ecoTEC plus	A	-	2,8 - 10,9 (20 kW pre TV)	2 400,00	2 099,00
0010043963	VU 25CS/1-5 ecoTEC plus	A	-	2,8 - 25 (27 kW pre TV)	2 550,00	2 099,00
0010043966	VUW 26CS/1-5 ecoTEC plus	A	A	2,8 - 21,6 (25 kW pre TV)	2 820,00	2 199,00

VU - kotol len na vykurovanie, VUW - kotol s prietokovým ohrevom TV

Kotly ecoTEC exclusive IoniDetect



Základná charakteristika

- kondenzačný nerezový výmenník
- automatický diagnostický systém
- normovaný stupeň využitia plynu 109,5 %
- Modulácia 1 : 10
- elektronicky riadené spaľovanie (IoniDetect technológia)
- elektronicky riadené čerpadlo
- diagnostický systém s dotykovým displejom
- hydraulické príslušenstvo kompatibilné s predchádzajúcou generáciou kotlov
- systém dymovodu 60/100 (80/125) mm
- modul VR 940f pre diaľkovú správu súčasťou kotla
- rozmery kotla (v x š x h) 720 x 440 x 348

Obj. č.	Označenie	Trieda ErP		Rozsah tepelného výkonu [kW]*	Cena v € s DPH	
					Cenníková	Akciová
0010039091	VU 25CS/1-7 ecoTEC exclusive	A	-	2,8 - 27,0	3 250,00	2 449,00

* pri teplotnom spáde 50/30 °C

Zvýhodnené zostavy s klimatizáciou



Obj. č.	Zostava obsahuje	Cena v € s DPH	
		Cenníková	Akciová
8000041987	Kotol VU 246/5-3 ecoTEC pro a klimatizácia VAIB1-035WN	3 100,00	2 399,00
8000041988	Kotol VU 25CS/1-5 ecoTEC plus a klimatizácia VAIB1-035WN	3 280,00	2 549,00
8000046416	Zostava kotla VU 25CS/1-5 ecoTEC plus so zásobníkom VIH R 120, regulátorom sensoCOMFORT 720 a klimatizácia VAIB1-035WN	4 400,00	3 749,00
8000056070	Zostava kotla VU 25CS/1-5 ecoTEC plus so zásobníkom VIH Q 75 B, regulátorom sensoCOMFORT 720 a klimatizácia VAIB1-035WN	4 630,00	3 749,00
8000056069	Zostava kotla 246/5-3 ecoTEC pro so zásobníkom VIH R 120, a klimatizácia VAIB1-035WN	3 880,00	3 199,00
8000056068	Zostava kotla 246/5-3 ecoTEC pro so zásobníkom VIH Q 75 B, a klimatizácia VAIB1-035WN	4 010,00	3 199,00

Klimatizácie climaVAIR pro



Zostava cliaVAIR pro

Základná charakteristika

- výkonový rad vonkajších jednotiek Multisplit 4 / 5 / 7 / 8 a 12 kW
- výkonový rad vonkajších jednotiek Singlesplit 2,5 / 3,5 / 5 a 7 kW
- výkonový rad vnútorných jednotiek 2 (len pre Multisplit) / 2,5 / 3,5 / 5 a 7 kW
- ekologické chladivo R32 s nízkym GWP 675
- prevádzkový rozsah chladenia -15 - 50 °C
- prevádzkový rozsah vykurovania -15 - 30 °C
- veľmi tichá vnútorná jednotka len 22 dB(A)
- diaľkový ovládač je súčasťou jednotky
- zabudovaný WiFi modul
- prevádzkové režimy Auto / Chladenie / Vysušanie / Ventilácia / Vykurovanie
- 6 stupňov rýchlosti ventilátora + režim Auto
- 7 režimov pre horizontálne nastavenie lamiel
- 9 režimov pre vertikálne nastavenie lamiel
- možnosť nastavenia časových programov
- protimrazová ochrana (8 °C)
- funkcia „I FEEL“ - snímanie priestorovej teploty priamo na diaľkovom ovládači
- funkcia „TURBO“ - pre rýchle dosiahnutie požadovanej priestorovej teploty
- jednoduché čistenie lamiel vnútornej jednotky

Singlesplit zostavy

Obj. č.	Zostava obsahuje	EER	SCOP	Výkon vykurovanie v kW	Výkon chladenie v kW	Cena v € s DPH	
						Cenníková	Akciová
8000041983	VAIB1-025WN vonkajšia a vnútorná jednotka s diaľkovým ovládačom	3,97	4,5	3,0	2,7	690,00	660,00
8000041984	VAIB1-035WN vonkajšia a vnútorná jednotka s diaľkovým ovládačom	3,65	4,1	3,8	3,5	730,00	690,00
8000041985	VAIB1-050WN vonkajšia a vnútorná jednotka s diaľkovým ovládačom	3,53	4,2	5,6	5,3	1 060,00	970,00
8000041986	VAIB1-065WN vonkajšia a vnútorná jednotka s diaľkovým ovládačom	3,50	4,2	7,8	7,1	1 300,00	1 180,00

Zostavy kondenzačných kotlov **ecoTEC pro** so zásobníkmi



ecoTEC pro so zásobníkom
VIH Q 75 B





ecoTEC pro so zásobníkom
VIH R 120 (150) B

Každá zostava obsahuje:

- kondenzačný kotol ecoTEC pro
- zásobník teplej vody s izoláciou
- snímač teploty teplej vody v zásobníku
- závesná zostava so 70 l zásobníkom aj dištančný rám pod kotol
- rozmery závesnej zostavy (v x š x h) 720 x 880 x 440
- rozmery zásobníka VIH R 120 (v x d) 853 x 590
- rozmery zásobníka VIH R 150 (v x d) 988 x 590

Zostavy s kotlom ecoTEC pro

Obj. č.	Typ kotla	Trieda ErP 	Výkon v kW	Typ zásobníka	Trieda ErP 	Cena v € s DPH	
						Cenníková	Akciová
0010013505	VU 246/5-3 ecoTEC pro	A	6,9 - 25,5	VIH Q 75 B	B	3 280,00	2 749,00
0010013506	VU 246/5-3 ecoTEC pro	A	6,9 - 25,5	VIH R 120 B	B	3 150,00	2 749,00
0010013507	VU 246/5-3 ecoTEC pro	A	6,9 - 25,5	VIH R 150 B	B	3 300,00	2 749,00

Poznámka: Prepojenie medzi kotlom a zásobníkom nie je súčasťou zostáv.

Zostavy kotlov ecoTEC plus IoniDetect so zásobníkmi



ecoTEC plus IoniDetect so zásobníkom VIH Q 75 B



ecoTEC plus IoniDetect so zásobníkom VIH R 120 (150) B

Každá zostava obsahuje:

- kondenzačný kotol ecoTEC plus IoniDetect
- zásobník teplej vody s izoláciou
- **univerzálny regulátor sensoCOMFORT 720**
- snímač teploty teplej vody v zásobníku
- závesná zostava aj dištančný rám pod kotol (okrem zostavy s 35 kW kotlom)
- rozmery závesnej zostavy (v x š x h) 720 x 880 x 440
- rozmery zásobníka VIH R 120 (v x d) 853 x 590
- rozmery zásobníka VIH R 150 (v x d) 988 x 590

Zostavy s kotlami ecoTEC plus IoniDetect

Obj. č.	Typ kotla	Trieda ErP	Výkon v kW	Typ zásobníka	Trieda ErP	Cena v € s DPH	
						Cenníková	Akciová
0010044670	VU 10CS/1-5 ecoTEC plus	A	2,8 - 10,9 (20 kW pre TV)	VIH Q 75 B	B	3 750,00	3 299,00
0010044671	VU 25CS/1-5 ecoTEC plus	A	2,8 - 25 (27 kW pre TV)			3 900,00	3 299,00
0010044672	VU 35CS/1-5 ecoTEC plus	A	4,3 - 37,7			4 050,00	3 449,00
0010044673	VU 10CS/1-5 ecoTEC plus	A	2,8 - 10,9 (20 kW pre TV)	VIH R 120 B	B	3 520,00	3 299,00
0010044674	VU 25CS/1-5 ecoTEC plus	A	2,8 - 25 (27 kW pre TV)			3 670,00	3 299,00
0010044675	VU 35CS/1-5 ecoTEC plus	A	4,3 - 37,7			3 870,00	3 449,00
0010044676	VU 10CS/1-5 ecoTEC plus	A	2,8 - 10,9 (20 kW pre TV)	VIH R 150 B	B	3 670,00	3 299,00
0010044677	VU 25CS/1-5 ecoTEC plus	A	2,8 - 25 (27 kW pre TV)			3 820,00	3 299,00
0010044678	VU 35CS/1-5 ecoTEC plus	A	4,3 - 37,7			4 020,00	3 449,00

Poznámka: Prepojenie medzi kotlom a zásobníkom nie je súčasťou zostáv.

SMART zostavy kotlov ecoTEC plus IoniDetect a zásobníkov na prípravu teplej vody



ecoTEC plus IoniDetect so zásobníkom VIH Q 75 B



ecoTEC plus IoniDetect so zásobníkom VIH R 120 (150) B

Každá zostava obsahuje:

- bezdrôtový ekvitermický regulátor VRT 51f a internetovú bránu VR 940f
- kondenzačný kotol ecoTEC plus IoniDetect
- zásobník teplej vody s izoláciou
- snímač teploty teplej vody v zásobníku
- závesná zostava aj dištančný rám pod kotol (okrem zostavy s 35 kW kotlom)
- rozmery závesnej zostavy (v x š x h) 720 x 880 x 440
- rozmery zásobníka VIH R 120 (v x d) 853 x 590
- rozmery zásobníka VIH R 150 (v x d) 988 x 590

SMART zostavy s kotlami ecoTEC plus IoniDetect

















Obj. č.	Typ kotla	Trieda ErP	Výkon v kW	Typ zásobníka	Trieda ErP	Cena v € s DPH	
						Cenníková	Akciová
0010044680	VU 10CS/1-5 ecoTEC plus	A	2,8 - 10,9 (20 kW pre TV)	VIH Q 75 B	B	3 700,00	3 349,00
0010044681	VU 25CS/1-5 ecoTEC plus	A	2,8 - 25 (27 kW pre TV)			3 850,00	3 349,00
0010044682	VU 35CS/1-5 ecoTEC plus	A	4,3 - 37,7			3 970,00	3 449,00
0010044683	VU 10CS/1-5 ecoTEC plus	A	2,8 - 10,9 (20 kW pre TV)	VIH R 120 B	B	3 460,00	3 349,00
0010044684	VU 25CS/1-5 ecoTEC plus	A	2,8 - 25 (27 kW pre TV)			3 610,00	3 349,00
0010044685	VU 35CS/1-5 ecoTEC plus	A	4,3 - 37,7			3 830,00	3 449,00
0010044686	VU 10CS/1-5 ecoTEC plus	A	2,8 - 10,9 (20 kW pre TV)	VIH R 150 B	B	3 610,00	3 349,00
0010044687	VU 25CS/1-5 ecoTEC plus	A	2,8 - 25 (27 kW pre TV)			3 760,00	3 349,00
0010044688	VU 35CS/1-5 ecoTEC plus	A	4,3 - 37,7			3 980,00	3 449,00

Poznámka: Prepojenie medzi kotlom a zásobníkom nie je súčasťou zostáv.

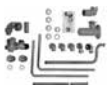
Čerpadlové zostavy pre viacokruhové vykurovanie

Vyobrazenie	Objednávacie číslo	Označenie	Cena v € s DPH	
			Cenníková	Akciová
	0020193145	Vysokoučinná elektronická čerpadlová zostava VDM pre dvojokruhové kúrenie. Obsahuje: rozdeľovač s anuloídom a dve čerpadlové skupiny (priama / mix).	1 750,00	1 620,00
	0020229419	Vysokoučinná elektronická čerpadlová zostava VDM pre dvojokruhové kúrenie. Obsahuje: rozdeľovač s anuloídom a dve čerpadlové skupiny (mix / mix).	1 544,72	1 900,00

Regulátory a príslušenstvo ku kotlom a kotlovým zostavám

Vyobrazenie	Objednávacie číslo	Označenie	Cena v €	
			bez DPH	s DPH
	0020124476	calorMATIC 350 digitálny termostat s týždenným časovým programom pre jeden priamy vykurovací okruh	113,82	140,00
	0020171316	multiMATIC 700 univerzálny ekvitermický regulátor pre jeden vykurovací okruh, s možnosťou rozšírenia pomocou modulov VR 70, VR 71 a VR 91	182,93	225,00
	0020260949	sensoHOME 380 digitálny termostat s týždenným časovým programom pre jeden priamy vykurovací okruh. Možnosť pripojiť vonkajší snímač, prípadne modul VR 92 pre riadenie okruhu	215,45	265,00
	0020260919	sensoCOMFORT 720 univerzálny multifunkčný digitálny regulátor pre jeden priamy vykurovací okruh, chladenie, vetranie a prípravu teplej vody, s možnosťou kaskadového riadenia kotlov a rozšírenia riadiacich funkcií pomocou modulov VR 70, VR 71 a VR 92	276,42	340,00
	0020184847	VR 71 základný rozširujúci modul na 3 vykurovacie okruhy	288,62	355,00
	0020184844	VR 70 rozšírenie o ďalšie 2 vykurovacie okruhy v kombinácii s VR 71	231,71	285,00
	0020171334	VR 91 diaľkové ovládanie pre multiMATIC 700, s izbovým termostatom a vlhkomerom, podsvietené	117,89	145,00
	0020260926	VR 92 diaľkové ovládanie pre sensoCOMFORT 720 , s izbovým termostatom a vlhkomerom, podsvietené	223,58	275,00
	306257	snímač teploty TV pre zásobníky (s plastovou koncovkou pre zapojenie do kotla)	30,08	37,00
	0020152956	Hydraulické prepojenie medzi kotlom a závesným zásobníkom VIH Q 75 zaveseným vedľa kotla vpravo, alebo vľavo, so snímačom teploty TV	101,63	125,00
	0020174068	Poistná skupina pre závesné zásobníky, do 6 bar bez regulátora tlaku, chróm	142,28	175,00
	0020151261	Hydraulické prepojenie medzi kotlom a zásobníkom VIH R 120 s poistnou skupinou	211,38	260,00
	0020151262	Hydraulické prepojenie medzi kotlom a zásobníkom VIH R 150 s poistnou skupinou	211,38	260,00
	0020060434	Poistná skupina pre stacionárne zásobníky do 200 l, 10 bar, pripojenie R 3/4	89,43	110,00
	0010025343	Izolačné estetické kryty pre závesné zostavy (2 ks novšia verzia)	324,39	399,00
	0020152968	Izolačné estetické kryty pre závesné zostavy (2 ks staršia verzia)	211,38	260,00
	0010025347	Izolačný estetický kryt pre montáž závesného zásobníka pod kotol. Rozmery krytu (v x š x h) 350 x 440 x 440	211,38	260,00
	0020174083	Izolačný estetický kryt pre stacionárne zásobníky VIH R 120 - 200 B pre zvýšenie energetickej triedy do A	46,34	57,00
	0020174081	Flísová doplnková izolácia pre zásobníky VIH R 120 - 200 / A na zvýšenie energetickej triedy do A+	66,67	82,00
bez vyobrazenia	0010024924	Prídavná protihluková izolácia	16,26	20,00

Zostavy kotlov ecoTEC exclusive IoniDetect a zásobníkov na prípravu teplej vody



ecoTEC exclusive IoniDetect so
stacionárnym zásobníkom uniSTOR
exclusive VIH R 120 (150) A+





ecoTEC exclusive IoniDetect so závesným
zásobníkom VIH Q 75 vedľa kotla
(vpravo alebo vľavo)



ecoTEC exclusive IoniDetect so závesným
zásobníkom VIH Q 75 B pod kotlom

Zostavy obsahujú:

- kondenzačný kotol ecoTEC exclusive IoniDetect
- stacionárny zásobník teplej vody uniSTOR exclusive triedy A+
- závesný zásobník, estetické izolačné kryty a dištančný rám
- originálne poniklované prepojenie medzi kotlom a zásobníkom (okrem zostáv s VIH Q 75 B pod kotlom)
- originálnu chrómovanú poistnú skupinu pre zásobník
- multifunkčný regulátor sensoCOMFORT 720
- modul VR 940f pre diaľkovú správu
- rozmery závesnej zostavy bez krytov prepojenia (v x š x h) 720 x 880 x 440
- rozmery zásobníka VIH R 120 A+ (v x d) 955 x 590
- rozmery zásobníka VIH R 150 A+(v x d) 1090 x 590

Obj. č.	Typ kotla	Trieda ErP zostavy 	Typ zásobníka	Trieda ErP zásobníka 	Cena v € s DPH	
					Cenníková	Akciová
0010039691	VU 25CS/1-7 ecoTEC exclusive	A+	VIH Q 75 B vedľa kotla	B	5 200,00	4 199,00
0010039693	VU 25CS/1-7 ecoTEC exclusive	A+	VIH Q 75 B pod kotlom	B	5 000,00	4 199,00
0010039695	VU 25CS/1-7 ecoTEC exclusive	A+	VIH R 120 A+	A+	4 700,00	4 199,00
0010039697	VU 25CS/1-7 ecoTEC exclusive	A+	VIH R 150 A+	A+	4 850,00	4 199,00

Kotol ecoTEC plus VUI IoniDetect s 20 l zásobníkom



ecoTEC plus VUI s 20 l zásobníkom

Základná charakteristika

- **kotol obsahuje vrstvený vysokovýkonný zásobník teplej vody s objemom 20 l**
- vysoký komfort teplej vody v malom priestore
- **univerzálny regulátor sensoCOMFORT 720 v cene kotla**
- Normovaný stupeň využitia plynu 109,5 %
- Modulácia 1:10
- Elektronicky riadené spaľovanie (IoniDetect technológia)
- Elektronicky riadené čerpadlo
- Diagnostický systém s dotykovým displejom
- Hydraulické príslušenstvo kompatibilné s predchádzajúcou generáciou kotlov
- rozmery kotla (v x š x h) 720 x 440 x 528

Obj.

Obj. č.	Typ kotla	Trieda ErP		Výkon kW	Cena v € s DPH	
					Cenníková	Akciová
0010044679	VUI 26CS/1-5 ecoTEC plus 20 l vrstvený zásobník regulátor sensoCOMFORT 720	A	A	4,2 - 21,2 (24,0 pre TV)	4 050,00	3 449,00

Zostava kotla VUW 26CS/1-5 ecoTEC plus IoniDETECT so závesným vrstvene dobíjaným zásobníkom VIH QL 75 B



ecoTEC plus VUW s vrstveným zásobníkom VIH QL 75 B

Každá zostava obsahuje:

- vysoký komfort teplej vody v malom priestore
- kondenzačný kotol VUW ecoTEC plus IoniDetect
- vrstvený vysokovýkonný zásobník teplej vody 75 l
- **univerzálny regulátor sensoCOMFORT 720**
- dištančný rám pod kotol
- rozmery závesnej zostavy (v x š x h) 720 x 880 x 440

Obj. č.	Typ kotla	Trieda ErP	Výkon v kW	Typ zásobníka	Trieda ErP	Cena v € s DPH	
						Cenníková	Akciová
0010044848	ecoTEC plus VUW IoniDetect	A	4,2 - 21,2 (24,0 pre TV)	actoSTOR VIH QL 75 B	B	3 900,00	3 299,00*

* povinné prepojavacie príslušenstvo pre nabíjací vrstvený zásobník nie je zahrnuté v cene

Povinné prepojavacie príslušenstvo kotol - zásobník VIH QL 75 B

Vyobrazenie	Objednávacie číslo	Označenie	Cena v €	
			bez DPH	s DPH 20%
	0020242707	Dobijacie príslušenstvo s elektronickým čerpadlom pre vrstvený zásobník actoSTOR VIH QL 75, zavesený vľavo od kotla	378,05	465,00
	0020242708	Dobijacie príslušenstvo s elektronickým čerpadlom pre vrstvený zásobník actoSTOR VIH QL 75, zavesený vpravo od kotla	378,05	465,00

* povinné prepojavacie príslušenstvo pre nabíjací vrstvený zásobník nie je zahrnuté v cene

Stacionárne kondenzačné kotly

Kondenzačný kotol **ecoCOMPACT** so vstavaným vrstveným zásobníkom



Základná charakteristika **ecoCOMPACT**

- kondenzačný nerezový výmenník
- automatický diagnostický systém
- modulačný rozsah výkonu od 17 % do 100 %
- normovaný stupeň využitia 109 %
- vstavaný 90 l zásobník s vrstveným ukladaním TV (typ VSC)
- vstavaný nepriamo ohrievaný 150 l zásobník (typ VCC)
- všetky ochranné prvky montovateľné do korpusu kotla
- Aqua Condens System kondenzačný režim aj pri príprave teplej vody
- vysokoúčinné elektronicky riadené čerpadlo
- systémové rozhranie eBUS pre lepšiu komunikáciu medzi kotlom a regulátorom
- nadčasový dizajn
- rozmery kotla s 90 l zásobníkom (v x š x h) 1 320 x 599 x 693
- rozmery kotla so 150 l zásobníkom (v x š x h) 1 640 x 599 x 693





Kotly **ecoCOMPACT**

Obj. č.	Označenie	Trieda ErP		Rozsah tepelného výkonu [kW]	Cena v € s DPH	
					Cenniková	Akciová
0010013463	VSC 206/4-5 90 ecoCOMPACT (zostava: kotol + univerzálny regulátor multiMATIC 700 + pripojenie 0020170492)	A	A	3,8 - 20	4 700,00	4 099,00
0010013464	VCC 206/4-5 150 ecoCOMPACT (zostava: kotol + univerzálny regulátor multiMATIC 700 + pripojenie 0020170492)	A	A	3,8 - 20	4 950,00	4 299,00



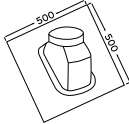
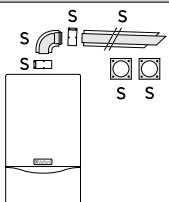
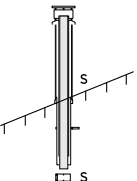

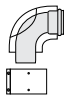

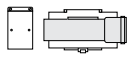
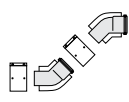
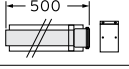
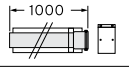
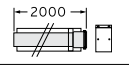
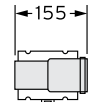
Príslušenstvo pre kotly **VSC** a **VCC eco COMPACT** zamontovateľné do korpusu kotla

Vyobrazenie	Objednávacie číslo	Označenie	Cena v €	
			bez DPH	s DPH
	0020170498	Expanzná nádoba 4 l pre okruh teplej vody ku kotlu ecoCOMPACT s 90 l zásobníkom. Zamontovateľná do korpusu kotla.	138,21	170,00
	0020170499	Expanzná nádoba 5 l pre okruh teplej vody ku kotlu ecoCOMPACT so 150 l zásobníkom. Zamontovateľná do korpusu kotla.	154,47	190,00
	0020170503	Cirkulačné čerpadlo pre kotly eco/auroCOMPACT s pripojovacím hydraulickým príslušenstvom. Zamontovateľné do korpusu kotla.	272,36	335,00
	0020170507	Rýchlomontážna sada L10. Vysokoúčinné čerpadlo s anuloidom a hydraulickým príslušenstvom pre jeden okruh kúrenia. Zamontovateľné do korpusu kotla.	634,15	780,00
	0020170508	Rýchlomontážna sada L11. Vysokoúčinné čerpadlo s trojcestným ventilom, servopohonom a hydraulickým príslušenstvom. Spolu s L10 pre jeden priamy ajeden zmiešavací okruh kúrenia. Zamontovateľné do korpusu kotla.	414,63	510,00
	0020170509	Rýchlomontážna sada L20. Vysokoúčinné čerpadlo s hydraulickým príslušenstvom. Spolu s L10 pre dva priame okruhy. Zamontovateľné do korpusu kotla.	292,68	360,00

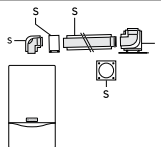
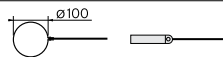
Dymovody 60/100 mm pre kondenzačné kotly

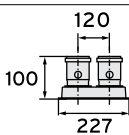
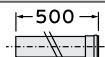
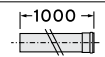
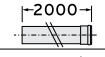
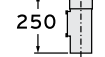
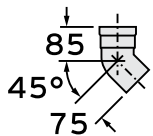
Vyobrazenie	Objednávacie číslo	Označenie	Cena v €	
			bez DPH	s DPH
Strešné prechodky				
	009056	Prechodka cez plochú strechu	18,70	23,00
	8000037498	Prechodka cez šikmú strechu čierna	50,41	62,00
bez vyobrazenia	8000039665	Prechodka cez šikmú strechu červená	35,77	44,00
Systém dymovodov pre kondenzačné kotly Ø 60/100 mm - plast/hliník biely				
	0020219517	Zostava - vodorovný dymovod 0,75 m + koleno 87°	52,85	65,00
	0020219516	Zostava - vodorovný dymovod 0,75 m + revízne koleno 87°	73,17	90,00
	0020220656	Zvislý strešný dymovod čierny	70,73	87,00
	0020220657	Zvislý strešný dymovod červený	69,11	85,00
	303910	Koleno 87°	23,17	28,50
	303916	Koleno 87° s revíznym otvorom	35,77	44,00
	303924	Kryt revízneho kolena pre nasávanie z priestoru	34,96	43,00
	303918	Priamy diel 0,25 m s revíznym otvorom	31,71	39,00
	303911	Koleno 45° (2 kusy)	41,46	51,00
	303902	Predĺženie dymovodu 0,5 m	19,35	23,80
	303903	Predĺženie dymovodu 1,0 m	29,27	36,00
	303905	Predĺženie dymovodu 2,0 m	52,03	64,00
	303915	Oddeľovací prvok, Ø 60/100 mm, pre možnosť rozpojenia priameho dymovodu bez demontáže kotla	23,98	29,50

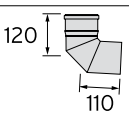
Dymovody 60/100 mm pre kondenzačné kotly

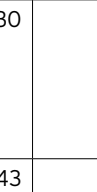
	303920	Napojenie na šachtu, Ø 60/100 mm, PP - podporné koleno v šachte je redukované Ø 60/80 mm	81,30	100,00
	303921	Upevňovacie obruče 5 ks	39,43	48,50
	0020147469	Redukcia z Ø 60/100 mm na Ø 80/125 mm pre verzie kotlov ecoTEC/5	26,67	32,80
	0020147470	Prevodník z koaxiálneho dymovodu na oddelený 80/80 mm pre verzie kotlov ecoTEC/5	24,80	30,50
bez vyobrazenia	303960	Kaskádová spalínová klapka Ø 80	182,93	225,00
Oddelený systém dymovodov pre kondenzačné kotly 80/80 mm - plast				
	303252	Predĺženie dymovodu 0,5 m	8,29	10,20
	303253	Predĺženie dymovodu 1,0 m	13,25	16,30
	303255	Predĺženie dymovodu 2,0 m	23,58	29,00
	303256	Predĺženie dymovodu 0,25 m s revíznym otvorom	16,91	20,80
	303259	Koleno 45° (2 kusy)	13,98	17,20
	303265	Koleno 87° - oporné s nosnou konzolou, do šachty, Ø 80	36,99	45,50
	303263	Koleno 87°	12,60	15,50
	303963	Štvorcový kryt šachty, 400 x 400 mm s oddeľovačom vzduchu od spalín	35,77	44,00
	303261	Kruhový kryt šachty Ø 390 mm s oddeľovačom vzduchu od spalín	69,11	85,00
	009494	Držiak rozstupu (7 ks)	23,58	29,00

Solárne systémy - drainback

Solárne zostavy **auroSTEP plus**, beztlakové typu drainback - na ohrev teplej vody



auroSTEP plus 250 I

auroSTEP plus 350 I

Základná charakteristika

- **kolektory nie sú súčasťou zostavy**
- beztlakový drainback systém, bez rizika prehriatia pri stagnačnej teplote
- vysokoúčinné solárne čerpadlo a regulátor sú súčasťou systému
- jednoduchá a rýchla montáž bez odvzdušňovania
- nenáročný na priestor - nepotrebuje ďalšie komponenty
- variabilné 250 a 350 l zásobníky
- možnosť dohrevu prídavnou elektrickou špirálou

Solárnu zostavu je potrebné doplniť o kolektory podľa typu strechy zo strany 15.

Zostava auroSTEP plus

(drainback)

Obj. č.	Typ základnej zostavy bez kolektorov	Trieda ErP 	Potrebný počet kolektorov	Cena v € s DPH	
				Cenníková	Akciová
0010013508	auroSTEP plus 250 I (8,5 m) bivalentný Zásobník VIH S2 250/4 B Drainback modul VMS 8 D Plniace príslušenstvo Solárna kvapalina 10 l	B	2	3 350,00	2 799,00
0010013509	auroSTEP plus 350 I (8,5 m) bivalentný Zásobník VIH S2 350/4 B Drainback modul VMS 8 D Plniace príslušenstvo Solárna kvapalina 20 l	B	3	4 150,00	3 399,00

POZOR: Povinné prepojenie kolektorov a zásobníka pružnou rúrkou na strane 13. dolu.

Zvýhodnená zostava auroSTEP 250 I s kotlom ecoTEC pro



auroSTEP plus 250 I a ecoTEC pro

Zostava obsahuje:

- **kolektory nie sú súčasťou zostavy**
- kondenzačný kotol VU 246/5-3 ecoTEC pro
- zásobník VIH S2 250/4 B
- drainback modul VMS 8 D
- plniace príslušenstvo
- solárna kvapalina 10 l

Solárnu zostavu je potrebné doplniť o kolektory podľa typu strechy zo strany 15.

Zostava auroSTEP plus s kotlom ecoTEC pro

(drainback)

Obj. č.	Typ základnej zostavy bez kolektorov	Trieda ErP 	Potrebný počet kolektorov	Cena v € s DPH	
				Cenníková	Akciová
0010031835	auroSTEP plus 250 I a kotol VU 246/5-3 ecoTEC pro	B	2	5 300,00	4 250,00

POZOR: Povinné prepojenie kolektorov a zásobníka pružnou rúrkou na strane 13. dolu.

Solárne zostavy drainback s kotlom auroCOMPACT



auroCOMPACT 190 I

Základná charakteristika auroCOMPACT

- **kolektory nie sú súčasťou zostavy**
- kondenzačný nerezový výmenník
- automatický diagnostický systém
- modulačný rozsah výkonu od 17 % do 100 %
- normovaný stupeň využitia 109 %
- vstavaný 190 l solárny zásobník s vrstveným ukladaním teplej vody
- beztlakový drainback systém kolektorov
- všetky ochranné prvky montovateľné do korpusu kotla
- Aqua Condens System kondenzačný režim aj pri príprave teplej vody
- vysoko účinné elektronicky riadené čerpadlo
- systémové rozhranie eBus pre lepšiu komunikáciu medzi kotlom a regulátorom
- nadčasový dizajn

Solárnu zostavu je potrebné doplniť o kolektory podľa typu strechy zo strany 15.

Zostava s kotlom auroCOMPACT

Obj. č.	Typ základnej zostavy bez kolektorov	Trieda ErP		Cena v € s DPH	
				Cenníková	Akciová
0010013465	Solárna zostava s kondenzačným kotlom VSC D 206 / 4- 5 190 auroCOMPACT (3,8 - 20 kW) Kondenzačný kotol auroCOMPACT VSC D 206 / 4- 5 190 Univerzálny regulátor multiMATIC 700 Kompletné pripojovacie príslušenstvo pre okruh kúrenia 0020170492	A	A	6 400,00	5 799,00

POZOR: Povinné prepojenie kolektorov a kotla pružnou rúrkou na strane 13. dolu.

Povinné prepojenie zásobníka a kolektorov drainback (maximálne 3 ks kolektorov)

Vyobrazenie	Obj. č.	Označenie	Cena v €	
			bez DPH	s DPH
	302359	10 m solárna prepojovacia pružná rúrka 2 v1, medená, zaizolovaná s káblom pre snímač. Pre drainback zostavy s maximálne 3 ks kolektorov VFK D a VD.	268,29	330,00
	302360	20 m solárna prepojovacia pružná rúrka 2 v1, medená, zaizolovaná s káblom pre snímač. Pre drainback zostavy s maximálne 3 ks kolektorov VFK D a VD.	536,59	660,00

Beztlakové solárne zostavy typu drainback s modulárnym zásobníkom allSTOR na ohrev teplej vody a podporu vykurovania



Modulárny systém drainback

Základná charakteristika

- **kolektory nie sú súčasťou zostavy**
- beztlakový drainback systém bez rizika prehriatia pri stagnačnej teplote
- solárna podpora vykurovania aj teplej vody
- vhodné spojenie s tepelným čerpadlom
- variabilné modulárne zásobníky allSTOR exclusiv od 300 l do 2 000 l
- vysokokvalitná odnímateľná izolácia
- dva výkonové typy solárnych modulov auroFLOW plus VPM D drainback pre kolektorové pole od 4 do 30 m²
- tri výkonové typy modulov pre prípravu teplej vody aquaFLOW VPM W s výkonom od 25 do 45 l/min
- možnosť zapájania do kaskády
- regulátor multiMATIC 700
- kompletne hydraulické príslušenstvo
- kompletne upevňovacie príslušenstvo na všetky typy striech

Solárnu zostavu je potrebné doplniť o kolektory podľa typu strechy zo strany 15.

Zostava MSS drainback s podporou vykurovania

(drainback)

Obj. č.	Typ základnej zostavy bez kolektorov	Trieda ErP 	Odporúčaný počet kolektorov	Cena v € s DPH	
				Cenníková	Akciová
0010013510	MSS Modulárny zásobníkový systém 300 l Drainback Zásobník allSTOR exclusiv VPS 300/3-7 Regulátor multiMATIC 700, modul VR 71 Modul aquaFLOW VPM 20/25/2 W Modul auroFLOW VPM 15 D Solárna kvapalina 20 l	B	2	6 250,00	5 490,00
0010013511	MSS Modulárny zásobníkový systém 500 l Drainback Zásobník allSTOR exclusiv VPS 500/3-7 Regulátor multiMATIC 700, modul VR 71 Modul aquaFLOW VPM 30/35/2 W Modul auroFLOW VPM 15 D Solárna kvapalina 20 l	B	4	6 500,00	5 690,00
0010013512	MSS Modulárny zásobníkový systém 800 l Drainback Zásobník allSTOR exclusiv VPS 800/3-7 Regulátor multiMATIC 700, modul VR 71 Modul aquaFLOW VPM 30/35/2 W Modul auroFLOW VPM 15 D Solárna kvapalina 20 l	B	5 - 6	7 000,00	6 250,00
0010013513	MSS Modulárny zásobníkový systém 1 000 l Drainback Zásobník allSTOR exclusiv VPS 1000/3-7 Regulátor multiMATIC 700, modul VR 71 Modul aquaFLOW VPM 30/35/2 W Modul auroFLOW VPM 30 D Solárna kvapalina 40 l	B	7 - 9	8 200,00	7 150,00
0010013514	MSS Modulárny zásobníkový systém 1 500 l Drainback Zásobník allSTOR exclusiv VPS 1500/3-7 Regulátor multiMATIC 700, modul VR 71 Modul aquaFLOW VPM 40/45/2 W Modul auroFLOW VPM 30 D Solárna kvapalina 40 l	B	10 - 12	9 400,00	8 450,00
0010013515	MSS Modulárny zásobníkový systém 2 000 l Drainback Zásobník allSTOR exclusiv VPS 2000/3-7 Regulátor multiMATIC 700, modul VR 71 Modul aquaFLOW VPM 40/45/2 W Modul auroFLOW VPM 30 D Solárna kvapalina 40 l	B	10 - 12	9 900,00	8 850,00

POZOR: Povinné prepojenie kolektorov a zásobníka podľa tabuľky na strane 16. dolu.

Kolektorové polia drainback







Kolektorové pole drainback - základ - dva kolektory

Obj. č.	Typ základného kolektorového poľa	Cena v €		
		bez DPH	s DPH	
Horizontálne				
Kolektorové pole z dvoch horizontálnych kolektorov, bez možnosti rozšírenia				
0020193126	Na šikmú strechu	2 ks ploché kolektory VFK 135 D štandardná krytina (všetky uchytenia a prepojenia)	1 617,89	1 990,00
0020193127		2 ks ploché kolektory VFK 135 D bobrovka, šindel (všetky uchytenia a prepojenia)	1 626,02	2 000,00
0020193128		2 ks ploché kolektory VFK 135 D plechová krytina (všetky uchytenia a prepojenia)	1 601,63	1 970,00
Vertikálne				
Vertikálne kolektorové pole z dvoch kolektorov - s možnosťou rozšírenia				
Kolektorové pole z dvoch vertikálnych kolektorov, s možnosťou rozšírenia				
0020193129	Na šikmú strechu	2 ks ploché kolektory VFK 135 VD štandardná krytina (všetky uchytenia a prepojenia)	1 723,58	2 120,00
0020193130		2 ks ploché kolektory VFK 135 VD bobrovka, šindel (všetky uchytenia a prepojenia)	1 747,97	2 150,00
0020193131		2 ks ploché kolektory VFK 135 VD plechová krytina (všetky uchytenia a prepojenia)	1 739,84	2 140,00
0020193132		2 ks ploché kolektory VFK 135 VD Nastaviteľné uhly: sklon strechy + 20°, + 30° štandardná krytina (všetky uchytenia a prepojenia)	1 983,74	2 440,00
0020193133		2 ks ploché kolektory VFK 135 VD Nastaviteľné uhly: sklon strechy + 20°, + 30° plechová krytina (všetky uchytenia a prepojenia)	1 959,35	2 410,00
0020193134	Na rovnú strechu	2 ks ploché kolektory VFK 135 VD (všetky uchytenia a prepojenia + záťažové platne)	2 170,73	2 670,00

Kolektorové pole drainback - rozšírenie - o jeden ďalší vertikálny kolektor

Obj. č.	Typ rozšírenia kolektorového poľa	Cena v €		
		bez DPH	s DPH	
0020193137	Na šikmú strechu	1 ks plochý kolektor VFK 135 VD štandardná krytina (všetky uchytenia a prepojenia)	861,79	1 060,00
0020193138		1 ks plochý kolektor VFK 135 VD bobrovka, šindel (všetky uchytenia a prepojenia)	878,05	1 080,00
0020193139		1 ks plochý kolektor VFK 135 VD plechová krytina (všetky uchytenia a prepojenia)	869,92	1 070,00
0020193140		1 ks plochý kolektor VFK 135 VD Nastaviteľné uhly: sklon strechy + 20°, + 30° štandardná krytina (všetky uchytenia a prepojenia)	926,83	1 140,00
0020193141		1 ks plochý kolektor VFK 135 VD Nastaviteľné uhly: sklon strechy + 20°, + 30° plechová krytina (všetky uchytenia a prepojenia)	918,70	1 130,00
0020193142	Na rovnú strechu	1 ks plochý kolektor VFK 135 VD (všetky uchytenia a prepojenia + záťažové platne)	1 016,26	1 250,00

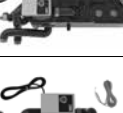
Ostatné príslušenstvo pre drainback systémy

Vyobrazenie	Obj. č.	Označenie	Cena v €	
			bez DPH	s DPH
Príslušenstvo pre auroSTEP				
	0020204489	Prídavné vysokoúčinné elektronické čerpadlo pre auroSTEP plus na zvýšenie výtlačnej výšky systému do 12 m. Zamontovateľné do korpusu modulu zásobníka.	235,77	290,00
	0020204487	Prídavná 2,5 kW elektrická špirála, zabudovateľná do modulu VMS	504,07	620,00
Príslušenstvo pre kotly auroCOMPACT zamontovateľné do korpusu kotla				
	0020170506	Prídavné solárne čerpadlo pre auroCOMPACT s pripojením pre zvýšenie výtlačnej výšky na 12 m. Zamontovateľné do korpusu kotla.	260,16	320,00
	0020170503	Cirkulačné čerpadlo pre kotly eco/auroCOMPACT s pripojovacím hydraulickým príslušenstvom. Zamontovateľné do korpusu kotla.	272,36	335,00
	0020170500	Expanzná nádoba 8 l pre okruh teplej vody ku kotlu auroCOMPACT so 190 l zásobníkom. Zamontovateľná do korpusu kotla.	174,80	215,00
	0020170507	Rýchlomontážna sada L10. Vysokoúčinné čerpadlo s anuloidom a hydraulickým príslušenstvom pre jeden okruh kúrenia. Zamontovateľné do korpusu kotla.	634,15	780,00
	0020170508	Rýchlomontážna sada L11. Vysokoúčinné čerpadlo s trojcestným ventilom, servopohonom a hydraulickým príslušenstvom. Spolu s L10 pre jeden priamy a jeden zmiešavací okruh kúrenia. Zamontovateľné do korpusu kotla.	414,63	510,00
	0020170509	Rýchlomontážna sada L20. Vysokoúčinné čerpadlo s hydraulickým príslušenstvom. Spolu s L10 pre dva priame okruhy kúrenia. Zamontovateľné do korpusu kotla.	292,68	360,00

Výber priemerov a dĺžok hydraulických prepojení pre systémy MSS drainback pre väčšie kolektorové polia

Zásobníkový okruh					
Modul	Hydraulické usporiadanie kolektorov	Počet kolektorov	Max. prietok [l/h]	Priemer potrubia [mm]	Max. dĺžka potrubia [m]
VPM 15 D	-	1 - 6	600	18 x 1	60
VPM 30 D	-	6 - 12	1 200	22 x 1	40
Solárny okruh					
Modul	Hydraulické usporiadanie kolektorov	Počet kolektorov	Max. prietok [l/h]	Priemer potrubia [mm]	Max. dĺžka potrubia [m]
VPM 15 D		1 - 3	300	Vaillant rúrky 2 v 1 (10 mm)	20
VPM 15 D		1 - 3	300	15 x 1 med' rúrka	30
VPM 15 D		4 - 6	600	15 x 1 med' rúrka	30
VPM 15 D	2 x 3	6	600	15 x 1 med' rúrka	30
VPM 30 D	2 x 4	8	800	18 x 1 med' rúrka	40
VPM 30 D	3 x 3	9	900	18 x 1 med' rúrka	40
VPM 30 D	2 x 5	10	1 000	22 x 1 med' rúrka	40
VPM 30 D	2 x 6 alebo 3 x 4	12	1 200	22 x 1 med' rúrka	30

Solárne systémy - tlakové

Solárne zostavy so zásobníkmi auroSTOR VIH S 300 - 500 l - na ohrev teplej vody



Zostava auroSTOR VIH S 300 - 500 l

Základná charakteristika

- kolektory nie sú súčasťou zostavy
- bivalentné solárne zásobníky 300 l, 400 l a 500 l
- vysokoúčinná solárna čerpadlová skupina s izoláciou auroFLOW VMS 70
- solárny regulátor auroMATIC 570
- úspora až 70 % nákladov na teplú vodu
- univerzálnosť použitia
- uchytenie na všetky typy striech
- solárna expanzná nádoba
- predradená ochranná nádoba

Solárnu zostavu je potrebné doplniť o kolektory podľa typu strechy zo strany 18.

Zostava so zásobníkmi auroSTOR VIH S 300 l - 500 l

(tlakové)

Obj. č.	Typ základnej zostavy	Trieda ErP 	Odporúčaný počet kolektorov	Cena v € s DPH	
				Cenníková	Akciová
0010013482	Solárna zostava s 300 l zásobníkom Zásobník auroSTOR VIH S 300 Solárny regulátor auroMATIC 570 Vysokoúčinná solárna čerpadlová skupina auroFLOW VMS 70 Solárna expanzná nádoba 18 l Predradená nádoba 5 l Solárna kvapalina 20 l		2	3 750,00	3 650,00
0010013483	Solárna zostava so 400 l zásobníkom Zásobník auroSTOR VIH S 400 Solárny regulátor auroMATIC 570 Vysokoúčinná solárna čerpadlová skupina auroFLOW VMS 70 Solárna expanzná nádoba 25 l Predradená nádoba 12 l Solárna kvapalina 40 l		3	4 250,00	4 150,00
0010013484	Solárna zostava s 500 l zásobníkom Zásobník auroSTOR VIH S 500 Solárny regulátor auroMATIC 570 Vysokoúčinná solárna čerpadlová skupina auroFLOW VMS 70 Solárna expanzná nádoba 35 l Predradená nádoba 12 l Solárna kvapalina 40 l		4 - 5	4 750,00	4 550,00

Poznámka: navrhnuté expanzné nádoby v solárnych zostavách sú optimalizované. Presný výpočet expanzných nádob závisí od konkrétnej realizácie.

Kolektorové polia tlakové

Kolektorové pole tlakové - základ - dva kolektory

Obj. č.		Typ základného kolektorového poľa	Cena v €	
			bez DPH	s DPH
Ploché				
Kolektorové pole z dvoch vertikálnych kolektorov, s možnosťou rozšírenia				
0020194016	Na šikmú strechu	2 ks ploché kolektory VFK 145 V štandardná krytina (všetky uchytenia a prepojenia)	1 691,06	2 080,00
0020194017		2 ks ploché kolektory VFK 145 V bobrovka, šindel (všetky uchytenia a prepojenia)	1 723,58	2 120,00
0020194018		2 ks ploché kolektory VFK 145 V plechová krytina (všetky uchytenia a prepojenia)	1 731,71	2 130,00
0020194019		2 ks ploché kolektory VFK 145 V Nastaviteľné uhly: sklon strechy + 20°, + 30° štandardná krytina (všetky uchytenia a prepojenia)	1 991,87	2 450,00
0020194020		2 ks ploché kolektory VFK 145 V Nastaviteľné uhly: sklon strechy + 20°, + 30° plechová krytina (všetky uchytenia a prepojenia)	1 943,09	2 390,00
0020194021	Na rovnú strechu	2 ks ploché kolektory VFK 145 V (všetky uchytenia a prepojenia + záťažové platne)	2 227,64	2 740,00

Kolektorové pole tlakové - rozšírenie o jeden ďalší kolektor

Obj. č.		Typ rozšíreného kolektorového poľa	Cena v €	
			bez DPH	s DPH
Ploché				
0020194024	Na šikmú strechu	1 ks plochý kolektor VFK 145 V štandardná krytina (všetky uchytenia a prepojenia)	845,53	1 040,00
0020194025		1 ks plochý kolektor VFK 145 V bobrovka, šindel (všetky uchytenia a prepojenia)	845,53	1 040,00
0020194026		1 ks plochý kolektor VFK 145 V plechová krytina (všetky uchytenia a prepojenia)	853,66	1 050,00
0020194027		1 ks plochý kolektor VFK 145 V Nastaviteľné uhly: sklon strechy + 20°, + 30° štandardná krytina (všetky uchytenia a prepojenia)	894,31	1 100,00
0020194028		1 ks plochý kolektor VFK 145 V Nastaviteľné uhly: sklon strechy + 20°, + 30° plechová krytina (všetky uchytenia a prepojenia)	894,31	1 100,00
0020194029	Na rovnú strechu	1 ks plochý kolektor VFK 145 V (všetky uchytenia a prepojenia + záťažové platne)	983,74	1 210,00

Možnosti upevnenia solárnych kolektorov Vaillant

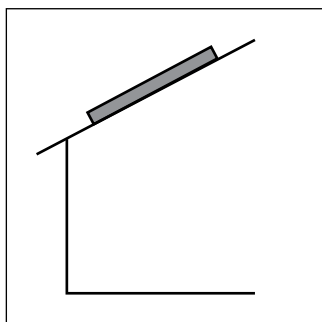

Upevnenie na šikmú strechu s vyhovujúcim sklonom do roviny strechy. Upevnenie je možné na rôzne typy strešných krytín.

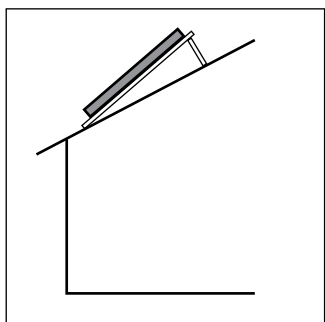

Upevnenie na šikmú strechu s nízkym sklonom. Nastaviteľné uhly: sklon strechy + 20°, + 30°.

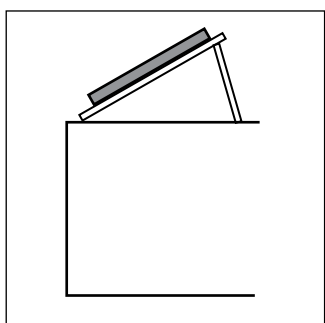

Upevnenie na rovnú strechu. Nastaviteľné uhly: 30°, 45° a 60°.

Rozmery kolektorov

Druh kolektora	Výška kolektora [mm]	Šírka kolektora [mm]
Plochý kolektor auroTHERM VFK 145 V	2 033	1 233
Plochý kolektor auroTHERM VFK 135 VD (vertikálny drainback)	2 033	1 233
Plochý kolektor auroTHERM VFK 135 D (horizontálny drainback)	1 233	2 033

Obchodní zástupcovia
pre značku Vaillant:

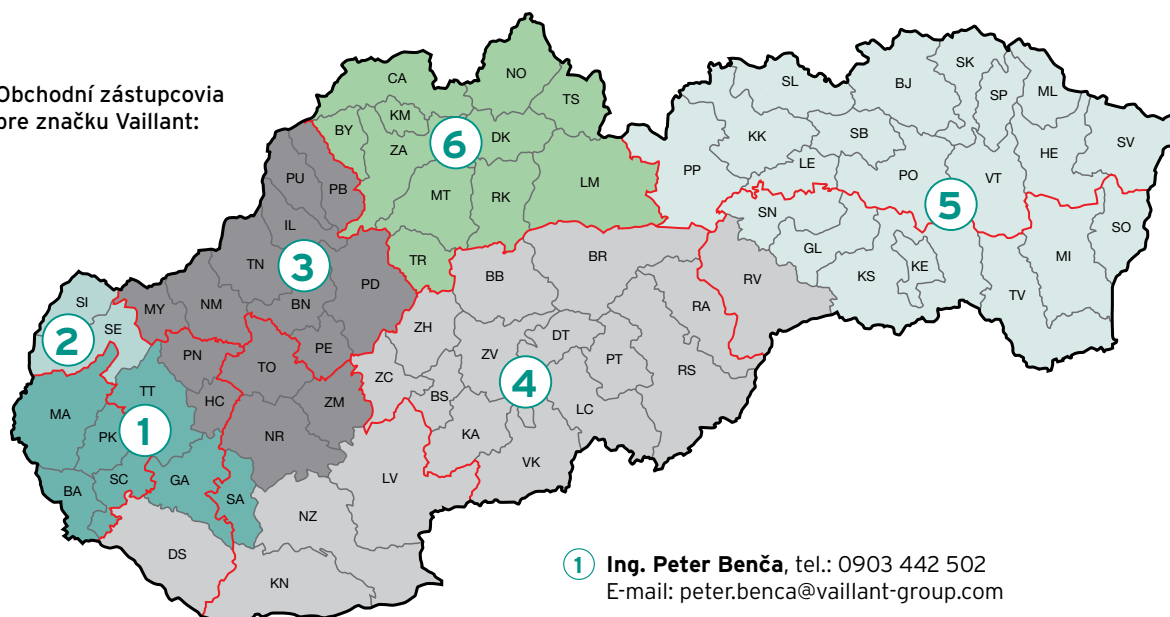

- 1 **Ing. Peter Benča**, tel.: 0903 442 502
E-mail: peter.benca@vaillant-group.com
- 2 **Ing. Jaroslav Rehuš**, tel.: 0907 897 290
E-mail: jaroslav.rehus@vaillant-group.com
Tepelné čerpadlá a rekuperácie pre kraje BA TT TN NR
- 3 **Ing. Marek Filín**, tel.: 0903 442 501
E-mail: marek.filin@vaillant-group.com
- 4 **Ing. Robert Lekeň**, tel.: 0903 442 595
E-mail: robert.leken@vaillant-group.com
- 5 **Ing. Lukáš Černý**, tel.: 0918 730 250
E-mail: lukas.cerny@vaillant-group.com
- 6 **Ing. Adam Brestovský**, tel.: 0907 674 447
E-mail: adam.brestovsky@vaillant-group.com
Tepelné čerpadlá a rekuperácie pre kraje BB ZA KE PO

Vaillant Group Slovakia, s.r.o.

Pplk. Pl'jušťa 45 ■ 909 01 Skalica ■ Tel.: +421 34 6966 101

Zákaznícka linka: 034 6966 128 ■ www.vaillant.sk

Váš Vaillant predajca: