

• Cenník výrobkov • Platný od 1. 5. 2026

Produktový cenník
VAILLANT

Budúcnosť vykurovania pre každý domov



Vaillant Komfort pre môj domov

Označovanie výrobkov Vaillant

VUW	Závesný kombinovaný kotol (s prietokovým ohrevom teplej vody)
VU	Závesný systémový kotol (len na vykurovanie, s možnosťou pripojenia externého zásobníka)
VUI	Závesný kombinovaný kotol so zabudovaným zásobníkom
VKK	Stacionárny kondenzačný kotol
VSC	Stacionárny kondenzačný kotol so zabudovaným zásobníkom
VGH	Priamo ohrievaný zásobník
VIH	Nepriamo ohrievaný zásobník
VIH R	Nepriamo ohrievaný zásobník valcový
VIH RW	Nepriamo ohrievaný zásobník valcový pre tepelné čerpadlá
VIH SW	Nepriamo ohrievaný zásobník valcový pre tepelné čerpadlá, s možnosťou solárneho ohrevu
VIH Q	Nepriamo ohrievaný zásobník hranatý
VIH QW	Nepriamo ohrievaný zásobník hranatý pre tepelné čerpadlá
VIH S	Nepriamo ohrievaný zásobník solárny (bivalentný)
VPS	Akumulačný zásobník
MSS	Modulárny zásobníkový systém
VFK	Plochý solárny kolektor
VTK	Trubicový vákuový kolektor
VWL	Vonkajšia jednotka vzduch - voda
VWF	Tepelné čerpadlo / Tepelné čerpadlo s integrovaným zásobníkom TV
VWW	Oddelovací výmenník voda - voda
ecoTEC	Závesný kondenzačný kotol nezávislý od prívodu vzduchu z miestnosti

Číselný systém označovania kotlov

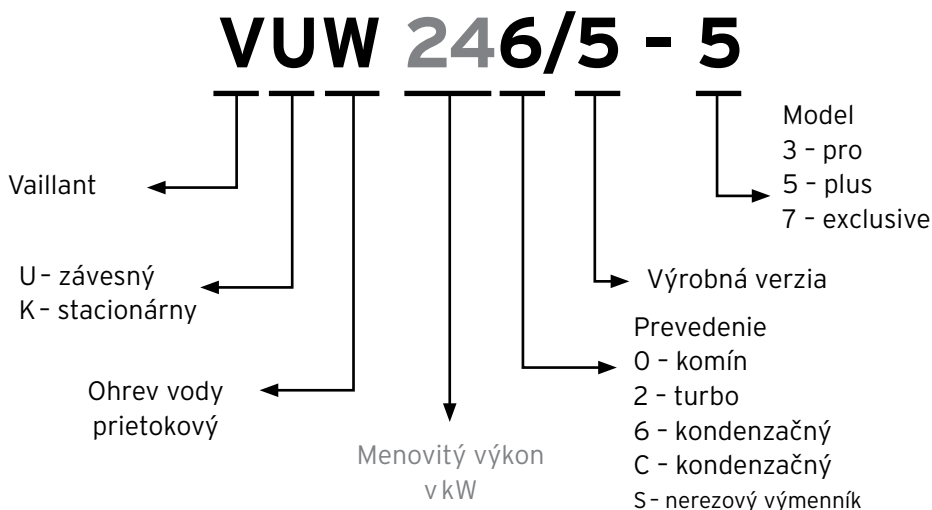

Značky



Označenie výrobkov, pre ktoré platia smernice ErP o energetickej účinnosti a emisných normách



Trieda energetickej účinnosti vykurovania



Trieda energetickej účinnosti pri ohreve vody

TEPELNÉ ČERPADLÁ A REKUPERÁCIA **5**

Tepelné čerpadlá vzduch - voda	6
Tepelné čerpadlá aroTHERM Split plus	6
Tepelné čerpadlá aroTHERM Split	7
Zvýhodnené zostavy tepelného čerpadla aroTHERM pro s prídavným ohrevom	8
Tepelné čerpadlá aroTHERM pro - monoblokové	9
Tepelné čerpadlá aroTHERM plus - monoblokové	10
Tepelné čerpadlá aroTHERM pro monoblok ako doplnkové zdroje pre jestvujúce systémy	11
Tepelné čerpadlá aroTHERM plus monoblok ako doplnkové zdroje pre jestvujúce systémy	11
Príslušenstvo pre tepelné čerpadlá aroTHERM	12
Tepelné čerpadlo aroSTOR - len na prípravu teplej vody	20
Tepelné čerpadlá voda - voda	21
Tepelné čerpadlá flexoTHERM exclusive / flexoCOMPACT exclusive - s hydraulickou jednotkou	21
Tepelné čerpadlá zem - voda	22
Tepelné čerpadlá flexoTHERM exclusive / flexoCOMPACT exclusive	22
Tepelné čerpadlá flexoTHERM exclusive / flexoCOMPACT exclusive - s jednotkou pasívneho chladenia	23
Príslušenstvo pre tepelné čerpadlá flexoTHERM exclusive / flexoCOMPACT exclusive	24
Rekuperačné jednotky	27
Lokálne rekuperačné jednotky	27
Centrálne rekuperačné jednotky	28
Stropné jednotky recoVAIR	28
Závesné jednotky recoVAIR	29
Potrubné rozvody pre rekuperácie	30
Fancoil jednotky	34
Fancoily aroVAIR - nástenné jednotky	34
Fancoily aroVAIR - kazetové jednotky	35
Fancoily aroVAIR - konvektorové jednotky	36
Klimatizačné jednotky	38
Príslušenstvo pre klimatizačné jednotky	39

KOTLY 41

Závesné kondenzačné kotly	42
Kondenzačné kotly ecoTEC pro	42
Kondenzačné kotly ecoTEC plus IoniDetect	43
Kondenzačné kotly ecoTEC plus IoniDetect do výkonu 35 kW	44
SMART zostavy kotlov ecoTEC plus IoniDetect a zásobníkov na prípravu teplej vody	45
Kotol ecoTEC plus VUI IoniDetect s 20 l zásobníkom	46
Kondenzačné kotly ecoTEC plus s výkonom 48 a 65 kW	48
Kondenzačné kotly ecoTEC plus vyšších výkonov 80 až 120 kW	49
Kondenzačné kotly ecoTEC exclusive IoniDetect	50
Stacionárne kondenzačné kotly	52
Kondenzačné kotly ecoVIT pro	52
Kondenzačné kotly ecoCOMPACT a auroCOMPACT	53
Kondenzačné kotly ecoCRAFT (80 až 280 kW)	55
Elektrické kotly a konvektory	56
Elektrické kotly eloBLOCK	56
Elektrické konvektory eloMENT	56
Regulačná technika	57
Dymovody pre kondenzačné kotly	59
Zásobníky	67
Zásobníky na prípravu teplej vody	67
Akumulačné zásobníky	70
Príslušenstvo pre kotly a zásobníky	72
Príslušenstvo pre kotly a zásobníky	72
Čerpadlové skupiny a príslušenstvo	76
SENTINEL, ULTIMA - ochrana a čistenie vykurovacieho systému	79

SOLÁRNA TECHNIKA 81

Solárne zostavy beztlakové typu drainback	82
Solárne zostavy auroSTEP plus	82
Solárne zostavy s kotlom auroCOMPACT	82
Solárne zostavy MSS drainback s podporou vykurovania	83
Solárne zostavy tlakové	84
Solárne zostavy s bivalentnými zásobníkmi auroSTOR VIH S 300 I - 2 000 l	84
Solárne zostavy MSS s podporou vykurovania	87
Príslušenstvo k solárnym zostavám	89

- Tepelné čerpadlá, rekuperácie a klimatizácie

Najmodernejšie technológie pre vaše maximálne pohodlie.



Vaillant Komfort pre môj domov

Tepelné čerpadlá vzduch - voda

Tepelné čerpadlá aroTHERM Split plus



Zostava aroTHERM Split plus bez zásobníka TV



Zostava aroTHERM a uniTOWER Split plus

Základná charakteristika

- výkony od 3,5 do 10,9 kW
- multifunkčný regulátor sensoCOMFORT 720 je súčasťou zostavy
- internetová brána VR 940 a magnetický filter sú súčasťou balenia vnútornej jednotky
- aktívne chladenie
- vysokoúčinné elektronicky riadené obehové čerpadlo
- variabilita vnútorných modulov
- zostava s modulom uniTOWER obsahuje 190l zásobník
- maximálna výstupná teplota 62 °C, so zál. ohrievačom až 75 °C
- vysokokvalitné kompresory
- minimálna prevádzková vonkajšia teplota -25 °C

Zostavy aroTHERM Split plus a závesný hydraulický modul bez zásobníka TV

Obj. č.	Zostava obsahuje	Trieda ErP	Chladivo	Max. výkon pri A7/W35		COP*	Cena v € s DPH	
				Výkon pri A-7/W35			Cenníková	Akciová
8000039233	Tepelné čerpadlo aroTHERM VWL Split plus 35/8.2 AS/IS 230 V Závesný hydraulický modul VWL57/8.2 IS Split plus Regulátor sensoCOMFORT 720 a internetovú bránu	A+++	R32	5,4 3,5		5,0	8 500,00	7 100,00
8000039241	Tepelné čerpadlo aroTHERM VWL Split plus 55/8.2 AS/IS 230 V Závesný hydraulický modul VWL57/8.2 IS Split plus Regulátor sensoCOMFORT 720 a internetovú bránu	A+++	R32	7,1 5,1		4,9	8 800,00	7 250,00
8000039245	Tepelné čerpadlo aroTHERM VWL Split plus 75/8.2 AS/IS 230 V Závesný hydraulický modul VWL77/8.2 IS Split plus Regulátor sensoCOMFORT 720 a internetovú bránu	A+++	R32	10,9 7,1		5,2	9 600,00	7 900,00

Zostavy aroTHERM Split plus a modul uniTOWER so zásobníkom TV

Obj. č.	Zostava obsahuje	Trieda ErP		Chladivo	Max. výkon pri A7/W35		COP*	Cena v € s DPH	
					Výkon pri A-7/W35			Cenníková	Akciová
8000039205	Tepelné čerpadlo aroTHERM VWL Split plus 35/8.2 AS/IS 230 V Modul uniTOWER VWL 58/8.2 IS Split plus Regulátor sensoCOMFORT 720 a internetovú bránu	A+++	A	R32	5,4 3,5		5,0	10 500,00	8 900,00
8000039208	Tepelné čerpadlo aroTHERM VWL Split plus 55/8.2 AS/IS 230 V Modul uniTOWER VWL 58/8.2 IS Split plus Regulátor sensoCOMFORT 720 a internetovú bránu	A+++	A	R32	7,1 5,1		4,9	10 800,00	9 050,00
8000039212	Tepelné čerpadlo aroTHERM VWL Split plus 75/8.2 AS/IS 230 V Modul uniTOWER VWL 78/8.2 IS Split plus Regulátor sensoCOMFORT 720 a internetovú bránu	A+++	A	R32	10,9 7,1		5,2	11 600,00	9 600,00

Zostavy pre dvojokruhový systém (Priamy/Mix)

8000041962	Tepelné čerpadlo aroTHERM VWL Split plus 35/8.2 AS/IS 230 V Modul uniTOWER VWL 58/8.2 IS Split plus dvojokruhová verzia Regulátor sensoCOMFORT 720, VR 940 a VR 71B	A+++	A	R32	5,4 3,5		5,0	11 600,00	9 900,00
8000041963	Tepelné čerpadlo aroTHERM VWL Split plus 55/8.2 AS/IS 230 V Modul uniTOWER VWL 58/8.2 IS Split plus dvojokruhová verzia Regulátor sensoCOMFORT 720, VR 940 a VR 71B	A+++	A	R32	7,1 5,1		4,9	11 900,00	10 050,00
8000041964	Tepelné čerpadlo aroTHERM VWL Split plus 75/8.2 AS/IS 230 V Modul uniTOWER VWL 78/8.2 IS Split plus dvojokruhová verzia Regulátor sensoCOMFORT 720, VR 940 a VR 71B	A+++	A	R32	10,9 7,1		5,2	12 800,00	10 500,00

Základné príslušenstvo pre aroTHERM Split plus

		Cena v € s DPH	
		bez DPH	s DPH
0010039727	Dvojité rúrky 1/4" a 1/2", 10 m skáblom MODBUS na prepojenie vonkajšej a vnútornej jednotky 3, 5 a 7 kW	402,44	495,00
0020250311 0020250312	Dve samostatné rúrky 1/4" a 1/2", 25 m na prepojenie vonkajšej a vnútornej jednotky 3, 5 a 7 kW bez MODBUS kábla	182,93 353,66	225,00 435,00

Tepelné čerpadlá vzduch - voda

Tepelné čerpadlá aroTHERM Split



Zostava aroTHERM Split bez zásobníka TV



Zostava aroTHERM Split a uniTOWER

Základná charakteristika

- výkony od 10,2 do 13,9 kW
- multifunkčný regulátor sensoCOMFORT 720 je súčasťou zostavy
- internetová brána VR 940f je súčasťou zostavy
- aktívne chladenie
- vysokoúčinné elektronicky riadené obehové čerpadlo
- variabilita vnútorných modulov
- zostava s modulom uniTOWER obsahuje 190l zásobník
- maximálna výstupná teplota až 63 °C
- vysokokvalitné kompresory
- minimálna prevádzková vonkajšia teplota -20 °C

Zostavy aroTHERM Split a závesný hydraulický modul bez zásobníka TV

Obj. č.	Zostava obsahuje	Trieda ErP	Chladivo	Max. výkon pri A7/W35	COP*	Cena v € s DPH	
						Výkon pri A-7/W35	Cenníková
0010029447	Tepelné čerpadlo aroTHERM Split VWL 105/5 AS (400 V) Split Závesný hydraulický modul VWL 127/5 IS Split Regulátor sensoCOMFORT 720 a internetovú bránu VR 940f	A+++	R410A	13,9 10,2	4,6	12 100,00	10 100,00
0010029448	Tepelné čerpadlo aroTHERM Split VWL 125/5 AS (400 V) Split Závesný hydraulický modul VWL 127/5 IS Split Regulátor sensoCOMFORT 720 a internetovú bránu VR 940f	A+++	R410A	13,9 11,8	4,5	13 000,00	10 800,00

Zostavy aroTHERM Split a modul uniTOWER so zásobníkom TV

Obj. č.	Zostava obsahuje	Trieda ErP	Chladivo	Max. výkon pri A7/W35	COP*	Cena v € s DPH	
						Výkon pri A-7/W35	Cenníková
0010029452	Tepelné čerpadlo aroTHERM Split VWL 105/5 AS (400 V) Split Modul uniTOWER VWL 128/5 IS Split Regulátor sensoCOMFORT 720 a internetovú bránu VR 940f	A+++	R410A	13,9 10,2	4,6	13 900,00	11 760,00
0010029453	Tepelné čerpadlo aroTHERM Split VWL 125/5 AS (400 V) Split Modul uniTOWER VWL 128/5 IS Split Regulátor sensoCOMFORT 720 a internetovú bránu VR 940f	A+++	R410A	13,9 11,8	4,5	15 100,00	12 500,00
Povinné príslušenstvo pre uniTOWER						Cena v € s DPH	
						bez DPH	s DPH
0020221263	Pripojovacia súprava pre uniTOWER s 3 bar poistným ventilom pre vykurovací okruh, 10 bar poistným ventilom pre TV a dopúšťacou slučkou - priama					264,23	325,00
0020250221	Pripojovacia súprava pre uniTOWER s 3 bar poistným ventilom pre vykurovací okruh, 10 bar poistným ventilom pre TV a dopúšťacou slučkou - bočná (sprava aj zľava)					479,67	590,00
0020250306	Dvojitá rúrka 3/8" a 5/8", 10 m na prepojenie vonkajšej a vnútornej jednotky (10 a 12 kW)					512,20	630,00
0020250309 0020250310	Dve samostatné rúrky 3/8" a 5/8", 25 m na prepojenie vonkajšej a vnútornej jednotky (10 a 12 kW)					284,55 544,72	350,00 670,00



* Uvedené hodnoty COP sa vzťahujú na (A7 / W35)

Tepelné čerpadlá aroTHERM pro - monoblokové

Zvýhodnené zostavy tepelného čerpadla aroTHERM pro s prídavným ohrevom



Zvýhodnené zostavy tepelného čerpadla aroTHERM pro s prídavným ohrevom

Obj. č.	Základná zostava	Trieda ErP 	Chladivo 	Max. výkon pri A7/W35	COP*	Cena v € s DPH	
				Výkon pri A-7/W35		Cenníková	Akciová
8000055414	aroTHERM pro VWL 55/7.1 230 V VWZ AI /7 230V VWZ MEH 60 modul prídavného elektrického ohrevu 6 kW	A+++	R290	8,12 5,35	4,95	7 100,00	6 700,00
8000055415	aroTHERM pro VWL 75/7.1 230 V VWZ AI /7 230V VWZ MEH 60 modul prídavného elektrického ohrevu 6 kW	A+++	R290	10,60 7,15	4,84	7 400,00	7 000,00
8000055416	aroTHERM pro VWL 115/7.1 400 V VWZ AI /7 230V VWZ MEH 60 modul prídavného elektrického ohrevu 6 kW	A+++	R290	18,37 12,75	5,11	9 000,00	8 400,00

* Uvedené COP sa vzťahuje k hodnotám A7 / W35

Tepelné čerpadlá vzduch - voda

Tepelné čerpadlá aroTHERM pro - monoblokové



Zostava aroTHERM pro bez zásobníka TV



Zostava aroTHERM pro a uniTOWER

Základná charakteristika

- dostupnosť od 01/04/2026
- atraktívne prevedenie v antracitovej farbe
- výkony od **5,35** do **18,37** kW
- internetová brána VR 940 je súčasťou balenia vnútornej jednotky
- prevádzkové režimy kúrenie, ohrev teplej vody a aktívne chladenie
- vysokoúčinné elektronicky riadené obehové čerpadlo
- variabilita vnútorných modulov
- maximálna výstupná teplota až 70 °C
- regulácia pomocou systémového regulátora sensoCOMFORT 720
- vysokokvalitné kompresory
- obsahuje ekologické prírodné chladivo R290 (GWP=0,02)
- minimálna prevádzková vonkajšia teplota až do -25 °C

Zostavy aroTHERM pro a závesný hydraulický modul bez zásobníka TV

Obj. č.	Zostava obsahuje	Trieda ErP	Chladivo	Max. výkon pri A7/W35		COP*	Cena v € s DPH	
				Výkon pri A-7/W35			Cenníková	Akciová
8000055935	aroTHERM pro VWL 55/7.1 230 V, závesný modul VWZ MEH 97/7, sensoCOMFORT 720, VR 940	A+++	R290	8,12 5,35		4,95	8 300,00	7 650,00
8000055936	aroTHERM pro VWL 75/7.1 230 V, závesný modul VWZ MEH 97/7, sensoCOMFORT 720, VR 940	A+++	R290	10,60 7,15		4,84	8 600,00	7 950,00
8000055937	aroTHERM pro VWL 115/7.1 400 V, závesný modul VWZ MEH 97/7, sensoCOMFORT 720, VR 940	A+++	R290	18,37 12,75		5,11	10 100,00	9 350,00

Zostavy aroTHERM pro a modul uniTOWER so zásobníkom TV

Obj. č.	Zostava obsahuje	Trieda ErP		Chladivo	Max. výkon pri A7/W35		COP*	Cena v € s DPH	
					Výkon pri A-7/W35			Cenníková	Akciová
8000055945	aroTHERM pro VWL 55/7.1 230 V, stacionárny modul uniTOWER VIH QW 190/7 18L, sensoCOMFORT 720, VR 940	A+++	A	R290	8,12 5,35		4,95	11 200,00	10 250,00
8000055946	aroTHERM pro VWL 75/7.1 230 V, stacionárny modul uniTOWER VIH QW 190/7 18L, sensoCOMFORT 720, VR 940	A+++	A	R290	10,60 7,15		4,84	11 500,00	10 550,00
8000055947	aroTHERM pro VWL 115/7.1 400 V, stacionárny modul uniTOWER VIH QW 190/7 18L, sensoCOMFORT 720, VR 940	A+++	A	R290	18,37 12,75		5,11	13 000,00	11 900,00

* Uvedené hodnoty COP sa vzťahujú na (A7 / W35)

Tepelné čerpadlá aroTHERM plus - monoblokové



Zostava aroTHERM plus bez zásobníka TV

Zostava aroTHERM plus a uniTOWER

Základná charakteristika

- dostupnosť od 01/06/2026
- atraktívne prevedenie v antracitovej farbe
- výkony od 6,12 do 15,55 kW
- internetová brána VR 940 je súčasťou balenia vnútornej jednotky
- prevádzkové režimy kúrenie, ohrev teplej vody a aktívne chladenie
- vysokoúčinné elektronicky riadené obehové čerpadlo
- variabilita vnútorných modulov
- maximálna výstupná teplota až 75 °C
- regulácia pomocou systémového regulátora sensoCOMFORT 720
- vysokokvalitné kompresory
- obsahuje ekologické prírodné chladivo R290 (GWP=0,02)
- minimálna prevádzková vonkajšia teplota až do -25 °C

Zostavy aroTHERM plus a závesný hydraulický modul bez zásobníka TV

Obj. č.	Zostava obsahuje	Trieda ErP	Chladivo	Max. výkon pri A7/W35		COP*	Cena v € s DPH	
				Výkon pri A-7/W35			Cenníková	Akciová
8000055953	aroTHERM plus VWL 55/8.1 230V, závesný modul VWZ MEH 97/7, sensoCOMFORT 720, VR 940	A+++	R290	8,51 6,12		5,0	10 800,00	8 700,00
8000055954	aroTHERM plus VWL 75/8.1 230V, závesný modul VWZ MEH 97/7, sensoCOMFORT 720, VR 940	A+++	R290	9,70 7,34		5,30	11 500,00	9 200,00
8000055955	aroTHERM plus VWL 105/8.1 400V, závesný modul VWZ MEH 97/7, sensoCOMFORT 720, VR 940	A+++	R290	15,55 11,25		5,41	14 600,00	11 900,00
8000055956	aroTHERM plus VWL 125/8.1 400V, závesný modul VWZ MEH 97/7, sensoCOMFORT 720, VR 940	A+++	R290	15,55 11,89		5,41	15 700,00	12 500,00

Zostavy aroTHERM plus a modul uniTOWER so zásobníkom TV

Obj. č.	Zostava obsahuje	Trieda ErP		Chladivo	Max. výkon pri A7/W35		COP*	Cena v € s DPH	
					Výkon pri A-7/W35			Cenníková	Akciová
8000055959	aroTHERM plus VWL 55/8.1 230V, stacionárny modul uniTOWER VIH QW 190/7 18L, sensoCOMFORT 720, VR 940	A+++	A	R290	8,51 6,12		5,0	13 800,00	11 100,00
8000055960	aroTHERM plus VWL 75/8.1 230V, stacionárny modul uniTOWER VIH QW 190/7 18L, sensoCOMFORT 720, VR 940	A+++	A	R290	9,70 7,34		5,30	14 500,00	11 800,00
8000055961	aroTHERM plus VWL 105/8.1 400V, stacionárny modul uniTOWER VIH QW 190/7 18L, sensoCOMFORT 720, VR 940	A+++	A	R290	15,55 11,25		5,41	17 600,00	14 900,00
8000055962	aroTHERM plus VWL 125/8.1 400V, stacionárny modul uniTOWER VIH QW 190/7 18L, sensoCOMFORT 720, VR 940	A+++	A	R290	15,55 11,89		5,41	18 700,00	15 400,00



Zostavy pre dvojokruhový systém (Priamy/Mix)

8000055971	aroTHERM plus VWL 55/8.1 230V, stacionárny modul uniTOWER VIH QW 190/7 C2 12L dvojokruhová verzia , sensoCOMFORT 720, VR 940 a VR 71B	A+++	A	R290	8,51 6,12		5,0	14 900,00	12 100,00
8000055972	aroTHERM plus VWL 75/8.1 230V, stacionárny modul uniTOWER VIH QW 190/7 C2 12L dvojokruhová verzia , sensoCOMFORT 720, VR 940 a VR 71B	A+++	A	R290	9,70 7,34		5,30	15 600,00	12 800,00
8000055973	aroTHERM plus VWL 105/8.1 400V, stacionárny modul uniTOWER VIH QW 190/7 C2 12L dvojokruhová verzia , sensoCOMFORT 720, VR 940 a VR 71B	A+++	A	R290	15,55 11,25		5,41	18 700,00	15 900,00
8000055974	aroTHERM plus VWL 125/8.1 400V, stacionárny modul uniTOWER VIH QW 190/7 C2 12L dvojokruhová verzia , sensoCOMFORT 720, VR 940 a VR 71B	A+++	A	R290	15,55 11,89		5,41	19 800,00	16 400,00

* Uvedené COP sa vzťahuje k hodnotám A7 / W35



Tepelné čerpadlá vzduch - voda
Tepelné čerpadlá aroTHERM pro monoblok ako doplnkové zdroje pre jestvujúce systémy

Zostavy tepelného čerpadla aroTHERM pro pre jestvujúce systémy

Obj. č.	Základná zostava	Trieda ErP 	Chladivo 	Max. výkon pri A7/W35	COP*	Cena v € s DPH	
				Výkon pri A-7/W35		Cenníková	Akciová
8000055948	aroTHERM pro VWL 55/7.1 230 V VWZ AI /7 230V	A+++	R290	8,12 5,35	4,95	6 100,00	5 950,00
8000055949	aroTHERM pro VWL 75/7.1 230 V VWZ AI /7 230V	A+++	R290	10,60 7,15	4,84	6 400,00	6 200,00
8000055950	aroTHERM pro VWL 115/7.1 400 V VWZ AI /7 230V	A+++	R290	18,37 12,75	5,11	7 900,00	7 700,00









Tepelné čerpadlá aroTHERM plus monoblok ako doplnkové zdroje pre jestvujúce systémy

Zostavy tepelného čerpadla aroTHERM plus pre jestvujúce systémy





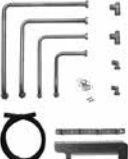
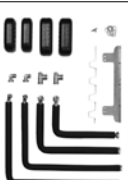





Obj. č.	Základná zostava	Trieda ErP 	Chladivo 	Max. výkon pri A7/W35	COP*	Cena v € s DPH	
				Výkon pri A-7/W35		Cenníková	Akciová
8000055975	aroTHERM plus VWL 55/8.1 230 V VWZ AI /7 230V	A+++	R290	8,51 6,12	5,0	8 600,00	7 200,00
8000055976	aroTHERM plus VWL 75/8.1 230 V VWZ AI /7 230V	A+++	R290	9,70 7,34	5,30	9 300,00	7 900,00
8000055977	aroTHERM plus VWL 105/8.1 400 V VWZ AI /7 230V	A+++	R290	15,55 11,25	5,41	12 400,00	10 600,00
8000055978	aroTHERM plus VWL 125/8.1 400 V VWZ AI /7 230V	A+++	R290	15,55 11,89	5,41	13 500,00	11 050,00

* Uvedené COP sa vzťahuje k hodnotám A7 / W35



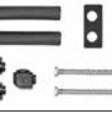

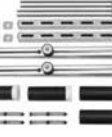





Tepelné čerpadlá vzduch - voda

Vyobrazenie	Obj. č.	Označenie	Split R410a	Split plus R32	Monoblok PRO R290	Monoblok PLUS R290	Cena v €		
							bez DPH	s DPH	
Príslušenstvo pre vnútorné jednotky uniTOWER									
	0020170500	Expanzná nádoba 8 l pre teplú vodu ku modulu uniTOWER so 190 l zásobníkom. Zabudovateľná do korpusu modulu.	•					174,80	215,00
	0020170503	Súprava s cirkulačným čerpadlom TV pre uniTOWER s pripojovacím hydraulickým príslušenstvom. Zabudovateľné do korpusu modulu.	•					272,36	335,00
	0010038384	Súprava s cirkulačným čerpadlom TV pre uniTOWER Split plus, s pripojovacím hydraulickým príslušenstvom. Zabudovateľné do korpusu modulu.		•	•	•		235,77	290,00
	0010042664	Cirkulačná pripojovacia súprava bez čerpadla pre uniTOWER Split plus		•	•	•		60,98	75,00
	0010038388	Dopúšťacia súprava pre uniTOWER Split plus		•	•	•		85,37	105,00
	0010038386	Dopúšťacia súprava s termostatickým zmiešavacím ventilom pre uniTOWER Split plus		•	•	•		239,84	295,00
	0010039993	Neizolovaná pripojovacia súprava na inštaláciu uniTOWER Split plus pre miestnosti s nízkou výškou stropu, minimálne však 2,1 m, pravá		•	•	•		227,64	280,00
	8000012566	Izolovaná pripojovacia súprava na inštaláciu uniTOWER Split plus pre miestnosti s nízkou výškou stropu, minimálne však 2,1 m pravá		•	•	•		264,23	325,00
	8000012577	Izolovaná pripojovacia súprava na inštaláciu uniTOWER Split plus pre miestnosti s nízkou výškou stropu, minimálne však 2,1 m, ľavá		•	•	•		284,55	350,00
	0010042662	Izolačné kryty pre pripojovacie ventily (2 ks)		•	•	•		15,45	19,00

Teplné čerpadlá vzduch - voda

Vyobrazenie	Obj. č.	Označenie	Split R410a	Split plus R32	Monoblok PRO R290	Monoblok PLUS R290	Cena v €	
							bez DPH	s DPH
	0010038385	Pripojovací adaptér 1" / 28mm - matica 1" pre uniTOWER Split plus (2 ks)		•	•	•	40,65	50,00
	0010039991	Hydraulický oddeľovací modul pre uniTOWER /7 - Zabudovateľný do korpusu modulu			•	•	975,61	1 200,00
	0010040112	Expanzná nádoba 2 l pre oddeľovací modul v uniTOWER /7			•	•	93,50	115,00
	0010027979	Pripojenie vnútornej jednotky Presfiting Možné použitie aj pre vonkajšiu jednotku			•	•	101,63	125,00
Príslušenstvo pre vnútorné jednotky závesné								
	0010039178	Pripojovací adaptér 1" / 28mm - vonkajší závit 1" pre závesný modul Split plus (2 ks)		•	•	•	56,91	70,00
	306257	snímač teploty TV pre zásobníky (s plastovou koncovkou pre zapojenie do kotla)	•				30,08	37,00
Príslušenstvo pre vonkajšie jednotky								
	0020250226	Gumené podstavce pre voľnú inštaláciu vonkajšej jednotky na rovnú podlahu a strechu	•	•	•	•	138,21	170,00
	0010027976	Pripojenie vonkajšej jednotky Pressfiting Možné použitie aj pre vnútornú jednotku			•	•	130,08	160,00
	0010027989	Pripojenie vonkajšej jednotky Šroubenie Možné použitie aj pre vnútornú jednotku			•	•	146,34	180,00
	0020250224	Konzola pre uchytenie vonkajšej jednotky na stenu pre izolovanú fasádu len pre vonkajšie jednotky 3, 5 a 7 kW.		•	•	•	609,76	750,00
	0020250225	Konzola pre uchytenie vonkajšej jednotky na stenu pre neizolovanú fasádu len pre vonkajšie jednotky 3, 5 a 7 kW.		•	•	•	394,31	485,00





Tepelné čerpadlá vzduch - voda

Vyobrazenie	Obj. č.	Označenie	Split R410a	Split plus R32	Monoblok PRO R290	Monoblok PLUS R290	Cena v €	
							bez DPH	s DPH
	0010027984	Vyvýšená 40 cm montážna základňa pre oblasti bohaté na sneh	•	•			430,89	530,00
	8000035192	Antracitový (pre šedé jednotky)			•	•	552,85	680,00
	0020252091	Gumené podstavce malé		•	•	•	105,69	130,00
	0010039083	Ohrev odvodu kondenzátu 1,5 m vrátane pripojovacieho adaptéra (aroTHERM Split plus)		•			97,56	120,00
	8000040537	Ohrev odvodu kondenzátu 1,5 m vrátane pripojovacieho adaptéra (aroTHERM pro)			•		126,02	155,00
	0010046426	Adaptér pre odvod kondenzátu		•	•	•	10,57	13,00
	0010027971	Pripojovacia sada pre vonkajšiu jednotku aroTHERM plus - inštalácia zospodu s krytom			•	•	447,15	550,00
	0010027972	Pripojovacia sada pre vonkajšiu jednotku aroTHERM plus - predĺženie			•	•	79,67	98,00
	0010027974	Pripojovacia sada pre vonkajšiu jednotku aroTHERM plus - inštalácia cez stenu s krytom			•	•	252,03	310,00
	8000044532	Gumené podstavce skrátané (40 cm) pre skrytú inštaláciu so spodným krytom			•	•	73,17	90,00
	8000047659	Spodný kryt pre aroTHERM plus antracit				•	321,14	395,00
	8000047668	Spodný kryt pre aroTHERM pro antracit 5/7 kW (verzia S/M)			•		321,14	395,00
	8000047666	Spodný kryt pre aroTHERM pro antracit 11 kW (verzia L)			•		321,14	395,00





Teplné čerpadlá vzduch - voda

Vyobrazenie	Obj. č.	Označenie	Split R410a	Split plus R32	Monoblok PRO R290	Monoblok PLUS R290	Cena v €	
							bez DPH	s DPH
	0010039084	Pripojovacia sada pre vonkajšiu jednotku aroTHERM pro - inštalácia zospodu s krytom 5/7 kW (verzia S/M)			•		252,03	310,00
	8000040519	Pripojovacia sada pre vonkajšiu jednotku aroTHERM pro - inštalácia zospodu s krytom 5/7 kW 11 kW (verzia L)			•		268,29	330,00
	0010039086	Pripojovacia sada pre vonkajšiu jednotku aroTHERM pro - inštalácia cez stenu s krytom 5/7 kW (verzia S/M)			•		243,90	300,00
	8000040532	Pripojovacia sada pre vonkajšiu jednotku aroTHERM pro - inštalácia cez stenu s krytom 5/7 kW 11 kW (verzia L)			•		260,16	320,00
	0010039085	Pripojovacia sada pre vonkajšiu jednotku aroTHERM pro - predĺženie			•		77,24	95,00
Ostatné príslušenstvo								
	8000033984	VWZ AI /7 230V - riadiaci modul			•	•	329,27	405,00
	0010039715	Obtokový ventil DN 25 (bypass)	•	•	•	•	126,02	155,00
	0010039989	Externé zónové ventily (2 ks)	•	•	•	•	182,93	225,00
	0010040110	Trojcestný prepínací ventil G1 1/2" (DN40) na realizáciu rôznych hydraulických schém	•	•	•	•	199,19	245,00
	0020170505	Externá prúdová anóda s pripojovacím príslušenstvom	•	•	•	•	158,54	195,00





Tepelné čerpadlá vzduch - voda

Vyobrazenie	Obj. č.	Označenie	Split R410a	Split plus R32	Monoblok PRO R290	Monoblok PLUS R290	Cena v €	
							bez DPH	s DPH
	302363	Nemrzúca zmes propylénglykol, do -28 °C (pre solárne systémy a tepelné čerpadlá aroTHERM plus) 10 l			•	•	56,91	70,00
	302498	Nemrzúca zmes propylénglykol, do -28 °C (pre solárne systémy a tepelné čerpadlá aroTHERM plus) 20 l			•	•	109,76	135,00
Akumulačné zásobníky a zásobníky na TV								
	0010034126	VP RW 45/2 B - hydraulický vyrovnávací modul / akumulčný zásobník 45 l, (vstup - výstup pre doplnkový zdroj, odvzdušňovací ventil, puzdro na snímač)	•	•	•	•	560,98	690,00
	0010021456	VPS R 100/1M - akumulčný zásobník 100 l Pre zavesenie na stenu je potrebné objednať súpravu 8000043418					593,50	730,00
	0020243643	Izolačné kryty na nepoužité vstupy (6 ks)	•	•	•	•	85,37	105,00
	8000043418	Súprava na zavesenie na stenu pre zásobník VPS R 100/1 M (R1)					69,11	85,00
	0010021457	VPS R 200/1B - akumulčný zásobník 200 l					796,75	980,00
	0020243643	Izolačné kryty na nepoužité vstupy (6 ks)	•	•	•	•	85,37	105,00
	0020214407	uniSTOR VIH RW 200	•	•	•	•	1 382,11	1 700,00
	8000023062	uniSTOR plus VIH RW 200	•	•	•	•	1 341,46	1 650,00
	8000023067	uniSTOR plus VIH RW 250	•	•	•	•	1 617,89	1 990,00
	0010020645	uniSTOR plus VIH RW 300	•	•	•	•	2 235,77	2 750,00
	0010020646	uniSTOR plus VIH RW 400	•	•	•	•	2 723,58	3 350,00
	0010020647	uniSTOR plus VIH RW 500	•	•	•	•	2 967,48	3 650,00
	0010020648	uniSTOR plus VIH SW 400	•	•	•	•	3 170,73	3 900,00
	0010020649	uniSTOR plus VIH SW 500	•	•	•	•	3 536,59	4 350,00

Tepelné čerpadlá vzduch - voda

Vyobrazenie	Obj. č.	Označenie	Split R410a	Split plus R32	Monoblok PRO R290	Monoblok PLUS R290	Cena v €	
							bez DPH	s DPH
Vonkajšie jednotky								
	8000022166	aroTHERM pro VWL 55/7.1 230 V vonkajšia jednotka monoblok			•		4 715,45	5 800,00
	8000022170	aroTHERM pro VWL 75/7.1 230 V vonkajšia jednotka monoblok			•		4 959,35	6 100,00
	8000022195	aroTHERM pro VWL 115/7.1 400 V vonkajšia jednotka monoblok			•		6 260,16	7 700,00
	0010039763	aroTHERM VWL Split plus 35/8.2 230V vonkajšia jednotka Split plus		•			4 959,35	6 100,00
	0010039764	aroTHERM VWL Split plus 55/8.2 230V vonkajšia jednotka Split plus		•			5 203,25	6 400,00
	0010039765	aroTHERM VWL Split plus 75/8.2 230V vonkajšia jednotka Split plus		•			5 934,96	7 300,00
	8000049535	aroTHERM plus VWL 55/8.1 230V vonkajšia jednotka monoblok				•	6 910,57	8 500,00
	8000049536	aroTHERM plus VWL 75/8.1 230V vonkajšia jednotka monoblok				•	7 479,67	9 200,00
	0010021635	aroTHERM VWL 105/5 AS 400 V vonkajšia jednotka Split	•				7 918,70	9 740,00
	0010021637	aroTHERM VWL 125/5 AS 400 V vonkajšia jednotka Split	•				9 121,95	11 220,00
	8000049543	aroTHERM plus VWL 105/8.1 400V vonkajšia jednotka monoblok				•	10 000,00	12 300,00
	8000049544	aroTHERM plus VWL 125/8.1 400V vonkajšia jednotka monoblok				•	10 894,31	13 400,00

Tepelné čerpadlá vzduch - voda

Vyobrazenie	Obj. č.	Označenie	Split R410a	Split plus R32	Monoblok PRO R290	Monoblok PLUS R290	Cena v €	
							bez DPH	s DPH
Vnútrotné hydraulické jednotky								
	0010039399	Modul uniTOWER VWL 58/8.2 IS Split plus		•			4 715,45	5 800,00
	0010039413	Modul uniTOWER VWL 78/8.2 IS Split plus		•			4 796,75	5 900,00
	0010039444	Modul uniTOWER VWL 58/8.2 IS Split plus (dvojokruhová verzia) - pre 3 a 5 kW TČ		•			5 609,76	6 900,00
	0010039458	Modul uniTOWER VWL 78/8.2 IS Split plus (dvojokruhová verzia) - pre 7 kW TČ		•			5 691,06	7 000,00
	8000024599	Stacionárny hydraulický modul uniTOWER VIH QW 190/7 E 18L (jednookruhová verzia)			•	•	4 390,24	5 400,00
	8000024614	Stacionárny hydraulický modul uniTOWER VIH QW 190/7 E C2 12L (dvojokruhová verzia)			•	•	5 284,55	6 500,00
	0010022092	VWL 128/5 IS uniTOWER Split - Vnútrotný hydraulický modul so 190 l zásobníkom. Obsahuje riadiaci modul, prídavný ohrev 9 kW, 3-cestný ventil a 18 l expanznú nádobu pre kúrenie. Možnosť zabudovania ďalšieho príslušenstva do korpusu modulu. Pre aroTHERM Split 10 a 12 kW.	•				4 609,76	5 670,00
	0010039118	Závesný hydraulický modul VWL57/8.2 IS Split plus pre 3 a 5 kW TČ		•			2 357,72	2 900,00
	0010039574	Závesný hydraulický modul VWL77/8.2 IS Split plus pre 7 kW TČ		•			2 430,89	2 990,00

Tepelné čerpadlá vzduch - voda



Vyobrazenie	Obj. č.	Označenie	Split R410a	Split plus R32	Monoblok PRO R290	Monoblok PLUS R290	Cena v €	
							bez DPH	s DPH
	0010023526	VWL 127/5 IS Závesný vnútorný hydraulický modul pre aroTHERM Split 10 a 12 kW, obsahuje riadiaci modul, prídavný el. ohrev 9 kW, 3-cestný ventil a expanznú nádobu	•				2 390,24	2 940,00
	8000024574	Závesný hydraulický modul VWZ MEH 97/7			•	•	1 910,57	2 350,00
	0010039549	VWZ MWT 150.1 - hydraulický oddel'ovací modul pre TČ do 15 kW (obsahuje doskový výmenník nemrznúcej zmesi / vykurovacej vody a elektronicky riadené obehové čerpadlo, plniaci, vypúšťací a poistný ventil)			•	•	1 121,95	1 380,00
	0020180702	VWZ MEH 60 - modul prídavného elektrického ohrevu 6 kW			•	•	853,66	1 050,00
	8000030712	Hybridný modul - iba pre kúrenie a chladenie	•	•	•	•	544,72	670,00
	8000030595	Hybridný modul - pre kúrenie, chladenie a prípravu TV	•	•	•	•	1 146,34	1 410,00

Tepelné čerpadlá aroSTOR - len na prípravu teplej vody



Základná charakteristika

- nové ekologické prírodné chladivo R290 (GWP=0,02)
- vysoký výkon a nízke investičné náklady
- vysoké výkonové číslo COP až 3,5 (A14/W10-55)
- celonerezový zásobník s objemom 270 l so zárukou 5 rokov
- nie je potrebná horčíková anóda
- ohrev teplej vody bez záložného zdroja až na 60 °C (so záložným zdrojom až 65 °C)
- integrovaná elektrická špirála 1,2 kW
- minimálna teplota nasávaného vzduchu až do - 7 °C
- nízka citlivosť na tvrdosť vody
- využitie obnoviteľného zdroja, žiadne splodiny spaľovania
- jednoduchá inštalácia aj ovládanie
- informačný panel s intuitívnym ovládaním
- prázdninový program, inteligentné odmrazovanie, ECO režim
- možnosť kombinácie s fotovoltaickým systémom PV a SG ready

Obj. č.	Označenie	Trieda ErP 	Objem [l]	Cena v € s DPH	
				Cenníková	Akciová
0010026819	VWL BM 270/5 aroSTOR		270	3 100,00	2 890,00

Tepelné čerpadlá voda - voda
Tepelné čerpadlá flexoTHERM exclusive / flexoCOMPACT exclusive - s hydraulickou jednotkou

Základná charakteristika

- výkonové rady od 5 kW do 20 kW
- možnosť pasívneho chladenia pomocou prídavného modulu
- nerezový zásobník na teplú vodu s objemom 185 l (iba flexoCOMPACT)
- vysokoúčinné elektronicky riadené obehové čerpadlá pre primárny a vykurovací okruh
- súčasťou je prídavné elektrické kúrenie o výkone 9 kW
- **regulácia pomocou sensoCOMFORT 720** s možnosťou riadenia ďalších zariadení VAILLANT
- vysoké výkonové čísla pri najnižšej hlučnosti od 40 dB
- vysokokvalitné kompresory SCROLL s 10 ročnou zárukou
- oddeľovací modul fluoCOLLECT súčasťou základnej zostavy

Základné zostavy tepelných čerpadiel flexoTHERM exclusive / flexoCOMPACT exclusive voda - voda

Obj.č.	Základná zostava	Trieda ErP	Výkon/ príkon [kW]		COP*	Cena v € s DPH	
			Kúrenie			Cenníková	Akciová
Tepelné čerpadlá flexoTHERM exclusive voda - voda							
0010020356	Tepelné čerpadlo flexoTHERM exclusive VWF 57/4 Oddeľovací modul fluoCOLLECT VWW 11/4 SI Regulátor sensoCOMFORT 720 Internetová brána VR 940f	A+++	6,32/1,35		4,70	11 800,00	10 500,00
0010020357	Tepelné čerpadlo flexoTHERM exclusive VWF 87/4 Oddeľovací modul fluoCOLLECT VWW 11/4 SI Regulátor sensoCOMFORT 720 Internetová brána VR 940f	A+++	9,94/1,92		5,17	12 400,00	11 000,00
0010020358	Tepelné čerpadlo flexoTHERM exclusive VWF 117/4 Oddeľovací modul fluoCOLLECT VWW 11/4 SI Regulátor sensoCOMFORT 720 Internetová brána VR 940f	A+++	12,88/2,47		5,22	13 500,00	11 900,00
0010020359	Tepelné čerpadlo flexoTHERM exclusive VWF 157/4 Oddeľovací modul fluoCOLLECT VWW 19/4 SI Regulátor sensoCOMFORT 720 Internetová brána VR 940f	A+++	16,68/3,1		5,37	14 800,00	12 800,00
0010020360	Tepelné čerpadlo flexoTHERM exclusive VWF 197/4 Oddeľovací modul fluoCOLLECT VWW 19/4 SI Regulátor sensoCOMFORT 720 Internetová brána VR 940f	A+++	22,99/4,42		5,20	15 200,00	13 500,00
Tepelné čerpadlá flexoCOMPACT exclusive voda - voda							
0010020367	Tepelné čerpadlo flexoCOMPACT exclusive VWF 58/4 Oddeľovací modul fluoCOLLECT 11/4 SI Regulátor sensoCOMFORT 720 Internetová brána VR 940f	A+++	A	6,32/1,35	4,70	13 900,00	12 300,00
0010020368	Tepelné čerpadlo flexoCOMPACT exclusive VWF 88/4 Oddeľovací modul fluoCOLLECT 11/4 SI Regulátor sensoCOMFORT 720 Internetová brána VR 940f	A+++	A	9,94/1,92	5,17	14 200,00	12 900,00
0010020369	Tepelné čerpadlo flexoCOMPACT exclusive VWF 118/4 Oddeľovací modul fluoCOLLECT 11/4 SI Regulátor sensoCOMFORT 720 Internetová brána VR 940f	A+++	A	12,88/2,47	5,22	14 900,00	13 500,00

* COP (W10 / W35 pri $\Delta T = 5 K$)

Tepelné čerpadlá zem - voda

Tepelné čerpadlá flexoTHERM exclusive / flexoCOMPACT exclusive



Základná charakteristika

- výkonové rady od 5 kW do 20 kW
- nerezový zásobník na teplú vodu s objemom 185 l (iba flexoCOMPACT)
- vysokoúčinné elektronicky riadené obehové čerpadlá pre primárny a vykurovací okruh
- súčasťou je prídavné elektrické kúrenie o výkone 9 kW
- **regulácia pomocou sensoCOMFORT 720** s možnosťou riadenia ďalších zariadení VAILLANT
- vysoké výkonové čísla pri najnižšej hlučnosti od 40 dB
- vysokokvalitné kompresory SCROLL s 10 ročnou zárukou

Základné zostavy tepelných čerpadiel flexoTHERM exclusive / flexoCOMPACT exclusive zem - voda

Obj.č.	Základná zostava	Trieda ErP	Výkon/príkon [kW]		COP*	Cena v € s DPH	
			Kúrenie			Cenníková	Akciová
Tepelné čerpadlá flexoTHERM exclusive zem - voda							
0010020346	Tepelné čerpadlo flexoTHERM exclusive VWF 57/4 Regulátor sensoCOMFORT 720 Internetová brána VR 940f	A+++		5,28/1,20	4,41	9 800,00	8 800,00
0010020347	Tepelné čerpadlo flexoTHERM exclusive VWF 87/4 Regulátor sensoCOMFORT 720 Internetová brána VR 940f	A+++		8,82/1,82	4,81	10 400,00	9 400,00
0010020348	Tepelné čerpadlo flexoTHERM exclusive VWF 117/4 Regulátor sensoCOMFORT 720 Internetová brána VR 940f	A+++		11,18/2,34	4,77	12 000,00	10 500,00
0010020349	Tepelné čerpadlo flexoTHERM exclusive VWF 157/4 Regulátor sensoCOMFORT 720 Internetová brána VR 940f	A+++		14,39/3,07	4,69	12 200,00	10 800,00
0010020350	Tepelné čerpadlo flexoTHERM exclusive VWF 197/4 Regulátor sensoCOMFORT 720 Internetová brána VR 940f	A+++		19,62/4,32	4,54	13 200,00	11 500,00
Tepelné čerpadlá flexoCOMPACT exclusive zem - voda							
0010020361	Tepelné čerpadlo flexoCOMPACT exclusive VWF 58/4 Regulátor sensoCOMFORT 720 Internetová brána VR 940f	A+++	A	5,28/1,20	4,41	11 700,00	10 700,00
0010020362	Tepelné čerpadlo flexoCOMPACT exclusive VWF 88/4 Regulátor sensoCOMFORT 720 Internetová brána VR 940f	A+++	A	8,82/1,82	4,81	12 200,00	11 300,00
0010020363	Tepelné čerpadlo flexoCOMPACT exclusive VWF 118/4 Regulátor sensoCOMFORT 720 Internetová brána VR 940f	A+++	A	11,18/2,34	4,77	13 600,00	12 000,00



* COP (B0 / W35 pri $\Delta T = 5 K$)

Tepelné čerpadlá zem - voda
Tepelné čerpadlá flexoTHERM exclusive / flexoCOMPACT exclusive - s modulom pasívneho chladenia

Základná charakteristika

- výkonové rady od 5 kW do 19 kW
- pasívne chladenie pomocou prídavného modulu
- nerezový zásobník na teplú vodu o objeme 185 l (iba flexoCOMPACT)
- vysokoúčinné elektronicky riadené obehové čerpadlá pre primárny a vykurovací okruh
- súčasťou je prídavné elektrické kúrenie o výkone 9 kW
- **regulácia pomocou sensoCOMFORT 720** s možnosťou riadenia ďalších zariadení VAILLANT
- vysoké výkonové čísla pri najnižšej hlučnosti od 40 dB
- vysokokvalitné kompresory SCROLL s10 ročnou zárukou





Základné zostavy tepelných čerpadiel flexoTHERM exclusive / flexoCOMPACT exclusive zem - voda s pasívnym chladením

Obj.č.	Základná zostava	Trieda ErP		Výkon/ príkion [kW]	COP*	Cena v € s DPH	
						Kúrenie	Cenníková
Tepelné čerpadlá flexoTHERM exclusive zem - voda							
0010020695	Tepelné čerpadlo flexoTHERM exclusive VWF 57/4 Modul VWZ NC 11 pre pasívne chladenie Regulátor sensoCOMFORT 720 Internetová brána VR 940f	A+++		5,28/1,20	4,41	11 200,00	10 100,00
0010020696	Tepelné čerpadlo flexoTHERM exclusive VWF 87/4 Modul VWZ NC 11 pre pasívne chladenie Regulátor sensoCOMFORT 720 Internetová brána VR 940f	A+++		8,82/1,82	4,84	11 800,00	10 600,00
0010020697	Tepelné čerpadlo flexoTHERM exclusive VWF 117/4 Modul VWZ NC 11 pre pasívne chladenie Regulátor sensoCOMFORT 720 Internetová brána VR 940f	A+++		11,18/2,34	4,77	12 900,00	11 500,00
0010020698	Tepelné čerpadlo flexoTHERM exclusive VWF 157/4 Modul VWZ NC 19 pre pasívne chladenie Regulátor sensoCOMFORT 720 Internetová brána VR 940f	A+++		14,39/3,07	4,69	13 500,00	11 900,00
0010020699	Tepelné čerpadlo flexoTHERM exclusive VWF 197/4 Modul VWZ NC 19 pre pasívne chladenie Regulátor sensoCOMFORT 720 Internetová brána VR 940f	A+++		19,62/4,32	4,54	14 400,00	12 700,00
Tepelné čerpadlá flexoCOMPACT exclusive zem - voda							
0010020700	Tepelné čerpadlo flexoCOMPACT exclusive VWF 58/4 Modul VWZ NC 11 pre pasívne chladenie Regulátor sensoCOMFORT 720 Internetová brána VR 940f	A+++	A	5,28/1,20	4,41	13 100,00	11 900,00
0010020701	Tepelné čerpadlo flexoCOMPACT exclusive VWF 88/4 Modul VWZ NC 11 pre pasívne chladenie Regulátor sensoCOMFORT 720 Internetová brána VR 940f	A+++	A	8,82/1,82	4,84	13 800,00	12 500,00
0010020702	Tepelné čerpadlo flexoCOMPACT exclusive VWF 118/4 Modul VWZ NC 11 pre pasívne chladenie Regulátor sensoCOMFORT 720 Internetová brána VR 940f	A+++	A	11,18/2,34	4,77	14 800,00	13 200,00



* COP (BO / W35 pri $\Delta T = 5 \text{ K}$)

Príslušenstvo pre tepelné čerpadlá flexoTHERM exclusive / flexoCOMPACT exclusive

Pripojovacie príslušenstvo pre tepelné čerpadlá flexoTHERM exclusive / flexoCOMPACT exclusive

Vyobrazenie	Obj. č.	Označenie	Cena v €	
			bez DPH	s DPH
	0020212715	Pripojovacie príslušenstvo pre flexoTHERM priame	182,93	225,00
	0020212716	Pripojovacie príslušenstvo pre flexoTHERM 90°	219,51	270,00
	0020212717	Pripojovacie príslušenstvo pre flexoCOMPACT priame	146,34	180,00
	0020212718	Pripojovacie príslušenstvo pre flexoCOMPACT 90°	191,06	235,00



Ostatné príslušenstvo

Vyobrazenie	Obj. č.	Označenie	Cena v €	
			bez DPH	s DPH
	0010016721	Modul VWZ NC 11 Modul pre pasívne ochladenie 11 kW	1 203,25	1 480,00
	0010016722	Modul VWZ NC 19 Modul pre pasívne ochladenie 15 - 19 kW	1 292,68	1 590,00
	0010016719	Oddeľovací modul fluoCOLLECT VWW 11/4 SI pre tepelné čerpadlá voda-voda	1 707,32	2 100,00
	0010016720	Oddeľovací modul fluoCOLLECT VWW 19/4 SI pre tepelné čerpadlá voda-voda	2 235,77	2 750,00

Príslušenstvo pre tepelné čerpadlá flexoTHERM exclusive / flexoCOMPACT exclusive

Vyobrazenie	Obj. č.	Označenie	Cena v €	
			bez DPH	s DPH
	0020147182	Etylénglykol 30 %, 30 l, -16 °C	89,43	110,00
	0020096232	Etylénglykol 44 %, 20 l, -30 °C	61,79	76,00
	0020106265	Napúšťacia a preplachovacia jednotka nemrznúcej zmesi do primárneho okruhu. Obsahuje hladké rúrkové pripojenie vstupu a výstupu Ø 35 mm, výstup pre pripojenie 6 l vyrovnávacej nádoby (súčasť TČ), výstup pre plniace čerpadlo, izoláciu, manometer. Pre tepelné čerpadlá zem - voda a vzduch - voda	585,37	720,00
	0020087225	Prepojovacie PE vedenie medzi vonkajšou a vnútornou jednotkou (50 x 4,6 mm) 2 x 20 m (vzdialenosť do 20 m)	902,44	1 110,00
	0020112793	2x 90° koleno pre PE vedenie 50 x 4,6 mm	117,89	145,00
	0020214407	uniSTOR VIH RW 200	1 382,11	1 700,00
	8000023062	uniSTOR plus VIH RW 200	1 341,46	1 650,00
	8000023067	uniSTOR plus VIH RW 250	1 617,89	1 990,00
	0010020645	uniSTOR plus VIH RW 300	2 235,77	2 750,00
	0010020646	uniSTOR plus VIH RW 400	2 723,58	3 350,00
	0010020647	uniSTOR plus VIH RW 500	2 967,48	3 650,00
	0010020648	uniSTOR plus VIH SW 400	3 170,73	3 900,00
	0010020649	uniSTOR plus VIH SW 500	3 536,59	4 350,00
	0010034126	VP RW 45/2 B - hydraulický vyrovnávací modul / akumulčný zásobník 45 l, (vstup - výstup pre doplnkový zdroj, odvzdušňovací ventil, puzdro na snímač)	560,98	690,00

Príslušenstvo pre tepelné čerpadlá flexoTHERM exclusive / flexoCOMPACT exclusive

	0010021456	VPS R 100/1M - akumuláčny zásobník 100 l Pre zavesenie na stenu je potrebné objednať súpravu 8000043418	593,50	730,00
	0020243643	Izolačné kryty na nepoužívané vstupy (6 ks)	85,37	105,00
	8000043418	Súprava na zavesenie na stenu pre zásobník VPS R 100/1 M (R1)	69,11	85,00
	0010021457	VPS R 200/1B - akumuláčny zásobník 200 l	796,75	980,00
	0020243643	Izolačné kryty na nepoužívané vstupy (6 ks)	85,37	105,00
	302097	Expanzná nádobka 18 l	69,11	85,00
	302098	Expanzná nádobka 25 l	73,17	90,00
	302428	Expanzná nádobka 35 l	113,82	140,00
bez vyobrazenia	0020229714	Cirkulačná súprava pre flexoCOMPACT	243,90	300,00

*každé ďalšie použité koleno obmedzuje vzdialenosť o 2 m



Rekuperачné jednotky



Lokálne rekuperачné jednotky









Základná charakteristika

- Veľmi tichá prevádzka
- Drôtové prevedenie VAR 60/2 D a bezdrôtové prevedenie VAR 60/2 DW
- 3-stupňová ventilácia
- Nie sú potrebné vzduchotechnické rozvody
- Regeneračný keramický výmenník tepla s vysokou účinnosťou rekuperácie až 92%
- Prevádzkové režimy pre automatickú alebo manuálnu prevádzku
- Ovládací panel bez, alebo s integrovaným CO₂ snímačom a snímačom vlhkosti
- Diaľkové ovládanie ako príslušenstvo
- Najvyšší ventilačný výkon v tomto segmente až 60 m³/h (intenzívne vetranie)
- Dvojité filtrácia
- Jednoduchá údržba a servis
- Žiadny problém s kondenzáciou
- Možnosť zapojiť v jednom systéme až 16 jednotiek
- Pre steny hrúbky od 250 do 1000 mm

	Obj. č.	Označenie	Cena v € s DPH	
			Cenníková	Akciová
	0010028293	Zostava lokálnych rekuperачných jednotiek 2 ks jednotka recoVAIR VAR 60/2 D 2 ks inštalačná sada 2 ks kryt vonkajší biely 1 ks diaľkové ovládanie	1 350,00	1 200,00
	0010028294	Bezdrôtová zostava lokálnych rekuperачných jednotiek 2 ks jednotka recoVAIR VAR 60/2 DW 2 ks inštalačná sada 2 ks kryt vonkajší biely 1 ks diaľkové ovládanie	1 600,00	1 550,00

	Obj. č.	Označenie	Ventilačný výkon (m ³ /hod)	Cena v € s DPH	
				bez DPH	s DPH
	0010047340	recoVAIR VAR 60/2 D	20/40/60 alebo podľa konfigurácie	479,67	590,00
	0010047341	recoVAIR VAR 60/2 DW (bezdrôtové prevedenie)		577,24	710,00

Príslušenstvo pre lokálne rekuperачné jednotky

	Obj. č.	Popis	Cena v €	
			bez DPH	s DPH
	0020236365	VAZ Montážna rúra	33,33	41,00
	0010047348	VAZ WD160 vonkajší kryt s tlmičom, biely	39,02	48,00
	0010047343	Diaľkové ovládanie VAZ RC/2	45,53	56,00
	0010047364	Regulátor VAZ CP/2, drôtový bez CO ₂ snímača	276,42	340,00
	0010047345	Regulátor VAZ CPC/2, drôtový s CO ₂ snímačom	390,24	480,00
	0010047365	Regulátor VAZ CPW/2, bezdrôtový bez CO ₂ snímača	341,46	420,00
	0010047347	Regulátor VAZ CPCW/2, bezdrôtový s CO ₂ snímačom	455,28	560,00
	0010047363	Sada filtrov, 5 x 2 ks IsoCoarse 30 %	33,74	41,50
	0010047362	Sada filtrov, 5 ks IsoCoarse 30 % a 5ks IsoCoarse 45 %	68,29	84,00
	0010047352	VAZ-G160 Tlmiaca vložka	17,32	21,30

Rekuperačné jednotky

Centrálne rekuperačné jednotky

Stropné jednotky recoVAIR



Základná charakteristika

- vysokoúčinný protiprúdny výmenník tepla Agua-Care
- zabudovaný snímač vlhkosti a teploty
- vysoký stupeň využitia ventilácie až 95 %
- spoločné ovládanie pomocou regulátora kúrenia multiMATIC 700
- intuitívny podsvietený ovládací panel
- vymeniteľné jemné prachové filtre s extra veľkou plochou (F7 - prívod vzduchu, G4 - odvod vzduchu)
- podstropná montáž s rozvodom vzduchu zľava (VAR 150/4 L) alebo sprava (VAR 150/4 R)
- motor pre ovládanie bypassu nie je súčasťou dodávky, len ako príslušenstvo

Obj. č.	Označenie	Ventilačný výkon [m ³ /h] (min - max)	Rozmery (v / š / h) [mm]	Cena v € s DPH	
				Cenníková	Akciová
0010016049	recoVAIR VAR 150/4 R	40 - 150	250 / 1 413 / 600	3 720,00	3 190,00
0010016050	recoVAIR VAR 150/4 L	40 - 150	250 / 1 413 / 600	3 720,00	3 190,00

Rekuperачné jednotky

Závesné jednotky recoVAIR



Základná charakteristika

- vysokoúčinný protiprúdny výmenník tepla Agua-Care
- zabudovaný snímač vlhkosti a teploty
- vysoký stupeň využitia ventilácie až 95 %
- spoločné ovládanie pomocou univerzálneho regulátora kúrenia multiMATIC 700
- intuitívny podsvietený ovládací panel
- vymeniteľné jemné prachové filtre s extra veľkou plochou (F7 - prívod vzduchu, G4 - odvod vzduchu)
- závesná montáž na stenu, obojstranné otváranie dvierok krytu displeja
- možnosť voľby jednotky s entalpickým výmenníkom (aktívne zvlhčovanie vzduchu)

Obj. č.	Označenie	Ventilačný výkon [m ³ /h] (min - max)	Rozmery (v / š / h) [mm]	Cena v € s DPH	
				Cenníková	Akciová
0010016046	recoVAIR VAR 260/4	50 - 260	885 / 595 / 631	4 050,00	3 490,00
0010016354	recoVAIR VAR 260/4 E	50 - 260	885 / 595 / 631	4 800,00	4 290,00
0010016045	recoVAIR VAR 360/4	70 - 360	885 / 595 / 631	4 200,00	3 650,00
0010016355	recoVAIR VAR 360/4 E	70 - 360	885 / 595 / 631	4 950,00	4 450,00

Poznámka: E - entalpický výmenník

Príslušenstvo pre centrálnu rekuperачnú jednotku

Obj. č.	Označenie	Cena v €	
		bez DPH	s DPH
0020171316	Regulátor multiMATIC 700	182,93	225,00
0020171202	VAZ S4/1 štvorstupňový regulátor pre rekuperачné jednotky	89,43	110,00
0020184869	VAZ CO ₂ /1 snímač kvality vzduchu	439,02	540,00
0020180799	Elektrický predohrev vzduchu pre recoVAIR 360/4 (1500 W)	150,41	185,00
0020180800	Elektrický predohrev vzduchu pre recoVAIR 260/4 (1000 W)	142,28	175,00
0020180801	Elektrický predohrev vzduchu pre recoVAIR 150/4 (600 W)	150,41	185,00
0020180806	Samotesniaci sifón na kondenzát	93,50	115,00
0020180807	Štandardný sifón na kondenzát	38,21	47,00
0020180808	Náhradná sada filtrov G4/F7 pre recoVAIR 150/4	38,21	47,00
0020180809	Náhradná sada filtrov G4/F7 pre recoVAIR 260/4 a 360/4	57,72	71,00
0020180872	Náhradná sada filtrov F9/G4 pre recoVAIR 150/4 (pre znečistené prostredie)	39,02	48,00
0020180873	Náhradná sada filtrov F9/G4 pre recoVAIR 260/4 a 360/4 (pre znečistené prostredie)	60,98	75,00
0020180846	Motor bypassu len pre recoVAIR 150/4	72,36	89,00
0020180798	Entalpický výmenník pre recoVAIR 360 a 260/4	1 024,39	1 260,00

15. Rekuperačné jednotky

Príklad pripojenia vonkajšieho vzduchu k rekuperačnej jednotke.

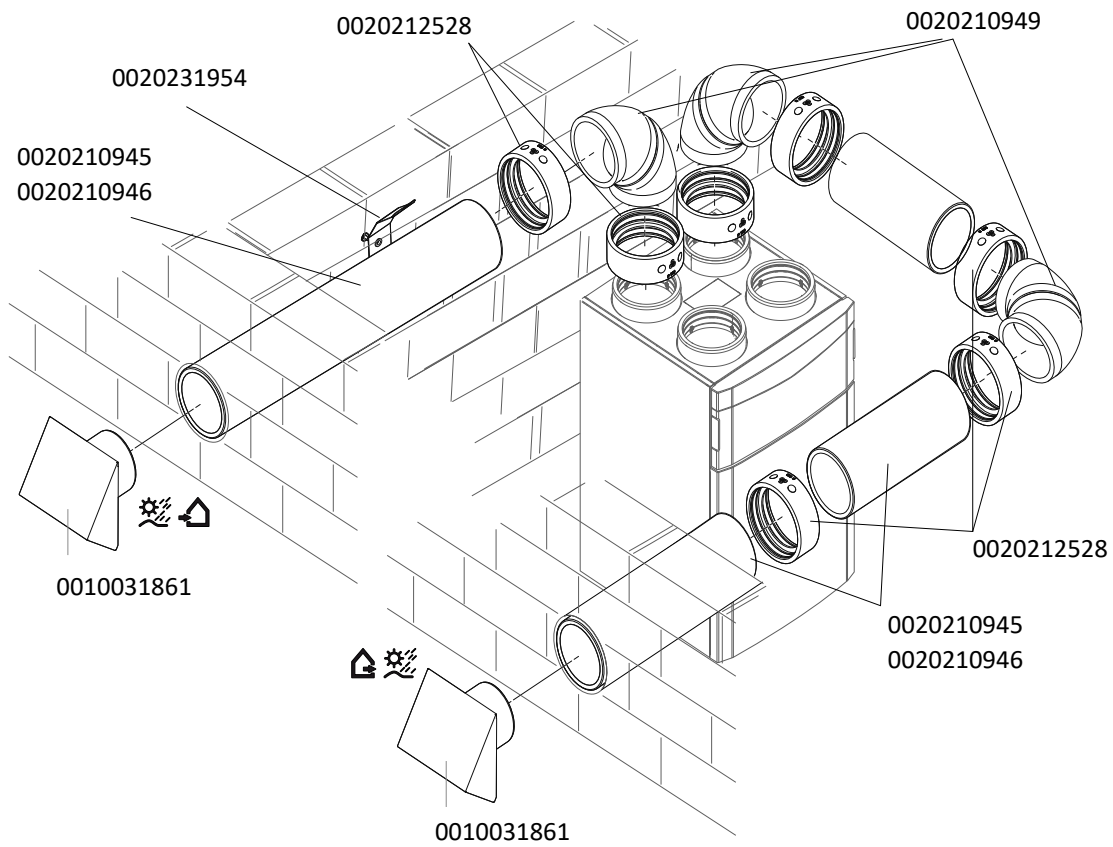

Príklad pripojenia rekuperačnej jednotky k rozdeľovačom vzduchu.

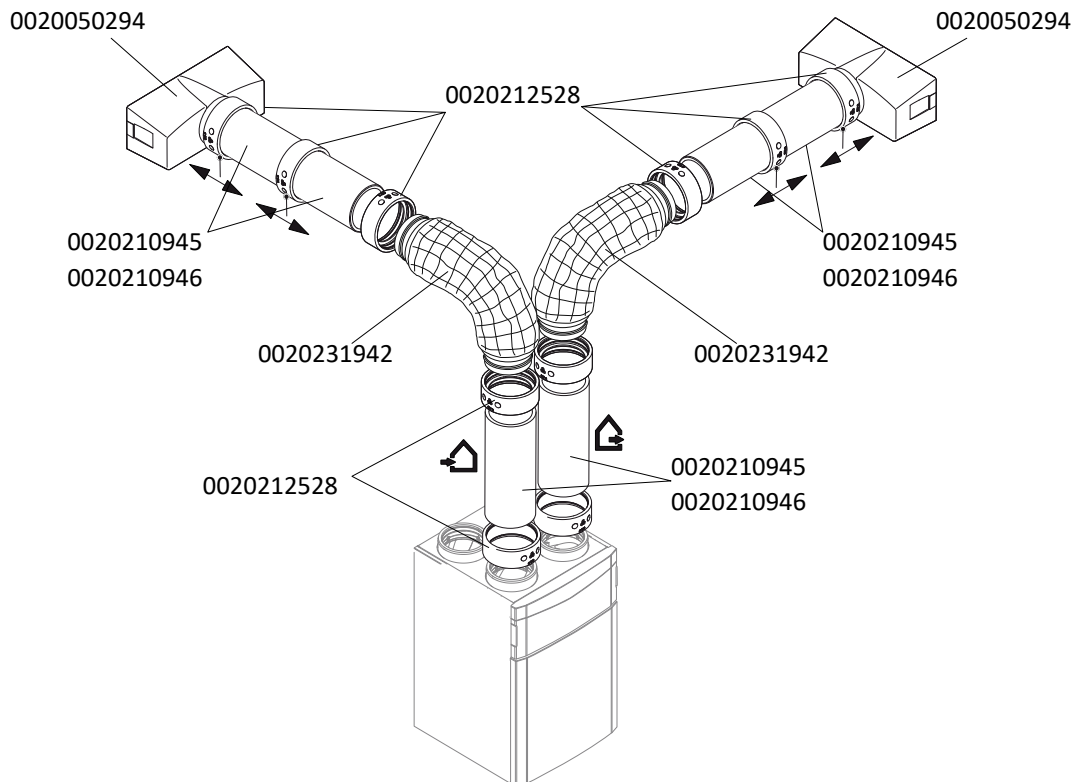

15. Rekuperačné jednotky

Pripojenie od rozdeľovača vzduchu po výstuku.

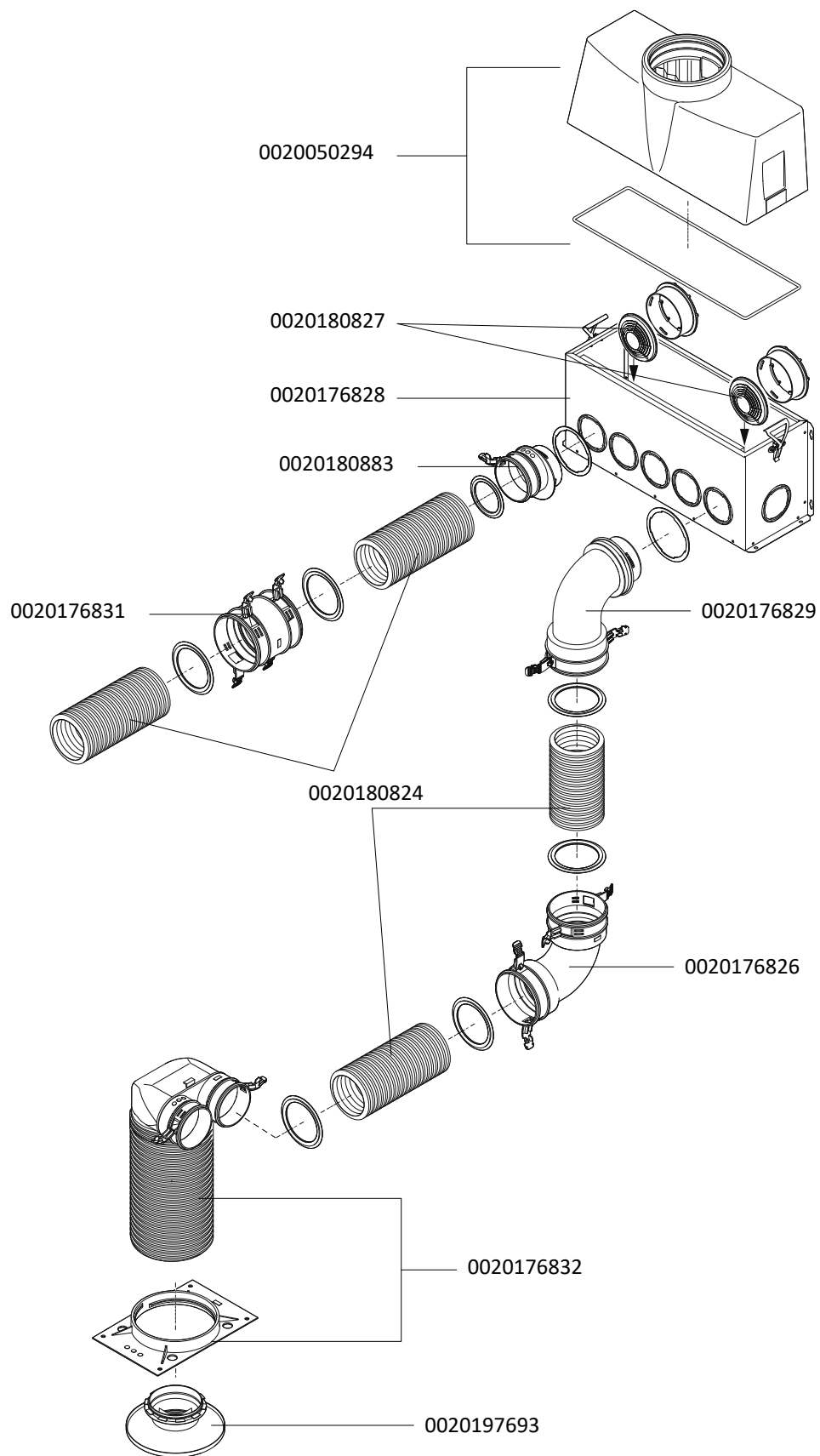

Rekuperčné jednotky

Potrubné rozvody pre rekuperácie

Rozvody EPP 210/180 mm (recoVAIR VAR 260, VAR 360)

Vyobrazenie	Obj. č.	Označenie	Cena v €	
			bez DPH	s DPH
	0010031861	Fasádna mriežka - antracitová - 210/180	89,43	110,00
	0020210945	EPP potrubie 210/180 (1000 mm)	35,37	43,50
	0020210946	EPP potrubie 210/180 (500 mm)	24,80	30,50
	0020210949	EPP koleno 90° 210/180	25,61	31,50
	0020212528	Spojka 210/180	8,78	10,80
	0020231954	Univerzálny držiak	31,71	39,00
	0020050294	Pripojovací adaptér EPP pre pripojenie vzduchového rozdeľovača/zberača	35,37	43,50
	0020231942	Flexibilný tlmič hluku 180 mm (1 m)	81,30	100,00
	0010024162	Spojovací T kus Ø 210/180 mm	101,63	125,00
	0010024159	Dvojitá fasádna mriežka - nerez - 195 mm (pre recoVAIR VAR 260 a 360)	247,97	305,00
	0020050360	Koncový kus nad strechu čierny 1000 mm pre EPP 210/180 mm	113,82	140,00
	0020180856	Prechodka strechou šikmá 25° - 50° čierna	97,56	120,00
	0010024163	Prechodka rovnou strechou	29,27	36,00

Rekuperáčny jednotky
Rozvody pre rekuperáčny jednotky 75/62 mm (do 30m³/h / 60m³/h)

Vyobrazenie	Obj. č.	Označenie	Cena v €	
			bez DPH	s DPH
	0020231945	Rozdeľovač nízko profilový 12 vývodový 75/62 mm, so zátkou a hrdlom	117,89	145,00
	0020231946	Zátka 75 mm nízko profilového rozdeľovača, 10 kusov	15,04	18,50
	0020231947	Hrdlo nízko profilového rozdeľovača	24,39	30,00
	0020231948	Zátka hrdla nízko profilového rozdeľovača	8,37	10,30
	0020180824	Flexibilné potrubie Ø 75/62 mm, 40 m	207,32	255,00
	0020176828	Rozdeľovač, 17 vývodový	215,45	265,00
	0020180883	Adaptér na pripojenie na rozdeľovač 75/62 mm - priamy	9,02	11,10
	0020176829	Adaptér na pripojenie na rozdeľovač 75/62 mm - 90°	33,33	41,00
	0020176826	Koleno 90° na potrubie 75/62 mm	14,23	17,50
	0020176831	Spojka potrubia 75/62 mm	8,62	10,60
	0020176832	Koncový kus 2 x 75/62 mm na DN 125	27,64	34,00
	0020197693	Dizajnová výustka, biela	33,33	41,00
	0020180827	Obmedzovač prúdenia vzduchu (24 ks). Pre nastavenie prúdenia vzduchu v jednotlivých potrubíach napojených na rozdeľovač/zberač vzduchu.	26,42	32,50
	0020231957	Fixačné pásky	16,99	20,90
	0020180826	Tesnenie náhradné 75/62 mm (10 ks)	13,09	16,10

aroVAIR - fancoil jednotky

Rozvody pre rekuperačné jednotky 92/75 mm (do 50 m³/h)

	0020180825	Flexibilné potrubie 92/75 mm, 40 m	260,16	320,00
	0020180875	Adaptér na pripojenie na rozdeľovač 92/75 mm - priamy	8,78	10,80
	0020180876	Adaptér na pripojenie na rozdeľovač 92/75 mm - 90° - VAZ-B92	32,52	40,00
	0020180878	Koleno 90° na potrubie 92/75 mm	12,52	15,40
	0020180879	Spojka potrubia 92/75 mm	8,78	10,80
	0020180880	Koncový kus 92/75 mm na DN 125	22,36	27,50
	0020197693	Dizajnová výustka, biela	33,33	41,00
	0020180832	Tesnenie náhradné 92/75 mm (10 ks)	13,33	16,40

Rozvody EPP 180/150 mm (recoVAIR VAR 150, VAR 260)

	0020210947	EPP potrubie 180/150 mm (1 000 mm)	30,89	38,00
	0020210948	EPP potrubie 180/150 mm (500 mm)	21,54	26,50
	0020210950	EPP Koleno 90° (2 x 45°) 180/150 mm	19,19	23,60
	0020212527	Spojka 180/150 mm	7,97	9,80
	0020231954	Univerzálny držiak (4 ks)	31,71	39,00
	0020050361	Koncový kus nad strechu čierny 1 000 mm 180/150 mm	105,69	130,00
	0020180856	Prechodka strechou šikmá 25° - 50° čierna	97,56	120,00
	0010024163	Prechodka rovnou strechou	29,27	36,00
	0010031856	Fasádna mriežka - antracitová - 180/150 mm	89,43	110,00
	0020211861	Dvojité fasádna mriežka - nerez - 163 mm (pre recoVAIR VAR 150)	186,99	230,00
	0020205891	Kombinovaný rozdeľovač vzduchu pre jednotky recoVAIR VAR 150	520,33	640,00
	0020180803	Tlmič hluku v boxe 150 mm (0,5 m)	341,46	420,00
	0020231940	Tlmič hluku flexibilný 150 mm (1,0 m)	71,54	88,00

Fancoily aroVAIR pro VA 3 WN - nástenné jednotky



Základná charakteristika

- výkonový rad 2,5 / 3,5 a 4,5 kW
- 2 rúrkové prevedenie
- diaľkové ovládanie je súčasťou jednotky
- prevádzkové režimy Kúrenie/Chladienie/Ventilácia/Odvlhčovanie
- funkcia SWING
- integrovaný 3-cestný prepínací ventil
- možnosť ovládať externou drôtovou reguláciou (príslušenstvo)
- jednoduchá údržba a výmena filtra
- 3 stupne regulácie ventilátora MIN/MED/MAX a režim AUTO
- možnosť nastavenia časových programov
- možnosť diaľkovej správy cez MODBUS

Obj. č.	Označenie	Výkon (kW)		Prietok vzduchu (m ³ /h) Max / Med / Min	Rozmery (mm) Šírka / Výška / Hĺbka	Cena v €	
		Chladienie (*) Max / Med / Min	Kúrenie (**) Max / Med / Min			bez DPH	s DPH
8000018482	VA 3-025 WN	2,7 / 2,59 / 2,39	2,94 / 2,02 / 1,86	492 / 454 / 400	915 x 290 x 230	512,20	630,00
8000018483	VA 3-035 WN	3,81 / 3,3 / 2,88	4,3 / 3,65 / 3,09	825 / 689 / 590		560,98	690,00
8000018484	VA 3-045 WN	3,96 / 3,52 / 3,08	4,84 / 3,81 / 3,26	862 / 741 / 634	1072 x 315 x 230	634,15	780,00

* Teplota vody: 7 °C (vstup) / 12 °C (výstup), teplota vzduchu vstup: 27 °C (suchá teplota) / 19 °C (vlhká teplota)

** Teplota vody: 45 °C (vstup), T = 5 K, teplota vzduchu vstup: 20 °C (suchá teplota), rovnaký prietok vody ako pri podmienkach chladienia

Príslušenstvo pre nástenné fancoily aroVAIR pro VA 3 WN

Vyobrazenie	Obj. č.	Označenie	Cena v €	
			bez DPH	s DPH
	0020244354	Regulátor VA 1-Wc WK prevádzkové režimy Auto/Kúrenie/Vysušenie/Chladienie/Ventilátor časový program, funkcia SWING, 3 stupne ventilátora MIN/MED/MAX + režim AUTO možnosť prepnúť snímanie priestorovej teploty z regulátora, uzamknutie klávesnice	105,69	130,00

aroVAIR - fancoil jednotky
Fancoily aroVAIR pro VA 2 KN - kazetové jednotky

Základná charakteristika







- výkonový rad 3,5 / 5 a 10 kW
- 2 rúrkové prevedenie
- diaľkové ovládanie je súčasťou jednotky
- prevádzkové režimy Kúrenie/Chladenie/Ventilácia/Odvlhčovanie
- funkcia SWING
- 3-cestný prepínací ventil (príslušenstvo)
- možnosť ovládať externou drôtovou reguláciou (príslušenstvo)
- jednoduchá údržba a výmena filtra
- 3 stupne regulácie ventilátora MIN/MED/MAX a režim AUTO
- možnosť nastavenia časových programov
- možnosť diaľkovej správy cez MODBUS

Obj. č.	Označenie	Výkon (kW)		Prietok vzduchu (m ³ /h) Max / Med / Min	Rozmery (mm) Šírka / Výška / Hĺbka	Cena v €	
		Chladenie (*) Max / Med / Min	Kúrenie (**) Max / Med / Min			bez DPH	s DPH
8000018470	VA 2-035 KN - jednotka	3,96 / 3,26 / 2,76	4,08 / 3,34 / 2,73	719 / 561 / 448	575 x 575 x 261	560,98	690,00
8000018475	VA 2-035 NKP - panel	krycí panel pre kazetovú jednotku 3,5 kW			647 x 647 x 50	105,69	130,00
8000018473	VA 2-050 KN	5,86 / 4,55 / 2,72	6,78 / 5,39 / 3,63	1360 / 1040 / 650	840 x 840 x 288	642,28	790,00
8000018474	VA 2-100 KN	11,55 / 9,24 / 6,48	12,46 / 9,95 / 6,9	1950 / 1450 / 950		796,75	980,00
8000018476	VA 2-050-100 NKP - panel	krycí panel pre kazetovú jednotku 5 a 10 kW			950 x 950 x 77	170,73	210,00

* Teplota vody: 7 °C (vstup) / 12 °C (výstup), teplota vzduchu vstup: 27 °C (suchá teplota) / 19 °C (vlhká teplota)

** Teplota vody: 45 °C (vstup), T = 5 K, teplota vzduchu vstup: 20 °C (suchá teplota), rovnaký prietok vody ako pri podmienkach chladenia

Príslušenstvo pre kazetové fancoily aroVAIR pro VA 2 KN

Vyobrazenie	Obj. č.	Označenie	Cena v €	
			bez DPH	s DPH
	0020244354	Regulátor VA 1-WC WK (pre 3,5 kW verziu) prevádzkové režimy Auto/Kúrenie/Vysušenie/Chladenie/Ventilátor časový program, funkcia SWING, 3 stupne ventilátora MIN/MED/MAX + režim AUTO, možnosť prepnúť snímanie priestorovej teploty z regulátora, uzamknutie klávesnice	105,69	130,00
	8000022076	Regulátor VA 2-AWC DK (pre 5 a 10 kW verziu) prevádzkové režimy Auto/Kúrenie/Vysušenie/Chladenie/Ventilátor časový program, funkcia SWING, 3 stupne ventilátora MIN/MED/MAX + režim AUTO, možnosť prepnúť snímanie priestorovej teploty z regulátora, uzamknutie klávesnice	93,50	115,00
	8000029837	VA 2-3VW 035K Sada s 3-cestným prepínacím ventilom pre kazetové jednotky 3,5 kW	154,47	190,00
	8000022077	VA 2-3VW 050-100K Sada s 3-cestným prepínacím ventilom pre kazetové jednotky 5 a 10 kW	203,25	250,00
	0010035306	VAZ-035-G1 Zberná vanička na kondenzát pre kazetové jednotky 3,5 kW	12,85	15,80
	8000022078	VA 2-ADP 050-100K Zberná vanička na kondenzát pre kazetové jednotky 5 a 10 kW	27,64	34,00

Fancoily aroVAIR pro VA 2 CN - konvektorové jednotky



Základná charakteristika

- výkonový rad 1,5 / 3,5 / 4,5 a 7,0 kW
- 2 rúrkové prevedenie
- prevádzkové režimy Kúrenie/Chladienie/Ventilácia/Odvlhčovanie
- 3-cestný prepínací ventil (príslušenstvo)
- ovládanie externou drôtovou reguláciou (2 typy regulátorov, príslušenstvo)
- vertikálna a horizontálna montáž, montáž na zem s príslušenstvom
- až 7 stupňov regulácie ventilátora a režim AUTO (podľa typu regulátora, príslušenstvo)
- možnosť nastavenia časových programov

Obj. č.	Označenie	Výkon (kW)		Prietok vzduchu (m³/h) Max / Med / Min	Rozmery (mm) Šírka / Výška / Hĺbka	Cena v €	
		Chladienie (*) Max / Med / Min	Kúrenie (**) Max / Med / Min			bez DPH	s DPH
0010035091	VA 2-015 CN	1,5 / 1,06 / 0,92	1,57 / 1,07 / 0,92	255 / 170 / 150	790 x 495 x 200	406,50	500,00
0010035092	VA 2-035 CN	3,50 / 2,89 / 2,22	3,50 / 2,87 / 2,19	595 / 470 / 340	1240 x 495 x 200	471,54	580,00
0010035093	VA 2-045 CN	4,30 / 3,48 / 2,71	4,30 / 3,43 / 2,60	790 / 580 / 410		528,46	650,00
0010035094	VA 2-075 CN	7,35 / 6,12 / 4,57	8,05 / 6,46 / 4,71	1360 / 1015 / 685	1360 x 591 x 200	626,02	770,00

* Teplota vody: 7 °C (vstup) / 12 °C (výstup), teplota vzduchu vstup: 27 °C (suchá teplota) / 19 °C (vlhká teplota)

** Teplota vody: 45 °C (vstup), T = 5 K, teplota vzduchu vstup: 20 °C (suchá teplota), rovnaký prietok vody ako pri podmienkach chladienia

Príslušenstvo pre konvektorové fancoily aroVAIR VA 2 CN

Vyobrazenie	Obj. č.	Označenie	Cena v €	
			bez DPH	s DPH
	0010045959	Regulátor VA 2-WC D prevádzkové režimy Auto/Kúrenie/Vysušenie/Chladienie/Ventilátor 3 stupne ventilátora MIN/MED/MAX + režim AUTO	93,50	115,00
	0010035096	VA 2-WC C prevádzkové režimy Auto/Kúrenie/Vysušenie/Chladienie 7 stupňov ventilátora + režim AUTO	80,49	99,00
	0020244359	VA 1-WC DC analogový kolieskový regulátor prevádzkové režimy Kúrenie/Chladienie/VYP 3 stupne ventilátora MIN/MED/MAX	27,64	34,00
	0010035095 (8000049330)	VA 2-3 VW C Sada s 3-cestným prepínacím ventilom pre konvektorové jednotky 1,5 až 4,5 kW	207,32	255,00
	0010035910	VA 2-3 VW 070C Sada s 3-cestným prepínacím ventilom pre konvektorové jednotky 7 kW	215,45	265,00
	0010035730	VAZ-015-070-F1 Nožičky pre konvektorové jednotky pre montáž na zem	31,30	38,50

aroVAIR - fancoil jednotky
Fancoily aroVAIR plus VA 1 CSN - konvektorové jednotky slim

Základná charakteristika



- výkonový rad 1,5 a 2,5 kW
- 2 rúrkové prevedenie
- prevádzkové režimy Kúrenie/Chladienie/Ventilácia/Nočný režim
- 3-cestný prepínací ventil (príslušenstvo)
- Integrovaný dotykový regulátor
- hrúbka len 126 mm
- možnosť diaľkovej správy cez MODBUS
- montáž na zem s príslušenstvom

Obj. č.	Označenie	Výkon (kW)		Prietok vzduchu (m ³ /h) Max / Med / Min	Rozmery (mm) Šírka / Výška / Hĺbka	Cena v €	
		Chladienie (*) Max / Med / Min	Kúrenie (**) Max / Med / Min			bez DPH	s DPH
8000019540	VA 1-015 CSN	1,62 / 1,15 / 0,67	1,81 / 1,32 / 0,97	305 / 205 / 145	840 x 580 x 126	731,71	900,00
8000019551	VA 1-025 CSN	2,61 / 1,91 / 0,92	2,9 / 2,1 / 1,52	470 / 315 / 225	1040 x 580 x 126	772,36	950,00

* Teplota vody: 7 °C (vstup) / 12 °C (výstup), teplota vzduchu vstup: 27 °C (suchá teplota) / 19 °C (vlhká teplota)

** Teplota vody: 45 °C (vstup), T = 5 K, teplota vzduchu vstup: 20 °C (suchá teplota), rovnaký prietok vody ako pri podmienkach chladienia

Príslušenstvo pre konvektorové fancoily aroVAIR plus VA 1 CSN

Vyobrazenie	Obj. č.	Označenie	Cena v €	
			bez DPH	s DPH
	8000022929	VA 1-A3WV CS Sada s 3-cestným prepínacím ventilom pre konvektorové jednotky slim	113,82	140,00
	8000022953	VA 1-AF CS Nožičky pre konvektorové jednotky slim pre montáž na zem	38,21	47,00

Klimatizácie climaVAIR pro



Zostava climaVAIR pro

Základná charakteristika

- výkonový rad vonkajších jednotiek Multisplit 4 / 5 / 7 / 8 a 12 kW
- výkonový rad vonkajších jednotiek Singlesplit 2,5 / 3,5 / 5 a 7 kW
- výkonový rad vnútorných jednotiek 2 (len pre Multisplit) / 2,5 / 3,5 / 5 a 7 kW
- ekologické chladivo R32 s nízkym GWP 675
- prevádzkový rozsah chladenia -15 - 50 °C
- prevádzkový rozsah vykurovania -15 - 30 °C
- veľmi tichá vnútorná jednotka len 22 dB(A)
- diaľkový ovládač je súčasťou jednotky
- zabudovaný WiFi modul
- prevádzkové režimy Auto / Chladenie / Vysušanie / Ventilácia / Vykurovanie
- 6 stupňov rýchlosti ventilátora + režim Auto
- 7 režimov pre horizontálne nastavenie lamiel
- 9 režimov pre vertikálne nastavenie lamiel
- možnosť nastavenia časových programov
- protimrazová ochrana (8 °C)
- funkcia „IFeel“ - snímanie priestorovej teploty priamo na diaľkovom ovládači
- funkcia „TURBO“ - pre rýchle dosiahnutie požadovanej priestorovej teploty
- jednoduché čistenie lamiel vnútornej jednotky

Singlesplit zostavy

Obj. č.	Zostava obsahuje	EER	SCOP	Výkon vykurovanie v kW	Výkon chladenie v kW	Cena v € s DPH	
						Cenníková	Akciová
8000041983	VAIB1-025WN vonkajšia a vnútorná jednotka s diaľkovým ovládačom	3,97	4,5	3,0	2,7	690,00	660,00
8000041984	VAIB1-035WN vonkajšia a vnútorná jednotka s diaľkovým ovládačom	3,65	4,1	3,8	3,5	730,00	690,00
8000041985	VAIB1-050WN vonkajšia a vnútorná jednotka s diaľkovým ovládačom	3,53	4,2	5,6	5,3	1 060,00	970,00
8000041986	VAIB1-065WN vonkajšia a vnútorná jednotka s diaľkovým ovládačom	3,50	4,2	7,8	7,1	1 300,00	1 180,00

Klimatizácie
Multisplit vonkajšie jednotky

Obj. č.	Označenie	EER	SCOP	Výkon vykurovanie v kW	Výkon chladenie v kW	Cena v €	
						bez DPH	s DPH
8000010723	VAM1-040A2NO	3,73	4,54	4,40	4,1	634,15	780,00
8000010717	VAM1-050A2NO	3,58	4,52	5,65	5,3	682,93	840,00
8000010724	VAM1-070A3NO	3,78	3,86	8,60	7,1	902,44	1 110,00
8000010719	VAM1-080A4NO	3,77	4,32	9,50	8,0	983,74	1 210,00
8000010712	VAM1-120A5NO	3,56	4,08	13,00	12,0	1 495,93	1 840,00

Nástenné vnútorné jednotky pre Multisplit

Obj. č.	Označenie	Výkon v kW	Cena v €	
			bez DPH	s DPH
8000010702	VAIB1-020WNI	2,0	211,38	260,00
8000010695	VAIB1-025WNI	2,5	227,64	280,00
8000010690	VAIB1-035WNI	3,5	247,97	305,00
8000010703	VAIB1-050WNI	5,0	292,68	360,00
8000010708	VAIB1-065WNI	7,0	386,18	475,00

Multisplit, možnosti kombinácií

Vonkajšia jednotka	Vonkajšia jednotka výkon	Kombinácia vonkajšia x vnútorná jednotka	Výkon vnútornej jednotky					
			2 kW	2,5 kW	3,5 kW	5 kW	6 kW	7 kW
VAM1-040A2NO	4 kW	1 x 2	•	•	•			
VAM1-050A2NO	5 kW	1 x 2	•	•	•			
VAM1-070A3NO	7 kW	1 x 3	•	•	•	•		
VAM1-080A4NO	8 kW	1 x 4	•	•	•	•		
VAM1-120A5NO	12 kW	1 x 5	•	•	•	•	•	•

Príslušenstvo pre klimatizácie climaVAIR pro

Vyobrazenie	Obj. č.	Označenie		Cena v €	
				bez DPH	s DPH
	0010035542	Chladivová rúrka	10 m (1/4")	89,43	110,00
	0010035543		10 m (1/2")	166,67	205,00
	0010035544		10 m (3/8")	121,95	150,00
	0010035545		10 m (5/8")	227,64	280,00
	0020250309		25 m (3/8")	284,55	350,00
	0020250310		25 m (5/8")	544,72	670,00
	0020250311		25 m (1/4")	182,93	225,00
	0020250312		25 m (1/2")	353,66	435,00
	0020250224	Konzola pre uchytenie vonkajšej jednotky na stenu pre izolovanú fasádu		609,76	750,00
	0020250225	Konzola pre uchytenie vonkajšej jednotky na stenu pre neizolovanú fasádu		394,31	485,00
	0020252091	Gumené podstavce malé, (4 ks)		105,69	130,00
	0020250226	Gumené podstavce pre voľnú inštaláciu vonkajšej jednotky na rovnú podlahu a strechu		138,21	170,00
bez vyobrazenia	0010045802	Filter		13,41	16,50
bez vyobrazenia	0010038828	Filter, s iónmi striebra		8,05	9,90
Vonkajšie jednotky pre singlesplit					
	8000010699	VAIB1-025WNO		361,79	445,00
	8000010705	VAIB1-035WNO		386,18	475,00
	8000010693	VAIB1-050WNO		601,63	740,00
	8000010706	VAIB1-065WNO		699,19	860,00

- Kotly

Plynové a elektrické kotly najnovšej generácie.



Vaillant Komfort pre môj domov

Závesné kondenzačné kotly

Kondenzačné kotly ecoTEC pro



Základná charakteristika

- kondenzačný nerezový výmenník
- automatický diagnostický systém
- multifunkčný displej
- vysokoúčinné elektronicky riadené čerpadlo
- normovaný stupeň využitia 108 %
- vstavaný 3-cestný ventil a expanzná nádoba 8 l
- obsahuje základné pripojenie do systému
- rozmery kotla (v x š x h) 720 x 440 x 338

Dymovody 60/100 pre kondenzačné kotly ecoTEC pro, pozri stranu 59.

Regulačná technika, pozri stranu 57.

ecoTEC pro

Pozri akciový cenník!

Obj. č.	Označenie	Trieda ErP		Rozsah tepelného výkonu [kW]*	Cena v €	
					bez DPH	s DPH
0010021896	VU 246/5-3 ecoTEC pro	A	-	6,9 - 25,5	1 926,83	2 370,00
Kombinovaný kondenzačný kotol s prietokovým ohrevom teplej vody						
0010021897	VUW 236/5-3 ecoTEC pro	A	A	5,7 - 19,7 (23,0 pre TV)	1 983,74	2 440,00

* pri teplotnom spáde 50/30 °C

Zostavy kotla ecoTEC pro a zásobníkov na prípravu teplej vody



ecoTEC pro so zásobníkom VIH Q 75 B



ecoTEC pro so zásobníkom VIH R 120 (150) B

Každá zostava obsahuje:

- kondenzačný kotol ecoTEC pro
- zásobník teplej vody s izoláciou
- snímač teploty teplej vody v zásobníku
- závesná zostava so 70 l zásobníkom aj dištančný rám pod kotol
- rozmery závesnej zostavy (v x š x h) 720 x 880 x 440
- rozmery zásobníka VIH R 120 (v x d) 853 x 590
- rozmery zásobníka VIH R 150 (v x d) 988 x 590

Pozri akciový cenník!

Obj. č.	Typ kotla	Trieda ErP	Výkon v kW	Typ zásobníka	Trieda ErP	Cena v €	
0010013505	VU 246/5-3 ecoTEC pro	A	6,9 - 25,5	VIH Q 75 B	B	2 666,67	3 280,00
0010013506	VU 246/5-3 ecoTEC pro	A		VIH R 120 B	B	2 560,98	3 150,00
0010013507	VU 246/5-3 ecoTEC pro	A		VIH R 150 B	B	2 682,93	3 300,00

Závesné kondenzačné kotly

Kondenzačné kotly ecoTEC plus IoniDetect





Špeciálne funkcie

- Normovaný stupeň využitia plynu 109,5 %
- Modulácia 1 : 10
- Elektronicky riadené spaľovanie (IoniDetect technológia)
- Elektronicky riadené čerpadlo
- Diagnostický systém s dotykovým displejom
- Hydraulické príslušenstvo kompatibilné s predchádzajúcou generáciou kotlov
- Rozmery kotla (v x š x h) 720 x 440 x 348

Dymovody 60/100 pre kondenzačné kotly ecoTEC plus do 35 kW, pozri stranu 59.
Regulačná technika, pozri stranu 57.

ecoTEC plus IoniDetect

 Pozri akciový cenník!

Obj. č.	Označenie	Trieda ErP		Rozsah tepelného výkonu [kW]*	Cena v €	
					bez DPH	s DPH
0010043960	VU 10CS/1-5 ecoTEC plus	A	-	2,8 - 10,9 (20 kW pre TV)	1 951,22	2 400,00
0010043963	VU 25CS/1-5 ecoTEC plus	A	-	2,8 - 25 (27 kW pre TV)	2 073,17	2 550,00
0010043965	VU 35CS/1-5 ecoTEC plus	A	-	4,3 - 37,7	2 260,16	2 780,00
Kombinovaný kondenzačný kotol s prietokovým ohrevom teplej vody						
0010043966	VUV 26CS/1-5 ecoTEC plus	A	-	2,8 - 21,6 (25 kW pre TV)	2 292,68	2 820,00

* pri teplotnom spáde 50/30 °C

Cenovo zvýhodnená kaskáda kotlov VU 35CS/1-5 ecoTEC plus pre objektové kotelne

Obj. č.	Označenie	Trieda ErP	Cena v €	
			bez DPH	s DPH
8000056081	2x VU 35CS/1-5 ecoTEC plus + sensoCOMFORT 720 + modul VR 71 + modul VR 32 + 2x redukcia 80/125 + 2x prestavbová sada 0010047213 pre spoločné komíny	A	5 121,95	6 300,00

Dymovody pre kaskády kotlov 486 a 656 ecoTEC plus pozri stranu 62.

Závesné kondenzačné kotly

Zostavy kotlov ecoTEC plus IoniDetect do 35 kW a zásobníkov na prípravu teplej vody



ecoTEC plus IoniDetect so zásobníkom VIH Q 75 B













ecoTEC plus IoniDetect so zásobníkom VIH R 120 (150) B

Každá zostava obsahuje:

- kondenzačný kotol ecoTEC plus IoniDetect
- zásobník teplej vody s izoláciou
- univerzálny regulátor **sensoCOMFORT 720**
- snímač teploty teplej vody v zásobníku
- závesná zostava aj dištančný rám pod kotol (okrem zostavy s 35 kW kotlom)
- rozmery závesnej zostavy (v x š x h) 720 x 880 x 440
- rozmery zásobníka VIH R 120 (v x d) 853 x 590
- rozmery zásobníka VIH R 150 (v x d) 988 x 590

 Pozri akciový cenník!

Obj. č.	Kotol	Trieda ErP 	Zásobníky na prípravu teplej vody			Cena v €	
			VIH Q 75 B	VIH R 120 B	VIH R 150 B	bez DPH	s DPH
0010044670	VU 10CS/1-5 ecoTEC plus	A	●  B			3 048,78	3 750,00
0010044671	VU 25CS/1-5 ecoTEC plus	A	●  B			3 170,73	3 900,00
0010044672	VU 35CS/1-5 ecoTEC plus	A	●  B			3 292,68	4 050,00
0010044673	VU 10CS/1-5 ecoTEC plus	A		●  B		2 861,79	3 520,00
0010044674	VU 25CS/1-5 ecoTEC plus	A		●  B		2 983,74	3 670,00
0010044675	VU 35CS/1-5 ecoTEC plus	A		●  B		3 146,34	3 870,00
0010044676	VU 10CS/1-5 ecoTEC plus	A			●  B	2 983,74	3 670,00
0010044677	VU 25CS/1-5 ecoTEC plus	A			●  B	3 105,69	3 820,00
0010044678	VU 35CS/1-5 ecoTEC plus	A			●  B	3 268,29	4 020,00

Závesné kondenzačné kotly

SMART zostavy kotlov ecoTEC plus IoniDetect a zásobníkov na prípravu teplej vody



ecoTEC plus IoniDetect so zásobníkom VIH Q 75 B





ecoTEC plus IoniDetect so zásobníkom VIH R 120 (150) B

Každá zostava obsahuje:

- bezdrôtový ekvitermický regulátor VRT 51f a internetovú bránu VR 940f
- kondenzačný kotol ecoTEC plus IoniDetect
- zásobník teplej vody s izoláciou
- snímač teploty teplej vody v zásobníku
- závesná zostava aj dištančný rám pod kotol (okrem zostavy s 35 kW kotlom)
- rozmery závesnej zostavy (v x š x h) 720 x 880 x 440
- rozmery zásobníka VIH R 120 (v x d) 853 x 590
- rozmery zásobníka VIH R 150 (v x d) 988 x 590

 Pozri akciový cenník!

Obj. č.	Kotol	Trieda ErP 	Zásobníky na prípravu teplej vody			Cena v €	
			VIH Q 75 B	VIH R 120 B	VIH R 150 B	bez DPH	s DPH
0010044680	VU 10CS/1-5 ecoTEC plus	A	●  B			3 008,13	3 700,00
0010044681	VU 25CS/1-5 ecoTEC plus	A	●  B			3 130,08	3 850,00
0010044682	VU 35CS/1-5 ecoTEC plus	A	●  B			3 227,64	3 970,00
0010044683	VU 10CS/1-5 ecoTEC plus	A		●  B		2 813,01	3 460,00
0010044684	VU 25CS/1-5 ecoTEC plus	A		●  B		2 934,96	3 610,00
0010044685	VU 35CS/1-5 ecoTEC plus	A		●  B		3 113,82	3 830,00
0010044686	VU 10CS/1-5 ecoTEC plus	A			●  B	2 934,96	3 610,00
0010044687	VU 25CS/1-5 ecoTEC plus	A			●  B	3 056,91	3 760,00
0010044688	VU 35CS/1-5 ecoTEC plus	A			●  B	3 235,77	3 980,00

Závesné kondenzačné kotly

Kotol ecoTEC plus VUI IoniDetect s 20 l zásobníkom



Kotol ecoTEC plus VUI IoniDetect s 20 l zásobníkom

Špeciálne funkcie

- kotol obsahuje vrstvený vysokovýkonný zásobník teplej vody s objemom 20 l
- vysoký komfort teplej vody v malom priestore
- univerzálny regulátor **sensoCOMFORT 720** v cene kotla
- Normovaný stupeň využitia plynu 109,5 %
- Modulácia 1:10
- Elektronicky riadené spaľovanie (IoniDetect technológia)
- Elektronicky riadené čerpadlo
- Diagnostický systém s dotykovým displejom
- Hydraulické príslušenstvo kompatibilné s predchádzajúcou generáciou kotlov
- rozmery kotla (v x š x h) 720 x 440 x 528

Pozri akciový cenník!

Obj. č.	Označenie	Trieda ErP		Rozsah tepelného výkonu [kW]*	Cena v €	
					bez DPH	s DPH
0010044679	VUI 26CS/1-5 ecoTEC plus s regulátorom sensoCOMFORT 720	A	A	2,8 - 21,6 (25 kW pre TV)	3 292,68	4 050,00

* pri teplotnom spáde 50/30 °C

Zostava kotla VUW 26CS/1-5 ecoTEC plus IoniDETECT so závesným vrstvene dobíjaným zásobníkom actoSTOR pre vysoký komfort teplej vody



ecoTEC plus VUW IoniDetect s vrstveným zásobníkom VIH QL 75 B

Každá zostava obsahuje:

- kondenzačný kotol VUW ecoTEC plus IoniDetect
- vrstvený vysokovýkonný zásobník teplej vody
- univerzálny regulátor **sensoCOMFORT 720**
- dištančný rám pod kotol
- rozmery závesnej zostavy (v x š x h) 720 x 880 x 440

Pozri akciový cenník!

Obj. č.	Typ kotla	Trieda ErP	Výkon v kW	Typ zásobníka	Trieda ErP	Cena v €	
0010044848	ecoTEC plus VUW IoniDetect	A	2,8 - 21,6 (25 kW pre TV)	actoSTOR VIH QL 75 B	B	3 170,73	3 900,00*









* povinné prepojuvacie príslušenstvo pre nabíjací vrstvený zásobník nie je zahrnuté v cene

Povinné prepojuvacie príslušenstvo kotol - zásobník VIH QL 75 B





Vyobrazenie	Objednávacie číslo	Označenie	Cena v €	
			bez DPH	s DPH
	0020242707	Dobijacie príslušenstvo s elektronickým čerpadlom pre vrstvený zásobník actoSTOR VIH QL 75, zavesený vľavo od kotla	378,05	465,00
	0020242708	Dobijacie príslušenstvo s elektronickým čerpadlom pre vrstvený zásobník actoSTOR VIH QL 75, zavesený vpravo od kotla	378,05	465,00

Závesné kondenzačné kotly

Prepojovacie a poistné príslušenstvo kotol - zásobník (nie je súčasťou zostáv)

Vyobrazenie	Objednávacie číslo	Označenie	Cena v €	
			bez DPH	s DPH
Prepojovacie príslušenstvo pre kotly a zásobníky				
	0020152956	Hydraulické prepojenie medzi kotlom a závesným zásobníkom VIH Q 75 zaveseným vedľa kotla vpravo, alebo vľavo, so snímačom teploty TV	101,63	125,00
	0020174068	Poistná skupina pre závesné zásobníky, do 6 bar bez regulátora tlaku, chróm	142,28	175,00
	0020151261	Hydraulické prepojenie medzi kotlom a zásobníkom VIH R 120 s poistnou skupinou, snímačom teploty a sifónom	211,38	260,00
	0020151262	Hydraulické prepojenie medzi kotlom a zásobníkom VIH R 150 s poistnou skupinou, snímačom teploty a sifónom	211,38	260,00
	0020060434	Poistná skupina pre stacionárne zásobníky do 200 l, 10 bar, pripojenie R 3/4	89,43	110,00
	0010025343	Izolačné estetické kryty pre závesné zostavy	324,39	399,00
	0010025347	Izolačný estetický kryt pre montáž závesného zásobníka pod kotol. Rozmery krytu (v x š x h) 350 x 440 x 440	211,38	260,00
	0020174083	Izolačný estetický kryt pre stacionárne zásobníky VIH R 120 - 200 B pre zvýšenie energetickej triedy do A	46,34	57,00
	0020174081	Flísová doplnková izolácia pre zásobníky VIH R 120 - 200 / A na zvýšenie energetickej triedy do A+	66,67	82,00
	0010024924	Prídavná protihluková izolácia	16,26	20,00

Príslušenstvo pre spoločné komíny

Vyobrazenie	Objednávacie číslo	Označenie	Cena v €	
			bez DPH	s DPH
Prepojovacie príslušenstvo pre kotly a zásobníky				
	0010047212	Pre kotly do 25 kW: Prestavbová sada so snímačom prietoku a spätnou klapkou	182,93	225,00
	0010047213 (8000037070)	Pre kotol 35 kW: Prestavbová sada so snímačom prietoku a spätnou klapkou	195,12	240,00
	0020021006	Pripojovacia sada pre samostatný prívod vzduchu 80/125 mm	113,82	140,00
	0020277302	Pripojenie do spoločných komínov 60/100 mm	142,28	175,00
	0010044784	Zátka na dymovod DN 80	70,73	87,00
	0010044785	Zátka na dymovod DN 60	63,41	78,00

Závesné kondenzačné kotly

Kondenzačné kotly **ecoTEC plus** s výkonom 48 a 65 kW



ecoTEC plus (48 a 65 kW)

Základná charakteristika

- kondenzačný nerezový výmenník
- automatický diagnostický systém
- prehľadný displej
- vysokoúčinné elektronicky riadené čerpadlo
- hodnota NO_x v spalinách je < 60 mg/m³
- normovaný stupeň využitia 109 %
- obsahuje základné pripojenie do systému
- Aqua Condens System
- modulačný rozsah výkonu 20 až 100 %
- bez expanznej nádoby a trojcestného ventilu
- systém dymovodu 80/125
- rozmery kotla (v x š x h) 720 x 440 x 405/473

Dymovody 80/125 pre kondenzačné kotly ecoTEC plus 486 a 656, pozri stranu 60.

Dymovody pre kaskády kotlov ecoTEC plus 486 a 656, pozri stranu 62.

Regulačná technika, pozri stranu 57.

Obj. č.	Označenie	Trieda ErP 	Rozsah tepelného výkonu [kW]*	Cena v €	
				bez DPH	s DPH
0010021530	VU 486/5-5 ecoTEC plus	A	8,7 - 48,0	3 284,55	4 040,00
0010021531	VU 656/5-5 ecoTEC plus	A	12,2 - 63,5	4 463,41	5 490,00

*pri teplotnom spáde 50/30 °C

Cenovo zvýhodnené kaskády kotlov pre objektové kotelne

Obj. č.	Označenie	Trieda ErP 	Cena v €	
			bez DPH	s DPH
8000056081	2x VU 35CS/1-5 ecoTEC plus + sensoCOMFORT 720 + modul VR 71 + modul VR 32 + 2x redukcia 80/125 + 2x prestavbová sada 0010047213 pre spoločné komíny	A	5 121,95	6 300,00
0010013516	2x VU 486/5-5 ecoTEC plus + multiMATIC 700 + modul VR 71 + 2x modul VR 32	A	6 341,46	7 800,00
0010013517	3x VU 486/5-5 ecoTEC plus + multiMATIC 700 + modul VR 71 + 3x modul VR 32	A	9 349,59	11 500,00
0010040017	2x VU 656/5-5 ecoTEC plus + multiMATIC 700 + modul VR 71 + 2x modul VR 32	A	8 780,49	10 800,00
0010013518	3x VU 656/5-5 ecoTEC plus + multiMATIC 700 + modul VR 71 + 3x modul VR 32	A	13 008,13	16 000,00

Dymovody pre kaskády kotlov 486 a 656 ecoTEC plus pozri stranu 62.

Pripojovacie príslušenstvo pre kotly ecoTEC plus 48 a 65 kW

Vyobrazenie	Objednávacie číslo	Označenie	Cena v €	
			bez DPH	s DPH
	0020256403	Uzatváracie ventily pre závesné kotly ecoTEC plus 48 až 120 kW	109,76	135,00
	0020249126	Izolácia uzatváracích ventilov	21,95	27,00
	0020256405	Súprava na výmenu starej verzie kotla za novú	186,99	230,00

Závesné kondenzačné kotly

Kondenzačné kotly **ecoTEC plus** vyšších výkonov 80 až 120 kW



ecoTEC plus (80 až 120 kW)

Základná charakteristika

- veľkoobjemový kondenzačný nerezový výmenník
- automatický diagnostický systém
- prehľadný multifunkčný displej
- hodnota NO_x v spalinách je < 60 mg/m³
- normovaný stupeň využitia 110 %
- tlak vykurovacieho systému do 6 bar
- široký modulačný rozsah výkonu 20 až 100 %
- variabilné kaskádové riešenia až do 720 kW
- systém dymovodu 110/160
- rozmery kotla (v x š x h) 960 x 480 x 603

Dymovody 110/160 pre kondenzačné kotly ecoTEC plus 806, 1006 a 1206, pozri stranu 63.

Dymovody pre kaskády kotlov ecoTEC plus 806, 1006 a 1206, pozri stranu 65.

Regulačná technika, pozri stranu 57.

Obj. č.	Označenie	Trieda ErP 	Rozsah tepelného výkonu [kW]*	Cena v €	
				bez DPH	s DPH
0010010763	VU 806/5-5 ecoTEC plus**	A	16,5 - 82,3	5 284,55	6 500,00
0010010776	VU 1006/5-5 ecoTEC plus**	A	20,7 - 102,8	6 422,76	7 900,00
0010010788	VU 1206/5-5 ecoTEC plus**	A	24,7 - 123,4	7 154,47	8 800,00

* pri teplotnom spáde 50/30 °C

** potrebné povinné príslušenstvo

Základné povinné príslušenstvo pre kotly ecoTEC plus vyšších výkonov 80 až 120 kW

Obj. č.	Označenie	Cena v €	
		bez DPH	s DPH
0020217872	Vysokoučinné čerpadlo s pripojením pre kotly 80 kW, 100 kW a 120 kW	772,36	950,00
0020106057	Bezpečnostný poistný ventil do 4 bar	47,97	59,00
0020106058	Bezpečnostný poistný ventil do 6 bar	48,78	60,00
0020138349	Izolácia čerpadla s pripojením	75,61	93,00

Pre zostavenie kompletnej ponuky s použitím originálnych konštrukcií a rozvodov, ako na obrázku nižšie, kontaktujte obchodných zástupcov na zadnej strane obálky.



Pre zostavenie kaskády kotlov použitím originálnych konštrukčných sád kontaktujte obchodných zástupcov Vaillant, pozri zadná strana obálky.

Kondenzačné kotly **ecoTEC exclusive IoniDetect**



Základná charakteristika

- kondenzačný nerezový výmenník
- automatický diagnostický systém
- normovaný stupeň využitia plynu 109,5 %
- Modulácia 1 : 10
- elektronicky riadené spaľovanie (IoniDetect technológia)
- elektronicky riadené čerpadlo
- diagnostický systém s dotykovým displejom
- hydraulické príslušenstvo kompatibilné s predchádzajúcou generáciou kotlov
- systém dymovodu 60/100 (80/125) mm
- **modul VR 940f pre diaľkovú správu súčasťou kotla**
- rozmery kotla (v x š x h) 720 x 440 x 348

Dymovody 60/100 pre kondenzačné kotly ecoTEC exclusive, pozri stranu 59.
Regulačná technika, pozri stranu 57.

ecoTEC exclusive IoniDetect

€ Pozri akciový cenník!

Obj. č.	Označenie	Trieda ErP 	Rozsah tepelného výkonu [kW]*	Cena v €	
				bez DPH	s DPH
0010039091	VU 25CS/1-7 ecoTEC exclusive	A	2,8 - 27,0	2 642,28	3 250,00

* pri teplotnom spáde 50/30 °C

Závesné kondenzačné kotly

Kondenzačné kotly **ecoTEC exclusive IoniDetect**

Zostavy kotlov ecoTEC exclusive IoniDetect a zásobníkov na prípravu teplej vody



5 rokov
Predĺžená záruka

ecoTEC exclusive IoniDetect so
stacionárnym zásobníkom uniSTOR
exclusive VIH R 120 (150) A+



5 rokov
Predĺžená záruka

ecoTEC exclusive IoniDetect so závesným
zásobníkom VIH Q 75 vedľa kotla
(vpravo alebo vľavo)



5 rokov
Predĺžená záruka

ecoTEC exclusive IoniDetect so závesným
zásobníkom VIH Q 75 B pod kotlom

Zostavy obsahujú:

- kondenzačný kotol ecoTEC exclusive IoniDetect
- stacionárny zásobník teplej vody uniSTOR exclusive triedy A+
- závesný zásobník, estetické izolačné kryty a dištančný rám
- originálne poniklované prepojenie medzi kotlom a zásobníkom (okrem zostáv s VIH Q 75 B pod kotlom)
- originálnu chrómovanú poistnú skupinu pre zásobník
- multifunkčný regulátor sensoCOMFORT 720
- modul VR 940f pre diaľkovú správu
- rozmery závesnej zostavy bez krytov prepojenia (v x š x h) 720 x 880 x 440
- rozmery zásobníka VIH R 120 A+ (v x d) 955 x 590
- rozmery zásobníka VIH R 150 A+(v x d) 1090 x 590

 **Pozri akciový cenník!**

Obj. č.	Typ kotla	Trieda ErP zostavy 	Typ zásobníka	Trieda ErP zásobníka 	Cena v €	
					bez DPH	s DPH
0010039691	VU 25CS/1-7 ecoTEC exclusive	A+	VIH Q 75 B vedľa kotla	B	4 227,64	5 200,00
0010039693	VU 25CS/1-7 ecoTEC exclusive	A+	VIH Q 75 B pod kotlom	B	4 065,04	5 000,00
0010039695	VU 25CS/1-7 ecoTEC exclusive	A+	VIH R 120 A+	A+	3 821,14	4 700,00
0010039697	VU 25CS/1-7 ecoTEC exclusive	A+	VIH R 150 A+	A+	3 943,09	4 850,00

Kondenzačné kotly **ecoVIT pro**





ecoVIT pro

Základná charakteristika ecoVIT pro

- špeciálna konštrukcia výmenníka odolná voči zaneseniu nečistotami
- normovaný stupeň využitia 108 %
- vhodný na výmenu za starý stacionárny kotol
- pripojenie na vykurovací systém 1", nízky hydraulický odpor, malý pôdorys
- systémové rozhranie eBus pre lepšiu komunikáciu medzi kotlom a regulátorom
- možnosť napojenia aj na propán
- pripojenia odvodu spalín 80/125
- rozmery kotla (v x š x h) 1275 x 570 x 700

Dymovody 80/125 pre kondenzačný kotol ecoVIT pro, pozri stranu 60.

Regulačná technika, pozri stranu 57.

Obj. č.	Označenie	Trieda ErP		Rozsah tepelného výkonu [kW]*	Cena v €	
					bez DPH	s DPH
0010019516	VKK 256/5 ecoVIT pro	A	A	8,3 - 26,5	2 235,77	2 750,00**
0010019517	VKK 356/5 ecoVIT pro	A	A	11,3 - 37,5	2 723,58	3 350,00**
0010019518	VKK 486/5 ecoVIT pro	A	A	15,5 - 51,5	2 829,27	3 480,00**

* pri teplotnom spáde 50/30 °C

** potrebné povinné príslušenstvo

Povinné príslušenstvo ku kotlu ecoVIT pro

Vyobrazenie	Obj. č.	Označenie	Cena v €	
			bez DPH	s DPH
	301369	Pripojovací adaptér na dymovod 80/125 mm	33,33	41,00

Súprava pre nabíjanie zásobníka

Vyobrazenie	Obj. č.	Označenie	Cena v €	
			bez DPH	s DPH
	0020152965	Súprava pre nabíjanie s čerpadlom pre kotly ecoVIT	382,11	470,00

Stacionárne kondenzačné kotly

Kondenzačné kotly **ecoCOMPACT** a **auroCOMPACT**



Základná charakteristika **ecoCOMPACT**

- kondenzačný nerezový výmenník
- automatický diagnostický systém
- modulačný rozsah výkonu od 17 % do 100 %
- normovaný stupeň využitia 109 %
- vstavaný 90 l zásobník s vrstveným ukladaním TV (typ VSC)
- vstavaný nepriamo ohrievaný 150 l zásobník (typ VCC)
- všetky ochranné prvky montovateľné do korpusu kotla
- Aqua Condens System kondenzačný režim aj pri príprave teplej vody
- vysokoúčinné elektronicky riadené čerpadlo
- systémové rozhranie eBus pre lepšiu komunikáciu medzi kotlom a regulátorom
- nadčasový dizajn
- rozmery kotla s 90 l zásobníkom (v x š x h) 1 320 x 599 x 693
- rozmery kotla so 150 l zásobníkom (v x š x h) 1 640 x 599 x 693

Dymovody 60/100 pre kondenzačné kotly ecoCOMPACT, pozri stranu 59.

Regulačná technika, pozri stranu 57.

Pozri akciový cenník!

ecoCOMPACT

Obj. č.	Označenie	Trieda ErP		Rozsah tepelného výkonu [kW]*	Cena v €	
					bez DPH	s DPH
0010014683	VSC 206/4-5 90 ecoCOMPACT	A	A	3,8 - 20	3 617,89	4 450,00**
0010014685	VCC 206/4-5 150 ecoCOMPACT	A	A	3,8 - 20	3 821,14	4 700,00**
0010013463	VSC 206/4-5 90 ecoCOMPACT (zostava: kotol + regulátor multiMATIC 700 + pripojenie 0020170492)	A	A	3,8 - 20	3 821,14	4 700,00
0010013464	VCC 206/4-5 150 ecoCOMPACT (zostava: kotol + regulátor multiMATIC 700 + pripojenie 0020170492)	A	A	3,8 - 20	4 024,39	4 950,00

* pri teplotnom spáde 50/30 °C

** K samostatným kotlom ecoCOMPACT je potrebné pripojovacie príslušenstvo 0020170492, pozri stranu 54.



Základná charakteristika **auroCOMPACT**

- kondenzačný nerezový výmenník
- automatický diagnostický systém
- modulačný rozsah výkonu od 17 % do 100 %
- normovaný stupeň využitia 109 %
- vstavaný solárny zásobník s vrstveným ukladaním teplej vody (190 l)
- beztlakový drainback systém kolektorov
- všetky ochranné prvky montovateľné do korpusu kotla
- Aqua Condens System kondenzačný režim aj pri príprave teplej vody
- vysokoúčinné elektronicky riadené čerpadlo
- systémové rozhranie eBus pre lepšiu komunikáciu medzi kotlom a regulátorom
- nadčasový dizajn
- rozmery kotla (v x š x h) 1880 x 599 x 693

Dymovody 60/100 pre kondenzačné kotly ecoCOMPACT, pozri stranu 59.

Regulačná technika, pozri stranu 57.

Pozri akciový cenník!

auroCOMPACT (solárny 190 l zásobník)









Obj. č.	Označenie	Trieda ErP		Rozsah tepelného výkonu [kW]*	Cena v €	
					bez DPH	s DPH
0010014654	VSC D 206/4-5 190 auroCOMPACT	A	A	3,8 - 20	4 878,05	6 000,00**
0010013465	Solárna zostava s kondenzačným kotlom VSC D 206 / 4- 5 190 auroCOMPACT (3,8 - 20 kW) Kondenzačný kotol auroCOMPACT VSC D 206 / 4- 5 190 Univerzálny regulátor multiMATIC 700 Kompletné pripojovacie príslušenstvo pre okruh kúrenia 0020170492	A	A		5 203,25	6 400,00

* pri teplotnom spáde 50/30 °C

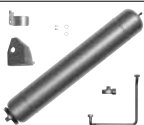
** K samostatným kotlom auroCOMPACT je potrebné pripojovacie príslušenstvo 0020170492, pozri stranu 54.

Stacionárne kondenzačné kotly

Príslušenstvo pre kotly VSC a VCC eco/auroCOMPACT

Vyobrazenie	Obj. č.	Označenie	Cena v €	
			bez DPH	s DPH
	0020170492	Kompletné pripojovacie príslušenstvo do okruhov kúrenia aj teplej vody. Obsahuje uzatváracie, dopúšťacie a poistné ventily (3 bar, 10 bar), pripojenie na plyn s ventilom, odtokové hadice	280,49	345,00
	0020170498	Expanzná nádoba 4 l pre okruh teplej vody ku kotlu ecoCOMPACT s 90 l zásobníkom. Zamontovateľná do korpusu kotla.	138,21	170,00
	0020170499	Expanzná nádoba 5 l pre okruh teplej vody ku kotlu ecoCOMPACT so 150 l zásobníkom. Zamontovateľná do korpusu kotla.	154,47	190,00
	0020170500	Expanzná nádoba 8 l pre okruh teplej vody ku kotlu auroCOMPACT so 190 l zásobníkom. Zamontovateľná do korpusu kotla.	174,80	215,00
	0020170503	Cirkulačné čerpadlo pre kotly eco/auroCOMPACT s pripojovacím hydraulickým príslušenstvom. Zamontovateľné do korpusu kotla.	272,36	335,00
	0020170506	Prídavné solárne čerpadlo pre auroCOMPACT s pripojením pre zvýšenie výtlačnej výšky na 12 m	260,16	320,00
	0020170507	Rýchlomontážna sada L10. Vysokoučinné čerpadlo s anuloidom a hydraulickým príslušenstvom pre jeden okruh kúrenia. Zamontovateľné do korpusu kotla.	634,15	780,00
	0020269275	Redukčná spojka pre pripojenie k modulu uniTOWER	57,72	71,00
	0020170508	Rýchlomontážna sada L11. Vysokoučinné čerpadlo s trojcestným ventilom, servopohonom a hydraulickým príslušenstvom. Spolu s L10 pre jeden priamy a jeden zmiešavací okruh kúrenia. Zamontovateľné do korpusu kotla.	414,63	510,00
	0020170509	Rýchlomontážna sada L20. Vysokoučinné čerpadlo s hydraulickým príslušenstvom. Spolu s L10 pre dva priame okruhy kúrenia. Zamontovateľné do korpusu kotla.	292,68	360,00

Stacionárne kondenzačné kotly

Kondenzačné kotly **ecoCRAFT exclusive**



ecoCRAFT exclusive

Základná charakteristika

- plynový kondenzačný kotol s plynulou moduláciou výkonu
- modulačný rozsah menovitého výkonu 17 - 100 %
- výkonový rad od 80 až do 280 kW
- vysoký normovaný stupeň využitia 110 %
- hodnota NO_x v spalinách je < 60 mg/kWh
- Systém Pro E
- kompaktné rozmery a nízka hmotnosť vzhľadom na výkon
- minimalizované riziko zanesenia výmenníka nečistotami
- moderný dizajn a prehľadný multifunkčný ovládací panel s podsvieteným grafickým displejom
- rozmery kotla (v x š x h) 1285 x 695 x 1240/1550 podľa výkonu do 160 kW/nad 160 kW



Zaústenie kotlov ecoCRAFT exclusive do výkonu 160 kW do odvodu spalín Ø 130, pozri stranu 62.

Odvod spalín pre výkony od 200 kW, pozri stranu 30, regulačná technika strana 57.

Obj. č.	Označenie	Trieda ErP 	Rozsah tepelného výkonu [kW]*	Cena v €	
				bez DPH	s DPH
0010016460	VKK 806/3-E ecoCRAFT exclusive	A	14,0 - 80,0	10 975,61	13 500,00
0010016461	VKK 1206/3-E ecoCRAFT exclusive	A	22,0 - 115,9	11 707,32	14 400,00
0010016462	VKK 1606/3-E ecoCRAFT exclusive	A	27,0 - 160,0	12 601,63	15 500,00
0010016463	VKK 2006/3-E ecoCRAFT exclusive	A	44,0 - 200,0	13 658,54	16 800,00
0010016464	VKK 2406/3-E ecoCRAFT exclusive	A	48,0 - 240,0	14 471,54	17 800,00
0010016465	VKK 2806/3-E ecoCRAFT exclusive	A	52,0 - 280,0	15 040,65	18 500,00

* Pri teplotnom spáde 40/30°C

Povinné príslušenstvo pre kotly ecoCRAFT exclusive

Vyobrazenie	Obj. č.	Označenie	Cena v €	
			bez DPH	s DPH
	0020180026	Vysokoučinné elektronické čerpadlo, triedy A kotlového okruhu, s plynulou reguláciou otáčok podľa modulácie kotla. Pre výkon kotla 80 kW.	886,18	1 090,00
	0020180027	Vysokoučinné elektronické čerpadlo, triedy A kotlového okruhu, s plynulou reguláciou otáčok podľa modulácie kotla. Pre výkony kotlov 120 kW a 160 kW.	1 073,17	1 320,00
	0020180028	Vysokoučinné elektronické čerpadlo, triedy A kotlového okruhu, s plynulou reguláciou otáčok podľa modulácie kotla. Pre výkony kotlov 200 kW, 240 kW a 280 kW.	1 365,85	1 680,00

Elektrické kotly **eloBLOCK**



eloBLOCK

Základná charakteristika

- ovládanie kotla regulátorom eBUS
- postupné spínanie výkonu
- vysokoúčinné elektronicky riadené čerpadlo
- možnosť obmedzenia maximálneho výkonu
- nastaviteľná maximálna teplota vykurovacej vody
- automatický diagnostický systém
- expanzná nádoba je súčasťou kotla
- rozmery kotla (v x š x h) 740 x 410 x 315

Sadu FUGAS na pripojenie zásobníka TV pozri stranu 72.

Obj. č.	Označenie	Trieda ErP [III]	Rozsah tepelného výkonu [kW]	Cena v €	
				bez DPH	s DPH
0010023698	eloBLOCK VE 6 /14 EU III	D	1 - 6	951,22	1 170,00
0010023699	eloBLOCK VE 9 /14 EU III	D	1 - 9	975,61	1 200,00
0010023700	eloBLOCK VE 12 /14 EU III	D	2 - 12	1 008,13	1 240,00
0010023701	eloBLOCK VE 14 /14 EU III	D	2,3 - 14	1 065,04	1 310,00
0010023702	eloBLOCK VE 18 /14 EU III	D	2 - 18	1 089,43	1 340,00
0010023703	eloBLOCK VE 21 /14 EU III	D	2,3 - 21	1 130,08	1 390,00
0010023704	eloBLOCK VE 24 /14 EU III	D	2 - 24	1 186,99	1 460,00
0010023705	eloBLOCK VE 28 /14 EU III	D	2,3 - 28	1 203,25	1 480,00

Elektrické konvektory **eloMENT**



eloMENT

Základná charakteristika















- výkony od 0,75 do 2,5 kW
- napájanie 230 V
- programovateľné ovládanie časových okien
- protimrazová ochrana
- montážny rám pre uchytenie na stenu
- elegantný dizajn
- Rozmery (v x h): 450 x 120
- Šírka podľa výkonu:
462 (0,75 a 100 kW)
582 (1,5 kW)
738 (2 kW)
849 (2,5 kW)

Obj. č.	Označenie	Výkon [kW]	Cena v €	
			bez DPH	s DPH
0010023955	eloMENT VER 75/5	0,75	121,95	150,00
0010023956	eloMENT VER 100/5	1,0	130,08	160,00
0010023957	eloMENT VER 150/5	1,5	146,34	180,00
0010023958	eloMENT VER 200/5	2,0	166,67	205,00
0010023959	eloMENT VER 250/5	2,5	191,06	235,00

Regulačná technika

Vyobrazenie	Objednávacie číslo	Označenie	Cena v €	
			bez DPH	s DPH
Ekvitermické regulátory s vonkajším snímačom eBUS				
	0010035748	VRT 51f bezdrôtový ekvitermický regulátor pre internetovú bránu VR 940f	109,76	135,00
	0020171316	multiMATIC 700 univerzálny multifunkčný digitálny regulátor pre jeden vykurovací okruh, chladenie, vetranie a prípravu teplej vody, s možnosťou kaskádového riadenia kotlov a rozšírenia riadiacich funkcií pomocou modulov VR 70, VR 71 a VR 91	182,93	225,00
	0020231558	multiMATIC 700f bezdrôtový univerzálny multifunkčný digitálny regulátor pre jeden priamy vykurovací okruh, chladenie, vetranie a prípravu teplej vody, s možnosťou kaskádového riadenia kotlov a rozšírenia riadiacich funkcií pomocou modulov VR 70, VR 71 a VR 91f	300,81	370,00
	0020260919	sensoCOMFORT 720 univerzálny multifunkčný digitálny regulátor pre jeden priamy vykurovací okruh, chladenie, vetranie a prípravu teplej vody, s možnosťou kaskádového riadenia kotlov a rozšírenia riadiacich funkcií pomocou modulov VR 70, VR 71 a VR 92	276,42	340,00
	0020260935	sensoCOMFORT 720f bezdrôtový univerzálny multifunkčný digitálny regulátor pre jeden priamy vykurovací okruh, chladenie, vetranie a prípravu teplej vody, s možnosťou kaskádového riadenia kotlov a rozšírenia riadiacich funkcií pomocou modulov VR 70, VR 71 a VR 92f	443,09	545,00
Priestorové termostaty eBUS				
	0010041871	VRT 50 izbový termostat, inštalácia na stenu do referenčnej miestnosti, reguluje výkon kotla v závislosti na teplote v miestnosti, podsvietený displej	60,16	74,00
	0020124476	calorMATIC 350 digitálny termostat s týždenným časovým programom pre jeden priamy vykurovací okruh	113,82	140,00
	0020260949	sensoHOME 380 digitálny termostat s týždenným časovým programom pre jeden priamy vykurovací okruh. Možnosť pripojiť vonkajší snímač, prípadne modul VR 92 pre riadenie okruhu	215,45	265,00
	0020260959	sensoHOME 380f bezdrôtový digitálny termostat s týždenným časovým programom pre jeden priamy vykurovací okruh. Možnosť pripojiť vonkajší snímač, prípadne modul VR 92f pre riadenie okruhu	321,14	395,00
Solárne regulátory				
	0020203655	auroMATIC 570 solárny diferenciálny regulátor určený pre solárne systémy na ohrev teplej vody a podporu vykurovania, umožňuje riadiť dve kolektorové polia, dva zásobníky a ohrev bazéna, zobrazenie solárneho zisku, farebný grafický displej	398,37	490,00
Diaľková správa				
	0010038366	VR 940f Internetová brána na ovládanie vykurovacieho systému pomocou aplikácie myVAILLANT v kombinácii s regulátormi VRT 51f, VRT 50, VRC 700(f), VRC 720(f), VRT 380(f)	130,08	160,00





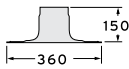
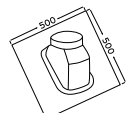

Regulačná technika

Vyobrazenie	Objednávacie číslo	Označenie	Cena v €	
			bez DPH	s DPH
	0020247924	VR 52 Zosilňovač rádiového signálu pre sensoROOM VRT 51f	73,17	90,00
	0010040289	VRA 42 Modul pre priame napájanie internetovej brány z riadiacej dosky pre staršie kotly	71,54	88,00
	0010035754	Predĺžený kábel 2,7 m Pripojovací kábel internetovej brány a kotla IoniDetect predĺžený 2,7 m	37,80	46,50
	0010048535	H držiak Sendvičový držiak pre uchytenie internetovej brány a rádiového prijímača regulátorov VRC 720f alebo VRT380f pod kotol IoniDETECT	4,63	5,70
Prídavné moduly				
	0020139895	VR 32 kaskádový modul (eBUS) pre riadenie kaskády „n“ kotlov je potrebných „n“ modulov VR 32	85,37	105,00
	0020235465	VR 32 B kaskádový modul (eBUS) s možnosťou upevnenia na stenu pre tepelné čerpadlá	113,82	140,00
	0020017897	VR 34 prídavný modul (eBUS) k nadradeným regulačným systémom s ovládacím rozhraním 0 - 10 V	71,54	88,00
	0020017744	VR 40 prídavný elektrický modul (eBus) dodatočných funkcií 2 zo 7. Multifunkčný modul rozširujúci funkcie kotla o dve ďalšie (napr. ovládanie cirkulačného, systémového, príp. nabíjacieho čerpadla, spalínovej klapky, externého plynového ventilu a pod.)	80,49	99,00
	0010025486	Plastový držiak na modul VR 40 pre zabudovanie do nových kotlov IoniDETECT	43,90	54,00
	0010027589	Plastový držiak na modul VR 40 pre zabudovanie do elektrických kotlov eloBLOCK	13,01	16,00
	0020184847	VR 71 základný rozširujúci modul na 3 vykurovacie okruhy	288,62	355,00
	0020184844	VR 70 rozšírenie o ďalšie 2 vykurovacie okruhy v kombinácii s VR 71	231,71	285,00
	0020171334	VR 91 dial'kové ovládanie pre multiMATIC 700 , s izbovým termostatom a vlhkomerom, podsvietené	117,89	145,00
	0020231566	VR 91f bezdrôtové dial'kové ovládanie pre multiMATIC 700f , s izbovým termostatom a vlhkomerom, podsvietené	142,28	175,00
	0020260926	VR 92 dial'kové ovládanie pre sensoCOMFORT 720 , s izbovým termostatom a vlhkomerom, podsvietené	223,58	275,00
	0020260941	VR 92f bezdrôtové dial'kové ovládanie pre sensoCOMFORT 720f , s izbovým termostatom a vlhkomerom, podsvietené	243,90	300,00
Snímače teploty				
	306787	VR 10 snímač teploty (príložný alebo ponorný)	22,76	28,00
	306788	VR 11 snímač teploty pre solárne panely (vysoké teploty)	22,76	28,00
	306257	snímač teploty TV pre zásobníky (s plastovou koncovkou pre zapojenie do kotla)	30,08	37,00
	009642	príložný termostat bezpečnostný s popruhom na uchytenie, nastaviteľný od 10 do 90 °C	29,27	36,00
	0020266791	vonkajší snímač kekvitermickým reguláciám	27,64	34,00
	009535	vonkajší snímač s DCF kekvitermickým reguláciám	37,40	46,00



Dymovody pre kondenzačné kotly
Strešné prechodky pre rozmery dymovodov 60/100 mm a 80/125 mm

Vyobrazenie	Objednávacie číslo	Označenie	Cena v €	
			bez DPH	s DPH
	009056	Prechodka cez plochú strechu	18,70	23,00
	8000037498	Prechodka cez šikmú strechu čierna	50,41	62,00
bez vyobrazenia	8000039665	Prechodka cez šikmú strechu červená	35,77	44,00





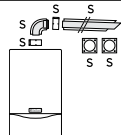
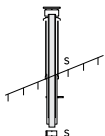

Spätné klapky a redukcie

Vyobrazenie	Objednávacie číslo	Označenie	Cena v €	
			bez DPH	s DPH
	303960	Spätná klapka mechanická Ø 80 mm	182,93	225,00
	0020207200	Spätná klapka mechanická Ø 110 mm	158,54	195,00
	0020258990	Spätná klapka mechanická s redukciou Ø 80/110 mm	150,41	185,00
	0020234898	Redukcia Ø 80/110 mm	24,39	30,00
	0020147469	Koaxiálna redukcia na kotol Ø 80/125 mm	26,67	32,80
	0020147470	Prevodník z koaxiálneho dymovodu na oddelený Ø 80/80 mm	24,80	30,50

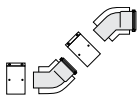
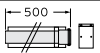
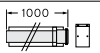
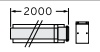

Ø 60/100 mm

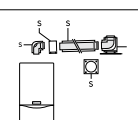
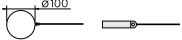
Vyobrazenie	Objednávacie číslo	Označenie	Cena v €	
			bez DPH	s DPH
	0020219517	Zostava - vodorovný dymovod 0,75 m + koleno 87°	52,85	65,00
	0020219516	Zostava - vodorovný dymovod 0,75 m + revízne koleno 87°	73,17	90,00
	0020220656	Zvislý strešný dymovod čierny	70,73	87,00
	0020220657	Zvislý strešný dymovod červený	69,11	85,00
	303910	Koleno 87°	23,17	28,50

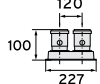



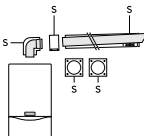
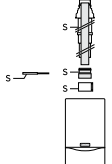
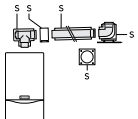



Dymovody pre kondenzačné kotly

	303916	Koleno 87 ° s revíznym otvorom	35,77	44,00
	303924	Kryt revízneho kolena pre nasávanie z priestoru	34,96	43,00
	303918	Priamy diel 0,25 m s revíznym otvorom	31,71	39,00
	303911	Koleno 45° (2 kusy)	41,46	51,00
	303902	Predĺženie dymovodu 0,5 m	19,35	23,80
	303903	Predĺženie dymovodu 1,0 m	29,27	36,00
	303905	Predĺženie dymovodu 2,0 m	52,03	64,00
	303915	Oddel'ovací prvok, Ø 60/100 mm, pre možnosť rozpojenia priameho dymovodu bez demontáže kotla	23,98	29,50
	303920	Napojenie na šachtu, Ø 60/100 mm, PP - podporné koleno v šachte je redukované Ø 60/80	81,30	100,00
	303921	Upevňovacie obruče 5 ks	39,43	48,50
	0020147469	Koaxiálna redukcia na kotol Ø 80/125 mm	26,67	32,80
	0020147470	Prevodník z koaxiálneho dymovodu na oddelený Ø 80/80 mm	24,80	30,50





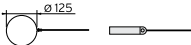





Ø 80/125 mm

Vyobrazenie	Objednávacie číslo	Označenie	Cena v €	
			bez DPH	s DPH
	0020232147	Pripojenie do spoločných komínov	121,95	150,00
	303209	Vodorovný kondenzačný dymovod	126,02	155,00
	303200	Zvislý strešný dymovod, čierny	97,56	120,00
	303250	Napojenie na šachtu Ø 80/125 mm	130,08	160,00
	303202	Predĺženie dymovodu 0,5 m	33,33	41,00

Dymovody pre kondenzačné kotly

	303203	Predĺženie dymovodu 1,0 m	49,59	61,00
	303205	Predĺženie dymovodu 2,0 m	89,43	110,00
	303210	Koleno 87°	34,96	43,00
	303211	Koleno 45° (2 kusy)	52,03	64,00
	303218	Revízny otvor, priame predĺženie 0,25 m	58,54	72,00
	303217	Koleno 87 ° s revíznym otvorom	69,11	85,00
	303616	Upevňovacie obruče 5 ks	39,84	49,00
	303215	Oddel'ovací prvok, Ø 80/125 mm, pre možnosť rozpojenia priameho dymovodu bez demontáže kotla	34,15	42,00

Ø 80 mm - plast

Vyobrazenie	Objednávacie číslo	Označenie	Cena v €	
			bez DPH	s DPH
	303252	Predĺženie dymovodu 0,5 m	8,29	10,20
	303253	Predĺženie dymovodu 1,0 m	13,25	16,30
	303255	Predĺženie dymovodu 2,0 m	23,58	29,00
	0020147470	Prevodník z koaxiálneho dymovodu na oddelený Ø 80/80 mm	24,80	30,50
	303256	Predĺženie dymovodu 0,25 m s revíznym otvorom	16,91	20,80
	303259	Koleno 45° (2 kusy)	13,98	17,20
	303265	Koleno 87° - oporné s nosnou konzolou, do šachty, Ø 80	36,99	45,50
	303263	Koleno 87°	12,60	15,50
	303963	Štvorcový kryt šachty, 400 x 400 mm s oddel'ovačom vzduchu od spalín	35,77	44,00
	303261	Kruhový kryt šachty Ø 390 mm s oddel'ovačom vzduchu od spalín	69,11	85,00
	009494	Držiak rozstupu (7 ks)	23,58	29,00

Dymovody pre kondenzačné kotly

Ø 130 mm - plast



Vyobrazenie	Objednávacie číslo	Označenie	Cena v €	
			bez DPH	s DPH
	0020042761	S1 základná pripojovacia sada pre 2 kotly z 80 mm do 130 mm	593,50	730,00
	0020042762	S2 základná pripoj. sada pre zabudovanie do šachty	239,84	295,00
	0020060589	Pripojenie kotla ecoCRAFT k sade S1 (S2). Redukcia z Ø 150 na Ø130 mm plast. Len do výkonu kotla 160 kW.	158,54	195,00
	0020042772	S3 rozširujúca sada pre 3. prípadne 4. kotol z 80 mm do 130 mm (pri kaskáde troch a štyroch kotlov odporúčame použiť spätné klapky 303960 (str. 24) podľa obrázku)	154,47	190,00

Vyobrazenie	Objednávacie číslo	Označenie	Cena v €	
			bez DPH	s DPH
	0020042769	Predĺženie dymovodu Ø 130 mm x 1,0 m	93,50	115,00
	0020042770	Predĺženie dymovodu Ø 130 mm x 2,0 m	146,34	180,00

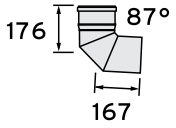
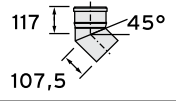
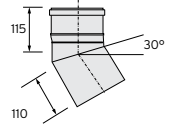
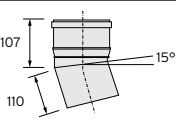
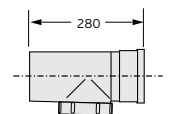
Dymovody pre kondenzačné kotly

Vyobrazenie	Objednávacie číslo	Označenie	Cena v €	
			bez DPH	s DPH
	0020042765	Koleno 87°, Ø 130 mm	45,53	56,00
	0020042766	Koleno 45°, Ø 130 mm (2 ks)	105,69	130,00
	0020042767	Koleno 30°, Ø 130 mm (2 ks)	101,63	125,00
	0020042768	Koleno 15°, Ø 130 mm (2 ks)	101,63	125,00
bez vyobrazenia	0020042763	Dištančný držiak Ø 130 mm (7ks)	26,83	33,00
	0020042764	Revízny T-kus Ø 130 mm	93,50	115,00

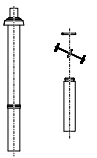
Ø 110/160 mm

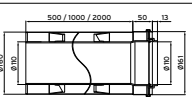
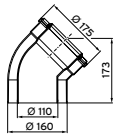
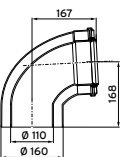
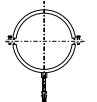
Vyobrazenie	Objednávacie číslo	Označenie	Cena v €	
			bez DPH	s DPH
	0020106371	Zvislý dymovod - strešný nástavec cca 1,5 m nad strechu a 0,5 m do strechy, Ø 110/160 mm, čierny	239,84	295,00
	0020106372	Zvislý dymovod - strešný nástavec cca 1,5 m nad strechu a 0,5 m do strechy, Ø 110/160 mm, červený	239,84	295,00
	0020106374	Pripojenie na šachtu revíznym T kolenom 87°, predĺžením dymovodu 0,5 m Ø 110/160 mm a podporným kolenom Ø 110 mm	260,16	320,00
	0020106376	Predĺženie dymovodu 0,5 m, Ø 110/160 mm	53,66	66,00
	0020106377	Predĺženie dymovodu 1,0 m, Ø 110/160 mm	81,30	100,00
	0020106378	Predĺženie dymovodu 2,0 m, Ø 110/160 mm	162,60	200,00
	0020106379	Koleno 45°, Ø 110/160mm (2 kusy)	134,15	165,00
	0020106380	Koleno 87°, Ø 110 / 160mm	78,86	97,00
	0020106381	Upevňovacie obruče (5 ks), Ø 160 mm	60,98	75,00

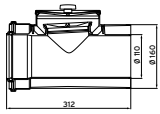
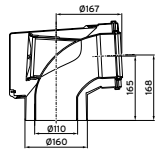

Dymovody pre kondenzačné kotly

Vyobrazenie	Objednávacie číslo	Označenie	Cena v €	
			bez DPH	s DPH
	0020106382	Revízny kus, Ø 110/160 mm	109,76	135,00
	0020106383	Revízne koleno 87°, Ø 110/160 mm	126,02	155,00

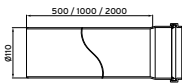
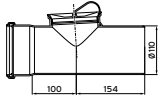
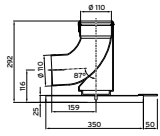
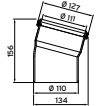
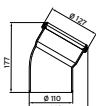
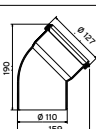
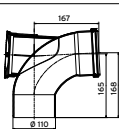
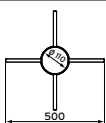
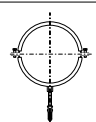
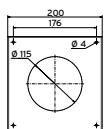
Ø 110 mm - plast

Vyobrazenie	Objednávacie číslo	Označenie	Cena v €	
			bez DPH	s DPH
	0020106384	Predĺženie dymovodu 0,5 m, Ø 110 mm	17,15	21,10
	0020106385	Predĺženie dymovodu 1,0 m, Ø 110 mm	23,98	29,50
	0020106386	Predĺženie dymovodu 2,0 m, Ø 110 mm	36,59	45,00
	0020106387	Revízny kus, Ø 110 mm	26,83	33,00
	0020106388	Podporné koleno 87°, Ø 110 mm	40,24	49,50
	0020106389	Koleno 15°, Ø 110 mm	16,10	19,80
	0020106390	Koleno 30°, Ø 110 mm	16,10	19,80
	0020106391	Koleno 45°, Ø 110 mm	17,15	21,10
	0020106392	Revízne koleno 87°, Ø 110 mm	33,33	41,00
	0020106394	Dištančný držiak (10 ks) Ø 110mm, pre šachtu 40 x 40 cm	44,72	55,00
	0020106395	Upevňovacie obruče (5 ks), Ø 110 mm	52,85	65,00
	0020106396	Ružica Ø 110 mm	23,98	29,50

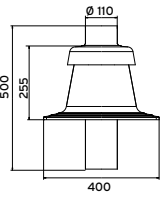
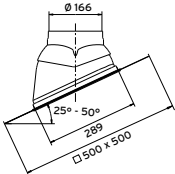
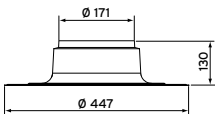
Dymovody pre kondenzačné kotly

Vyobrazenie	Objednávacie číslo	Označenie	Cena v €	
			bez DPH	s DPH
	0020106397	Kryt šachty 40 x 40 cm, Ø 110 mm	66,67	82,00
	8000045758	Strešná prechodka pre 160 mm dymovod pre šikmú strechu 25°-50°, čierna bezolovnatá	69,92	86,00
	0020106411	Strešná prechodka pre 160 mm dymovod pre rovnú strechu	47,15	58,00
	0020143394	Spona Ø 160 mm	34,55	42,50

Ø 160 mm - plast

Vyobrazenie	Objednávacie číslo	Označenie	Cena v €	
			bez DPH	s DPH
bez vyobrazenia	0020106412	Základná sada pre 2 kotly v rade, vrátane odlučovača kondenzátu, Ø 160 mm	447,15	550,00
bez vyobrazenia	0020106413	Rozširujúca sada pre 1 kotol v rade, Ø 160 mm	146,34	180,00
bez vyobrazenia	0020106414	Základná sada pre 2 kotly chrbtom k sebe, vrátane odlučovača kondenzátu, Ø 160 mm	402,44	495,00
bez vyobrazenia	0020106415	Rozširujúca sada pre 2 kotly chrbtom k sebe, Ø 160 mm	268,29	330,00
bez vyobrazenia	0020095533	Sada pre napojenie na šachtu, Ø 160 mm	455,28	560,00
bez vyobrazenia	0020095563	Dištančný držiak (1 ks), Ø 160 mm	11,46	14,10
bez vyobrazenia	0020095565	Dištančný držiak (4 ks), Ø 160 mm	39,43	48,50
bez vyobrazenia	0020106420	Dištančný držiak (10 ks), Ø 160 mm	89,43	110,00
bez vyobrazenia	0020095561	Priamy kus s revíznym otvorom, Ø 160 mm	78,86	97,00
bez vyobrazenia	0020095554	Revízne koleno 87°, Ø 160 mm	146,34	180,00
bez vyobrazenia	0020095552	Koleno 87°, Ø 160 mm	40,24	49,50
bez vyobrazenia	0020095556	Koleno 45°, Ø 160 mm	39,43	48,50
bez vyobrazenia	0020095558	Koleno 30°, Ø 160 mm	41,46	51,00
bez vyobrazenia	0020095560	Koleno 15°, Ø 160 mm	39,84	49,00
bez vyobrazenia	0020095545	Predĺženie dymovodu 0,5 m, Ø 160 mm	36,18	44,50
bez vyobrazenia	0020095546	Predĺženie dymovodu 1,0 m, Ø 160 mm	65,04	80,00
bez vyobrazenia	0020095547	Predĺženie dymovodu 2,0 m, Ø 160 mm	126,02	155,00

Dymovody pre kondenzačné kotly

Ø 200 mm - plast

Vyobrazenie	Objednávacie číslo	Označenie	Cena v €	
			bez DPH	s DPH
bez vyobrazenia	0020106428	Základná sada pre 2 kotly v rade, vrátane odlučovača kondenzátu, Ø 200 mm	691,06	850,00
bez vyobrazenia	0020106429	Rozširujúca sada pre 1 kotol v rade, Ø 200 mm	215,45	265,00
bez vyobrazenia	0020106430	Základná sada pre 2 kotly chrbtom k sebe, vrátane odlučovača kondenzátu, Ø 200 mm	593,50	730,00
bez vyobrazenia	0020106431	Rozširujúca sada pre 2 kotly chrbtom k sebe, Ø 200 mm	345,53	425,00
bez vyobrazenia	0020095534	Sada pre napojenie na šachtu, Ø 200 mm	626,02	770,00
bez vyobrazenia	0020095564	Dištančný držiak (1 ks), Ø 200 mm	28,05	34,50
bez vyobrazenia	0020095566	Dištančný držiak (4 ks), Ø 200 mm	97,56	120,00
bez vyobrazenia	0020106436	Dištančný držiak (10 ks), Ø 200 mm	227,64	280,00
bez vyobrazenia	0020095562	Priamy kus s revíznym otvorom, Ø 200 mm	219,51	270,00
bez vyobrazenia	0020095555	Revízne koleno 87°, Ø 200 mm	280,49	345,00
bez vyobrazenia	0020095553	Koleno 87°, Ø 200 mm	186,99	230,00
bez vyobrazenia	0020095557	Koleno 45°, Ø 200 mm	178,86	220,00
bez vyobrazenia	0020095559	Koleno 30°, Ø 200 mm	162,60	200,00
bez vyobrazenia	0020095549	Predĺženie dymovodu 0,5 m, Ø 200 mm	85,37	105,00
bez vyobrazenia	0020095550	Predĺženie dymovodu 1,0 m, Ø 200 mm	117,89	145,00
bez vyobrazenia	0020095551	Predĺženie dymovodu 2,0 m, Ø 200 mm	195,12	240,00

Zásobníky

Zásobníky na přípravu teplej vody

Zásobníky na přípravu teplej vody uniSTOR a actoSTOR závesné



uniSTOR VIH Q 75 B

Charakteristika zásobníka

- určený pre menšie domácnosti - objem 68 l
- určený pre závesné kotly do 35 kW
- inštalácia vedľa alebo pod kotol
- rovnaké farebné prevedenie a dizajn ako závesné kotly
- kvalitný smaltovaný vnútorný povrch
- vstavaná horčíková anóda
- rozmery zásobník (v x š x h) 720 x 440 x 440





actoSTOR VIH QL 75 B

Charakteristika zásobníka

- vrstvený 72 l zásobník - zodpovedá klasickému zásobníku o objeme až 120 l
- kompaktný rozmer - umiestnenie do malých priestorov s požiadavkou na zvýšený odber teplej vody
- určený pre kombinované kondenzačné závesné kotly ecoTEC VUW
- vhodný aj na dodatočnú montáž ku kotlu s prietokovým ohrevom
- výkon až 17,7 l/min (ΔT 30°)
- inštalácia na stenu vedľa kotla vpravo alebo vľavo
- rozmery zásobníka (v x š x h) 720 x 440 x 440

Závesné zásobníky uniSTOR a actoSTOR

Obj. č.	Označenie	Trieda ErP 	Objem [l]	Cena v €	
				bez DPH	s DPH
0010025313	uniSTOR VIH Q 75 B		68	804,88	990,00
0010025314	actoSTOR VIH QL 75 B		72	674,80	830,00

Zásobníky na prípravu teplej vody uniSTOR stacionárne

**uniSTOR plus VIH R 120 - 200****Charakteristika zásobníka**

- určený pre jedno a viac generačné rodinné domy
- valcovitý tvar - objem 115, 150 a 200 l
- určené pre závesné aj stacionárne kotly
- kvalitný smaltovaný vnútorný povrch
- vstavaná horčíková anóda
- vypúšťací ventil
- výškovo nastaviteľný pre nerovný povrch
- rozmery zásobníka VIH R 120 (v x d) 853 x 590
- rozmery zásobníka VIH R 150 (v x d) 988 x 590
- rozmery zásobníka VIH R 200 (v x d) 1206 x 590

**uniSTOR exclusive VIH R 120 - 200 A****Charakteristika zásobníka**

- polyuretánová izolácia doplnená vákuovým opláštením
- možnosť rozšírenia na triedu A+
- určený pre jedno a viac generačné rodinné domy
- valcovitý tvar - objem 115, 150 a 200 l
- určené pre závesné aj stacionárne kotly
- kvalitný smaltovaný vnútorný povrch
- vstavaná horčíková anóda
- vypúšťací ventil
- výškovo nastaviteľný pre nerovný povrch
- rozmery zásobníka VIH R 120 (v x d) 955 x 590
- rozmery zásobníka VIH R 150 (v x d) 1090 x 590
- rozmery zásobníka VIH R 200 (v x d) 1308 x 590

**uniSTOR VIH R 300 - 2 000****Charakteristika zásobníka**

- určený pre centrálnu zásobu teplej vody
- valcovitý tvar - objem od 300 do 2 000 litrov
- kvalitný smaltovaný vnútorný povrch
- vstavaná horčíková anóda
- vypúšťací ventil
- výškovo nastaviteľný pre nerovný povrch
- čistiaci otvor
- možnosť zabudovania elektrickej špirály 0020230734 a 0020230738 pre zásobníky od 300 l
- oddeliteľná izolácia

Stacionárne zásobníky uniSTOR

Obj. č.	Označenie	Trieda ErP 	Objem [l]	Cena v €	
				bez DPH	s DPH
0010015943	uniSTOR VIH R 120	B	115	845,53	1 040,00
0010015944	uniSTOR VIH R 150	B	150	959,35	1 180,00
0010015945	uniSTOR VIH R 200	B	200	1 048,78	1 290,00
0010015940	uniSTOR exclusive VIH R 120 A	A	115	918,70	1 130,00
0010015941	uniSTOR exclusive VIH R 150 A	A	150	1 056,91	1 300,00
0010015942	uniSTOR exclusive VIH R 200 A	A	200	1 154,47	1 420,00
0010020639	uniSTOR VIH R 300	C	300	1 617,89	1 990,00
0010020640	uniSTOR VIH R 400	C	400	1 991,87	2 450,00
0010020641	uniSTOR VIH R 500	C	500	2 235,77	2 750,00
0010039304	uniSTOR VIH R 750	B	750	3 252,03	4 000,00
0010039305	uniSTOR VIH R 1000	B	1 000	4 065,04	5 000,00
0010039306	uniSTOR VIH R 1500	B	1 500	5 691,06	7 000,00
0010039307	uniSTOR VIH R 2000	B	2 000	6 910,57	8 500,00

Zásobníky

Zásobníky na prípravu teplej vody pre solárny ohrev **auroSTOR**







auroSTOR VIH S 300 - 500

Charakteristika zásobníka

- bivalentný solárny zásobník
- valcovitý tvar - objem 300 - 500 l
- kvalitný smaltovaný vnútorný povrch
- vstavaná horčíková anóda
- vypúšťací ventil
- výškovo nastaviteľný pre nerovný povrch
- čistiaci otvor
- možnosť zabudovania elektrickej špirály 0020230734 a 0020230738 pre zásobníky od 300 l

Stacionárne zásobníky auroSTOR na solárny ohrev teplej vody

Obj. č.	Označenie	Trieda ErP 	Objem [l]	Cena v €	
				bez DPH	s DPH
0010020642	auroSTOR VIH S 300		300	1 991,87	2 450,00
0010020643	auroSTOR VIH S 400		400	2 276,42	2 800,00
0010020644	auroSTOR VIH S 500		500	2 601,63	3 200,00

Zásobníky na prípravu teplej vody tepelným čerpadlom **uniSTOR**











uniSTOR VIH RW/SW 200 - 500



Charakteristika zásobníka

- zásobníky pre ohrev teplej vody tepelným čerpadlom
 - kvalitný smaltovaný vnútorný povrch
 - vstavaná horčíková anóda
 - vysokokvalitná tepelná izolácia
 - u zásobníkov typu SW možnosť pripojenia solárneho ohrevu
 - špirály 0020230734 a 0020230738 pre zásobníky od 300 l.
- Pre zásobník VIH RW 250 možnosť zabudovania externej špirály so závitom G1 1/2 a montážnou dĺžkou maximálne 370 mm

Zásobníky uniSTOR na prípravu teplej vody tepelným čerpadlom

Obj. č.	Označenie	Trieda ErP 	Objem [l]	Cena v €	
				bez DPH	s DPH
0020214407	uniSTOR VIH RW 200		200	1 382,11	1 700,00
8000023062	uniSTOR plus VIH RW 200		200	1 341,46	1 650,00
8000023067	uniSTOR plus VIH RW 250		250	1 617,89	1 990,00
0010020645	uniSTOR VIH RW 300		300	2 235,77	2 750,00
0010020646	uniSTOR VIH RW 400		400	2 723,58	3 350,00
0010020647	uniSTOR VIH RW 500		500	2 967,48	3 650,00
0010020648	uniSTOR VIH SW 400		400	3 170,73	3 900,00
0010020649	uniSTOR VIH SW 500		500	3 536,59	4 350,00

Elektrické špirály

	Obj. č.	Označenie	Cena v €	
			bez DPH	s DPH
	0020230734	Elektrická ohrievacia špirála pre 300 - 500 l zásobníky 2,4,6 kW	642,28	790,00
	0020230738	Chytrá elektrická ohrievacia špirála s riadením spotreby energie pre 300 - 500 l zásobníky, vhodná pre fotovoltaické systémy 0,5 - 3,5 kW	1 211,38	1 490,00
bez vyobrazenia	8000044876	Príruba pre 300-500 l zásobníky, pre zabudovanie externej elektrickej ohrievacej špirály s pripojením G1 1/2	178,86	220,00

Akumulačné zásobníky **allSTOR plus****allSTOR plus VPS 300/3-5 ... 2000/3-5**

Charakteristika zásobníka

- možnosť vytvorenia kaskády až z troch zásobníkov
- 11 vstupných a výstupných prípojok
- optimálne teplotné vrstvenie vody
- vysokokvalitná tepelná izolácia - odnímateľná

Akumulačné zásobníky **allSTOR plus**

Obj. č.	Označenie	Trieda ErP 	Objem [l]	Cena v €	
				bez DPH	s DPH
8000041366	allSTOR plus VPS 300/3-5	B	300	1 617,89	1 990,00
8000041394	allSTOR plus VPS 500/3-5	B	500	1 804,88	2 220,00
8000041389	allSTOR plus VPS 800/3-5	B	800	2 398,37	2 950,00
0010015133	allSTOR plus VPS 1000/3-5	B	1000	2 154,47	2 650,00
0010015135	allSTOR plus VPS 2000/3-5	B	2000	3 333,33	4 100,00

Zásobníky

Multifunkčné zásobníky aIISTOR exclusive



aIISTOR exclusive VPS 300/3-7 ... 2000/3-7

Charakteristika zásobníka







- zásobník pre modulárny systém so solárnu podporou vykurovania a prípravy teplej vody, s možnosťou upevnenia modulov
- možnosť zapájania do kaskády
- 15 vstupných a výstupných prípojk
- vstavaná stratifikačná deliaca prepážka pre lepšie vrstvenie vody
- zabudované prepážky na vstupoch pre lepšie vrstvenie vody
- optimálne teplotné vrstvenie vody
- vysokokvalitná tepelná izolácia - odnímateľná

Multifunkčné zásobníky aIISTOR exclusive a príslušenstvo





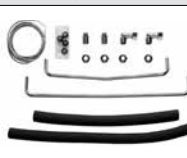

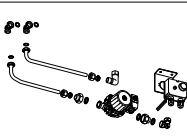
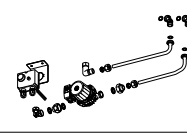
Obj. č.	Označenie	Trieda ErP 	Objem [l]	Cena v €	
				bez DPH	s DPH
8000041384	aIISTOR exclusive VPS 300/3-7	B	300	2 154,47	2 650,00
8000041387	aIISTOR exclusive VPS 500/3-7	B	500	2 317,07	2 850,00
8000041396	aIISTOR exclusive VPS 800/3-7	B	800	2 804,88	3 450,00
0010015127	aIISTOR exclusive VPS 1000/3-7	B	1000	2 682,93	3 300,00
0010015128	aIISTOR exclusive VPS 1500/3-7	B	1500	3 658,54	4 500,00
0010015129	aIISTOR exclusive VPS 2000/3-7	B	2000	4 065,04	5 000,00
0010015136	Modul na prípravu TV aquaFLOW exclusive VPM 20/25/2 W			1 560,98	1 920,00
0010015137	Modul na prípravu TV aquaFLOW exclusive VPM 30/35/2 W			1 601,63	1 970,00
0010015138	Modul na prípravu TV aquaFLOW exclusive VPM 40/45/2 W			1 780,49	2 190,00
0010015144	Sada s cirkulačným čerpadlom VPM.../2 W			239,84	295,00
0010015145	Sada pre externé cirkulačné čerpadlo VPM.../2 W			31,71	39,00
0010015139	Solárny modul auroFLOW exclusive VPM 20/2 S (tlak. systém)			1 739,84	2 140,00
0010015140	Solárny modul auroFLOW exclusive VPM 60/2 S (tlak. systém)			1 837,40	2 260,00
0010015638	Solárny modul auroFLOW plus VPM 15 D (drainback systém)			1 804,88	2 220,00
0010015639	Solárny modul auroFLOW plus VPM 30 D (drainback systém)			2 520,33	3 100,00
0010015146	Kaskádový el. ventil VPM.../2 W (potrebný pre každý modul v kaskáde)			284,55	350,00
0010015141	Izolácia pripojenia 1,5"			17,07	21,00
0010015142	Izolácia pripojenia 2,0"			21,14	26,00
0010015143	Izolácia pripojenia 2,5"			43,09	53,00
0010014300	Konzola pre montáž na stenu 1 x VPM.../2 W			626,02	770,00
0010014303	Konzola pre montáž na stenu, rozšírenie 1 x VPM.../2 W			382,11	470,00
0010014301	Konzola pre montáž na stenu 2 x VPM.../2 W			707,32	870,00
0010014299	Konzola pre montáž na stenu 1 x VPM.../2 S			804,88	990,00
0010014302	Konzola pre montáž na stenu, rozšírenie 1 x VPM.../2 S			487,80	600,00
0020036743	3-cestný ventil pri zapojení TČ a zásobníku aIISTOR s prípravou TV			191,06	235,00

Príslušenstvo pre kotly a zásobníky

Príslušenstvo pre kotly a zásobníky

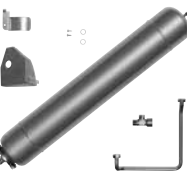
Vyobrazenie	Objednávacie číslo	Označenie	Cena v €	
			bez DPH	s DPH
Poistné skupiny				
	0020174068	Poistná skupina pre závesné zásobníky, do 6 bar bez regulátora tlaku, chróm	142,28	175,00
	0020174067	Poistná skupina pre závesné zásobníky, nad 6 bar s regulátorom tlaku, chróm	162,60	200,00
	0020060434	Poistná skupina pre stacionárne zásobníky do 200 l, 10 bar, pripojenie R 3/4, nikel	89,43	110,00
	305826	Poistná skupina pre stacionárne zásobníky do 200 l, 10 bar, pripojenie R 3/4, mosadz	77,24	95,00
	305827	Poistná skupina pre stacionárne zásobníky nad 200 l, 10 bar, mosadz	121,95	150,00
Prepojovacie príslušenstvo pre kotly a zásobníky				
	0020152956	Hydraulické prepojenie medzi kotlom a závesným zásobníkom VIH Q 75 zaveseným vedľa kotla vpravo, alebo vľavo, so snímačom teploty TV	101,63	125,00
	0020151261	Hydraulické prepojenie medzi kotlom a zásobníkom VIH R 120 s poistnou skupinou, snímačom teploty a sifónom	211,38	260,00
	0020151262	Hydraulické prepojenie medzi kotlom a zásobníkom VIH R 150 s poistnou skupinou, snímačom teploty a sifónom	211,38	260,00
	0020256403	Uzatváracie ventily pre závesné kotly ecoTEC plus 48 až 120 kW, novšie prevedenie	109,76	135,00
	0020242708	Dobijacie príslušenstvo s elektronickým čerpadlom pre vrstvený zásobník actoSTOR VIH QL 75, zavesený vpravo od kotla	378,05	465,00
	0020242707	Dobijacie príslušenstvo s elektronickým čerpadlom pre vrstvený zásobník actoSTOR VIH QL 75, zavesený vľavo od kotla	378,05	465,00
	0010027587	FUGAS - sada s trojcestným ventilom a snímačom teploty pre pripojenie zásobníka TV kelektrickým kotlom eloBLOCK	101,63	125,00







Príslušenstvo pre kotly a zásobníky

Vyobrazenie	Objednávacie číslo	Označenie	Cena v €	
			bez DPH	s DPH
Príslušenstvo pre kotly VSC a VCC eco/auroCOMPACT				
	0020170492	Kompletné pripojovacie príslušenstvo do okruhov kúrenia aj teplej vody. Obsahuje uzatváracie, dopúšťacie a poistné ventily (3 bar, 10 bar), pripojenie na plyn s ventilom, odtokové hadice	280,49	345,00
	0020170498	Expanzná nádoba 4 l pre okruh teplej vody ku kotlu ecoCOMPACT s 90 l zásobníkom. Zamontovateľná do korpusu kotla.	138,21	170,00
	0020170499	Expanzná nádoba 5 l pre okruh teplej vody ku kotlu ecoCOMPACT so 150 l zásobníkom. Zamontovateľná do korpusu kotla.	154,47	190,00
	0020170500	Expanzná nádoba 8 l pre okruh teplej vody ku kotlu auroCOMPACT so 190 l zásobníkom. Zamontovateľná do korpusu kotla.	174,80	215,00
	0020170503	Cirkulačné čerpadlo pre kotly eco/auroCOMPACT s pripojovacím hydraulickým príslušenstvom. Zamontovateľné do korpusu kotla.	272,36	335,00
	0020170506	Prídavné solárne čerpadlo pre auroCOMPACT s pripojením pre zvýšenie výtlačnej výšky na 12 m	260,16	320,00
	0020170507	Rýchlomontážna sada L10. Vysokoučinné čerpadlo s anuloidom a hydraulickým príslušenstvom pre jeden okruh kúrenia. Zamontovateľné do korpusu kotla.	634,15	780,00
	0020269275	Redukčná spojka pre pripojenie k modulu uniTOWER	57,72	71,00

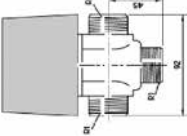

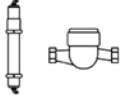

Príslušenstvo pre kotly a zásobníky

Vyobrazenie	Objednávacie číslo	Označenie	Cena v €	
			bez DPH	s DPH
	0020170508	Rýchlomontážna sada L11. Vysokoučinné čerpadlo s trojcestným ventilom, servopohonom a hydraulickým príslušenstvom. Spolu s L10 pre jeden priamy a jeden zmiešavací okruh kúrenia. Zamontovateľné do korpusu kotla.	414,63	510,00
	0020170509	Rýchlomontážna sada L20. Vysokoučinné čerpadlo s hydraulickým príslušenstvom. Spolu s L10 pre dva priame okruhy kúrenia. Zamontovateľné do korpusu kotla.	292,68	360,00
Ostatné príslušenstvo pre kotly a zásobníky				
	306257	Snímač teploty TV pre zásobníky (s plastovou koncovkou pre zapojenie do kotla)	30,08	37,00
	0010025343	Izolačné estetické kryty pre závesné zostavy	324,39	399,00
	0010025347	Izolačný estetický kryt pre montáž závesného zásobníka pod kotol. Rozmery krytu (v x š x h) 350 x 440 x 440	211,38	260,00
	0020174083	Izolačný estetický kryt pre stacionárne zásobníky VIH R 120 - 200 B	46,34	57,00
	0020174081	Flísová doplnková izolácia pre zásobníky VIH R 120 - 200 / A na zvýšenie energetickej triedy do A+	66,67	82,00
	0020021856	Distančný rám 105 mm pod ecoTEC plus a pro pri použití so závesným zásobníkom VIH Q 75 vedľa seba	85,37	105,00
	0010025341	Dištančný rám 92 mm pod nové kotly IoniDetect	162,60	200,00
	000376	Odkvapávací sifón na kondenzát	5,85	7,20

Príslušenstvo pre kotly a zásobníky

Vyobrazenie	Objednávacie číslo	Označenie	Cena v €	
			bez DPH	s DPH
	009462	Trojcestný prepínací ventil R1	97,56	120,00
	0020171469	Cirkulačné čerpadlo pre VIH R uniSTOR 120 - 200l s prípojovacím príslušenstvom a poniklovanými rúrkami	231,71	285,00
	009730	Neutralizačná jednotka kondenzátu (plastový kontajner s neutralizačným granulátom) do výkonu 450 kW	280,49	345,00
	301374	Neutralizačná jednotka kondenzátu s prečerpávacím čerpadlom kondenzátu, s prípojovacím el. káblom a hadicami, granulát, do 200 kW	601,63	740,00
	009741	Náhradný granulát do neutralizačných jednotiek, 5 kg	24,39	30,00
	301363	Zmäkčovacia patróna pre úpravu tvrdej vody s prietokomerom. Množstvo zmäkčenej vody 2 000 l (z tvrdosti 22° dH na 6° dH). Prevádzkový tlak 3 bar.	495,93	610,00
	0020056596	Náhradný granulát pre zmäkčovaciu patrónu	126,02	155,00

Čerpadlové skupiny a príslušenstvo

Vyobrazenie	Objednávacie číslo	Označenie	Cena v €	
			bez DPH	s DPH
Čerpadlové skupiny				
	0020191817	Čerpadlová skupina VDM 10 priama, s vysokoučinným elektronickým čerpadlom, triedy A, 230 V, dva kruhové teploměry, izolácia, rozstup 120 mm	447,15	550,00
	0020191813	Čerpadlová skupina VDM 20 M zmiešavacia, s vysokoučinným elektronickým čerpadlom, triedy A, 230 V, dva kruhové teploměry, izolácia, rozstup 120 mm (trojcestný ventil Rp 3/4", Kv = 6,3)	601,63	740,00
	0020191788	Čerpadlová skupina VDM 25 M zmiešavacia (trojcestný ventil Rp 1", Kv = 8,0)	601,63	740,00
	0020042429	Dvojokruhový rozdeľovač so zabudovaným anuloidom WHV 35. Obsahuje snímač anuloidu, konzoly a izoláciu, rozstup 120 mm	422,76	520,00
	0020193145	Vysokoučinná elektronická čerpadlová zostava VDM pre dvojokruhové kúrenie. Obsahuje: rozdeľovač s anuloidom a dve čerpadlové skupiny (priama / mix).	1 422,76	1 750,00
	0020229419	Vysokoučinná elektronická čerpadlová zostava VDM pre dvojokruhové kúrenie. Obsahuje: rozdeľovač s anuloidom a dve čerpadlové skupiny (mix / mix).	1 544,72	1 900,00
Rozdeľovače				
	307556	Rozdeľovač pre 2 okruhy so skrutkovým spojením, rozstup 120 mm, izolácia	247,97	305,00







Príslušenstvo pre kotly a zásobníky

Vyobrazenie	Objednávacie číslo	Označenie	Cena v €	
			bez DPH	s DPH
	307597	Rozdeľovač pre 3 okruhy so skrutkovým spojením, rozstup 120 mm, izolácia	317,07	390,00
Anuloidy				
	306727	Hydraulický vyrovnávač tlakov WH 27 so skrutkovým spojením, Rp 1", rozstup 120 mm, 2 m ³ /h, bez snímača VR 10	394,31	485,00
	0020248932	Hydraulický vyrovnávač tlakov WH 40 s puzdrom pre snímač, snímačom, a izoláciou. Pripojiteľný pod závesný kotol 3,5 m ³ /h, Rp 1 1/4"	345,53	425,00
	306720	Hydraulický vyrovnávač tlakov WH 40 s puzdrom pre snímač, snímačom, konzolami a izoláciou. 3,5 m ³ /h, Rp 1 1/4"	272,36	335,00
	306721	Hydraulický vyrovnávač tlakov WH 95 s puzdrom pre snímač, snímačom, konzolami a izoláciou. 8,3 m ³ /h, Rp 2"	422,76	520,00
	306726	Hydraulický vyrovnávač tlakov WH 160 s puzdrom pre snímač, snímačom, konzolami a izoláciou. 12 m ³ /h, DN 65	991,87	1 220,00



Príslušenstvo pre kotly a zásobníky

Vyobrazenie	Objednávacie číslo	Označenie	Cena v €	
			bez DPH	s DPH
	306725	Hydraulický vyrovnávač tlakov WH 280 s puzdrom pre snímač, snímačom, konzolami a izoláciou. 21,5 m³/h, DN 80	1 284,55	1 580,00
Oddel'ovacie doskové výmenníky pre veľké výkony				
	0020137069	Doskový výmenník PHE S120-70 (120 kW závitové pripojenie 1 1/4")	829,27	1 020,00
	0020248922	Izolácia pre PHE S120-70	57,72	71,00
	0020248931	Pripojovací prechod pre PHE S120-70 na 35 mm Cu rúrku	81,30	100,00
   	0020137070	Doskový výmenník PHE C 240-40 (240 kW prírubové pripojenie, s podstavcom)	3 325,20	4 090,00
	0020248923	Izolácia pre PHE C 240-40	313,01	385,00
	0020137071	Doskový výmenník PHE C 360-70 (360 kW prírubové pripojenie, s podstavcom)	4 162,60	5 120,00
	0020248924	Izolácia pre PHE C 360-70	365,85	450,00
	0020137072	Doskový výmenník PHE C 480-90 (480 kW prírubové pripojenie, s podstavcom)	4 991,87	6 140,00
	0020248925	Izolácia pre PHE C 480-90	394,31	485,00
	0020137073	Doskový výmenník PHE C 600-120 (600 kW prírubové pripojenie, s podstavcom)	5 829,27	7 170,00
	0020248926	Izolácia pre PHE C 600-120	552,85	680,00
	0020137074	Doskový výmenník PHE C 720-170 (720 kW prírubové pripojenie, s podstavcom)	7 081,30	8 710,00
	0020248927	Izolácia pre PHE C 720-170	585,37	720,00
	0020107886	Pripojovacie potrubie DN65 pre PHE C do 360 kW	821,14	1 010,00
	0020107887	Pripojovacie potrubie DN100 pre PHE C nad 360 kW	975,61	1 200,00
bez vyobrazenia	0020248930	Izolácia pripojovacieho potrubia	211,38	260,00

Príslušenstvo pre kotly a zásobníky
SENTINEL, ULTIMA - ochrana a čistenie vykurovacieho systému

Vyobrazenie	Objednávacie číslo	Označenie	Cena v €	
			bez DPH	s DPH
Sentinel, Ultima - ochrana a čistenie vykurovacieho systému*				
	8000040971	SENTINEL Vortex 200 Hydrocyklónový magnetický filter. Malé rozmery, usmernené prúdenie s malou tlakovou stratou, jednoduché čistenie. Pripojenie 3/4".	85,37	105,00*
	0020286787	SENTINEL Vortex 300 Hydrocyklónový magnetický filter. Malé rozmery, usmernené prúdenie s malou tlakovou stratou, jednoduché čistenie. Pripojenie 3/4".	113,82	140,00*
	0020286791	SENTINEL Vortex 500 Hydrocyklónový magnetický filter. Minimálna tlaková strata. Pripojenie 1". Vhodný pre tepelné čerpadlá.	134,15	165,00*
	0020224820	SENTINEL X 100 Multifunkčný inhibítor SENTINEL korózie pre ochranu všetkých bežne používaných kovov vo vykurovacom systéme	30,89	38,00*
	0020224824	SENTINEL X 400 Čistiaci prípravok pre odstraňovanie kalov a usadenín z vykurovacích a podlahových systémov. Doba čistenia pri cirkulácii systému 2 - 6 týždňov. Čistiaca koncentrácia podľa znečistenia systému (min 1%)	30,08	37,00*
	0020241743	SENTINEL X 500 Nemrznúca zmes pre vykurovacie systémy. Obsahuje inhibítor korózie a vodného kameňa. Balenie 20 l	264,23	325,00*
	0020224822	SENTINEL X 800 Prípravok na odstránenie korózie a vodného kameňa z vykurovacieho systému. Aplikuje sa v koncentrácii podľa znečistenia od 1% do 5%. Minimálna doba aplikácie 6 hod pri cirkulácii. Po aplikácii nutné prepláchnutie systému.	34,96	43,00*
	0020241744	ULTIMA MB 1 Hydrocyklónový magnetický filter s 100 mikrónovým sítkom. Minimálne rozmery. Prietok do 1,5 m ³ /h. Vhodné pre všetky kondenzačné kotly do 35 kW. Pripojenie 3/4". Priehľadný červený.	97,56	120,00*
	0020241742	ULTIMA MG 1 Vario Hydrocyklónový magnetický filter, sítko 100 mikrónov, pripojenie 90° aj 180°, dimenzia 3/4". Nepriehľadný biely.	126,02	155,00*
	0020286788	ULTIMA Q 100 BASIC Duo Multifunkčný inhibítor korózie pre ochranu všetkých bežne používaných kovov v systéme. Balenie pre 100 l vykurovacej vody (cca 8-10 radiátorov). Ponecháva sa v systéme	36,59	45,00*

Príslušenstvo pre kotly a zásobníky

Vyobrazenie	Objednávacie číslo	Označenie	Cena v €	
			bez DPH	s DPH
	0020224821	ULTIMA Q 700 Biocidný prípravok na ochranu podlahových systémov pred baktériami a riasami. Aplikácia 1 liter na 300 l systému (cca 1 000m podlahovej rúrky)	47,97	59,00*
	0020224823	ULTIMA Q 800 Prípravok na odstránenie korózie a vodného kameňa z vykurovacieho systému. Aplikuje sa v koncentrácii podľa znečistenia od 1% do 5%. Minimálna doba aplikácie 6 hod pri cirkulácii. Po aplikácii nutné prepláchnutie systému.	38,21	47,00*

* nepodlieha štandardným obchodným podmienkam

- Solárna technika

Solárne systémy pre prípravu teplej vody.



Vaillant Komfort pre môj domov

Solárne zostavy beztlakové typu drainback

Solárne zostavy auroSTEP plus



auroSTEP plus 250 I



auroSTEP plus 350 I

Základná charakteristika

- kolektory nie sú súčasťou zostavy
- beztlakový drainback systém, bez rizika prehriatia pri stagnačnej teplote
- vysokoúčinné solárne čerpadlo a regulátor sú súčasťou systému
- jednoduchá a rýchla montáž bez odvzdušňovania
- nenáročný na priestor - nepotrebuje ďalšie komponenty
- variabilné 250 a 350 l zásobník
- možnosť dohrevu prídavnou elektrickou špirálou

Solárnu zostavu je potrebné doplniť o kolektory podľa typu strechy zo strany 84.

Zostava auroSTEP plus (drainback)

☞ Pozri akciový cenník!

Obj. č.	Typ základnej zostavy bez kolektorov	Trieda ErP 	Potrebný počet kolektorov	Cena v €	
				bez DPH	s DPH
0010013508	auroSTEP plus 250 I (8,5 m) bivalentný Zásobník VIH S2 250/4 B Drainback modul VMS 8 D Plniace príslušenstvo Solárna kvapalina 10 l	B	2	2 723,58	3 350,00
0010013509	auroSTEP plus 350 I (8,5 m) bivalentný Zásobník VIH S2 350/4 B Drainback modul VMS 8 D Plniace príslušenstvo Solárna kvapalina 20 l	B	3	3 373,98	4 150,00

POZOR: Povinné prepojenie kolektorov a zásobníka pružnou rúrkou na strane 85 hore.

Solárne zostavy s kotlom auroCOMPACT



auroCOMPACT 190 I

Základná charakteristika

- kolektory nie sú súčasťou zostavy
- stacionárny kondenzačný kotol VSC D 206/4 - 5 190 auroCOMPACT (3,8 - 20 kW)
- použitie systému drainback kolektorového poľa
- vstavaný solárny 190 l zásobník s vrstveným dobíjaním
- solárne čerpadlo a solárny regulátor je súčasťou kotla
- termostatický zmiešavací ventil je súčasťou kotla
- univerzálny regulátor multiMATIC 700
- pripojovacie príslušenstvo do okruhu kúrenia
- všetky ochranné prvky montovateľné do korpusu kotla
- solárna zostava nenáročná na priestor

Solárnu zostavu je potrebné doplniť o kolektory podľa typu strechy zo strany 84.

Zostava s kotlom auroCOMPACT (drainback)

☞ Pozri akciový cenník!

Obj. č.	Typ základnej zostavy bez kolektorov	Trieda ErP 		Cena v €	
				bez DPH	s DPH
0010013465	Solárna zostava s kondenzačným kotlom VSC D 206 / 4- 5 190 auroCOMPACT (3,8 - 20 kW) Kondenzačný kotol auroCOMPACT VSC D 206 / 4- 5 190 Univerzálny regulátor multiMATIC 700 Kompletné pripojovacie príslušenstvo pre okruh kúrenia 0020170492	A	A	5 203,25	6 400,00

POZOR: Povinné prepojenie kolektorov a kotla pružnou rúrkou na strane 85 hore.

Solárne zostavy beztlakové typu drainback

Solárne zostavy **MSS drainback** s podporou vykurovania

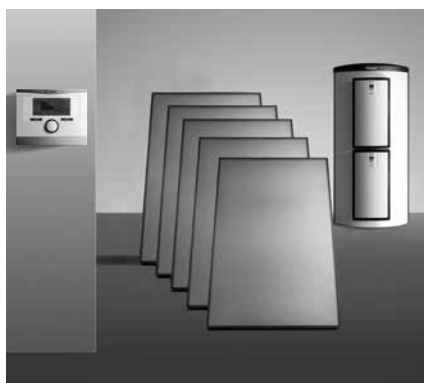

Modulárny systém drainback

Základná charakteristika

- **kolektory nie sú súčasťou zostavy**
- beztlakový drainback systém bez rizika prehriatia pri stagnačnej teplote
- solárna podpora kúrenia aj teplej vody
- vhodné spojenie s tepelným čerpadlom
- variabilné modulárne zásobníky allSTOR exclusive od 300 l do 2 000 l
- vysokokvalitná odnímateľná izolácia
- dva výkonové typy solárnych modulov auroFLOW plus VPM D drainback pre kolektorové pole od 4 do 30 m²
- tri výkonové typy modulov pre prípravu teplej vody aguaFLOW VPM W s výkonom od 25 do 45 l/min
- možnosť zapájania do kaskády
- regulátor multiMATIC 700
- kompletne hydraulické príslušenstvo
- kompletne upevňovacie príslušenstvo na všetky typy striech

Solárnu zostavu je potrebné doplniť o kolektory podľa typu strechy zo strany 84.

Zostava MSS drainback s podporou vykurovania (drainback)

 Pozri akciový cenník!

Obj. č.	Typ základnej zostavy bez kolektorov	Trieda ErP 	Odporúčaný počet kolektorov	Cena v €	
				bez DPH	s DPH
0010013510	MSS Modulárny zásobníkový systém 300 l Drainback Zásobník allSTOR exclusive VPS 300/3-7 Regulátor multiMATIC 700, modul VR 71 Modul aguaFLOW VPM 20/25/2 W Modul auroFLOW VPM 15 D Solárna kvapalina 20 l	B	2	5 081,30	6 250,00
0010013511	MSS Modulárny zásobníkový systém 500 l Drainback Zásobník allSTOR exclusive VPS 500/3-7 Regulátor multiMATIC 700, modul VR 71 Modul aguaFLOW VPM 30/35/2 W Modul auroFLOW VPM 15 D Solárna kvapalina 20 l	B	4	5 284,55	6 500,00
0010013512	MSS Modulárny zásobníkový systém 800 l Drainback Zásobník allSTOR exclusive VPS 800/3-7 Regulátor multiMATIC 700, modul VR 71 Modul aguaFLOW VPM 30/35/2 W Modul auroFLOW VPM 15 D Solárna kvapalina 20 l	B	5 - 6	5 691,06	7 000,00
0010013513	MSS Modulárny zásobníkový systém 1 000 l Drainback Zásobník allSTOR exclusive VPS 1000/3-7 Regulátor multiMATIC 700, modul VR 71 Modul aguaFLOW VPM 30/35/2 W Modul auroFLOW VPM 30 D Solárna kvapalina 40 l	B	7 - 9	6 666,67	8 200,00
0010013514	MSS Modulárny zásobníkový systém 1 500 l Drainback Zásobník allSTOR exclusive VPS 1500/3-7 Regulátor multiMATIC 700, modul VR 71 Modul aguaFLOW VPM 40/45/2 W Modul auroFLOW VPM 30 D Solárna kvapalina 40 l	B	10 - 12	7 642,28	9 400,00
0010013515	MSS Modulárny zásobníkový systém 2 000 l Drainback Zásobník allSTOR exclusive VPS 2000/3-7 Regulátor multiMATIC 700, modul VR 71 Modul aguaFLOW VPM 40/45/2 W Modul auroFLOW VPM 30 D Solárna kvapalina 40 l	B	10 - 12	8 048,78	9 900,00

POZOR: Povinné prepojenie kolektorov a zásobníka podľa tabuľky na strane 85 dole.

Solárne zostavy beztlakové typu drainback









Kolektorové pole drainback - základ - dva kolektory

Obj. č.	Typ kolektorov	Cena v €		
		bez DPH	s DPH	
Ploché horizontálne drainback				
Kolektorové pole z dvoch horizontálnych kolektorov nad sebou - bez možnosti rozšírenia				
0020193126	Na šikmú strechu	2 ks ploché kolektory VFK 135 D štandardná krytina (všetky uchytenia a prepojenia)	1 617,89	1 990,00
0020193127		2 ks ploché kolektory VFK 135 D bobrovka, šindel (všetky uchytenia a prepojenia)	1 626,02	2 000,00
0020193128		2 ks ploché kolektory VFK 135 D plechová krytina (všetky uchytenia a prepojenia)	1 601,63	1 970,00
Ploché vertikálne drainback				
Kolektorové pole z dvoch vertikálnych kolektorov vedľa seba - s možnosťou rozšírenia				
0020193129	Na šikmú strechu	2 ks ploché kolektory VFK 135 VD štandardná krytina (všetky uchytenia a prepojenia)	1 723,58	2 120,00
0020193130		2 ks ploché kolektory VFK 135 VD bobrovka, šindel (všetky uchytenia a prepojenia)	1 747,97	2 150,00
0020193131		2 ks ploché kolektory VFK 135 VD plechová krytina (všetky uchytenia a prepojenia)	1 739,84	2 140,00
0020193132		2 ks ploché kolektory VFK 135 VD Nastaviteľné uhly: sklon strechy + 20°, + 30°, štandardná krytina (všetky uchytenia a prepojenia)	1 983,74	2 440,00
0020193133		2 ks ploché kolektory VFK 135 VD Nastaviteľné uhly: sklon strechy + 20°, + 30°, plechová krytina (všetky uchytenia a prepojenia)	1 959,35	2 410,00
0020193134	Na rovnú strechu	2 ks ploché kolektory VFK 135 VD (všetky uchytenia a prepojenia + záťažové platne)	2 170,73	2 670,00

Kolektorové pole drainback - rozšírenie - o jeden ďalší vertikálny kolektor

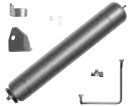
Obj. č.	Typ rozšírenia kolektorového poľa	Cena v €		
		bez DPH	s DPH	
0020193137	Na šikmú strechu	1 ks plochý kolektor VFK 135 VD štandardná krytina (všetky uchytenia a prepojenia)	861,79	1 060,00
0020193138		1 ks plochý kolektor VFK 135 VD bobrovka, šindel (všetky uchytenia a prepojenia)	878,05	1 080,00
0020193139		1 ks plochý kolektor VFK 135 VD plechová krytina (všetky uchytenia a prepojenia)	869,92	1 070,00
0020193140		1 ks plochý kolektor VFK 135 VD Nastaviteľné uhly: sklon strechy + 20°, + 30° štandardná krytina (všetky uchytenia a prepojenia)	926,83	1 140,00
0020193141		1 ks plochý kolektor VFK 135 VD Nastaviteľné uhly: sklon strechy + 20°, + 30° plechová krytina (všetky uchytenia a prepojenia)	918,70	1 130,00
0020193142	Na rovnú strechu	1 ks plochý kolektor VFK 135 VD (všetky uchytenia a prepojenia + záťažové platne)	1 016,26	1 250,00

Solárne zostavy beztlakové typu drainback
Ostatné príslušenstvo pre drainback systémy

Vyobrazenie	Obj. č.	Označenie	Cena v €	
			bez DPH	s DPH
	302359	10 m solárna prepojovacia pružná rúrka 2 v 1, medená, zaizolovaná s káblom pre snímač. Pre drainback zostavy s maximálne 3 ks kolektorov VFK D a VD.	268,29	330,00
	302360	20 m solárna prepojovacia pružná rúrka 2 v 1, medená, zaizolovaná s káblom pre snímač. Pre drainback zostavy s maximálne 3 ks kolektorov VFK D a VD.	536,59	660,00
	0020204489	Prídavné vysokoúčinné elektronické čerpadlo pre auroSTEP plus na zvýšenie výtlačnej výšky systému do 12 m. Zamontovateľné do korpusu modulu zásobníka.	235,77	290,00
	0020204487	Prídavná 2,5 kW elektrická špirála, zabudovateľná do modulu VMS	504,07	620,00
	0020170506	Prídavné solárne čerpadlo pre auroCOMPACT s pripojením pre zvýšenie výtlačnej výšky na 12 m. Zamontovateľné do korpusu kotla.	260,16	320,00
	0020170503	Cirkulačné čerpadlo pre kotly eco/auroCOMPACT s pripojovacím hydraulickým príslušenstvom. Zamontovateľné do korpusu kotla.	272,36	335,00
	0020170500	Expanzná nádoba 8 l pre okruh teplej vody ku kotlu auroCOMPACT so 190 l zásobníkom. Zamontovateľná do korpusu kotla.	174,80	215,00
	0020170507	Rýchlomontážna sada L10. Vysokoúčinné čerpadlo s anuloidom a hydraulickým príslušenstvom pre jeden okruh kúrenia. Zamontovateľné do korpusu kotla.	634,15	780,00
	0020269275	Redukčná spojka pre pripojenie k modulu uniTOWER	57,72	71,00
	0020170508	Rýchlomontážna sada L11. Vysokoúčinné čerpadlo s trojcestným ventilom, servopohonom a hydraulickým príslušenstvom. Spolu s L10 pre jeden priamy a jeden zmiešavací okruh kúrenia. Zamontovateľné do korpusu kotla.	414,63	510,00
	0020170509	Rýchlomontážna sada L20. Vysokoúčinné čerpadlo s hydraulickým príslušenstvom. Spolu s L10 pre dva priame okruhy. Zamontovateľné do korpusu kotla.	292,68	360,00

Výber priemerov a dĺžok hydraulických prepojení pre systémy MSS drainback pre väčšie kolektorové polia

Zásobníkový okruh					
Modul	Hydraulické usporiadanie kolektorov	Počet kolektorov	Max. prietok [l/h]	Priemer potrubia [mm]	Max. dĺžka potrubia [m]
VPM 15 D	-	1 - 6	600	18 x 1	60
VPM 30 D	-	6 - 12	1 200	22 x 1	40
Solárny okruh					
Modul	Hydraulické usporiadanie kolektorov	Počet kolektorov	Max. prietok [l/h]	Priemer potrubia [mm]	Max. dĺžka potrubia [m]
VPM 15 D		1 - 3	300	Vaillant rúrky 2 v 1 (10 mm)	20
VPM 15 D		1 - 3	300	15 x 1 med' rúrka	30
VPM 15 D		4 - 6	600	15 x 1 med' rúrka	30
VPM 15 D	2 x 3	6	600	15 x 1 med' rúrka	30
VPM 30 D	2 x 4	8	800	18 x 1 med' rúrka	40
VPM 30 D	3 x 3	9	900	18 x 1 med' rúrka	40
VPM 30 D	2 x 5	10	1 000	22 x 1 med' rúrka	40
VPM 30 D	2 x 6 alebo 3 x 4	12	1 200	22 x 1 med' rúrka	30

Solárne zostavy s bivalentnými zásobníkmi **auroSTOR VIH S 300 - 500 I**

Základná charakteristika

- kolektory nie sú súčasťou zostavy
- bivalentné solárne zásobníky od 300 l - 500 l
- vysokoúčinná solárna čerpadlová skupina s izoláciou auroFLOW VMS 70
- solárny regulátor auroMATIC 570
- úspora až 70 % nákladov na teplú vodu
- univerzálnosť použitia
- uchytenie na všetky typy striech
- solárna expanzná nádoba
- predradená ochranná nádoba

Solárnu zostavu je potrebné doplniť o kolektory podľa typu strechy zo strany 88.

Zostava so zásobníkmi auroSTOR VIH S 300 I - 500 I (tlakové)

€ Pozri akciový cenník!

Obj. č.	Typ základnej zostavy bez kolektorov	Trieda ErP 	Odporúčaný počet kolektorov	Cena v €	
				bez DPH	s DPH
0010013482	Solárna zostava s 300 l zásobníkom Zásobník auroSTOR VIH S 300 Solárny regulátor auroMATIC 570 Vysokoúčinná solárna čerpadlová skupina auroFLOW VMS 70 Solárna expanzná nádoba 18 l Predradená nádoba 5 l Solárna kvapalina 20 l	C	2	3 048,78	3 750,00
0010013483	Solárna zostava so 400 l zásobníkom Zásobník auroSTOR VIH S 400 Solárny regulátor auroMATIC 570 Vysokoúčinná solárna čerpadlová skupina auroFLOW VMS 70 Solárna expanzná nádoba 25 l Predradená nádoba 12 l Solárna kvapalina 40 l	C	3	3 455,28	4 250,00
0010013484	Solárna zostava s 500 l zásobníkom Zásobník auroSTOR VIH S 500 Solárny regulátor auroMATIC 570 Vysokoúčinná solárna čerpadlová skupina auroFLOW VMS 70 Solárna expanzná nádoba 35 l Predradená nádoba 12 l Solárna kvapalina 40 l	C	4 - 5	3 861,79	4 750,00

Solárne zostavy tlakové

Solárne zostavy **MSS** s podporou vykurovania



MSS tlakový

Základná charakteristika

- **kolektory nie sú súčasťou zostavy**
- solárna podpora kúrenia aj teplej vody
- vhodné spojenie s tepelným čerpadlom
- variabilné modulárne zásobníky allSTOR exclusiv od 300 l do 2 000 l
- vysokokvalitná odnímateľná izolácia
- dva výkonové typy solárnych modulov auroFLOW VPM S pre kolektorové pole od 4 do 60 m²
- tri výkonové typy modulov pre prípravu teplej vody aquaFLOW VPM W s výkonom od 25 do 45 l/min
- možnosť zapájania do kaskády
- regulátor multiMATIC 700
- solárna expanzná nádoba
- predradená ochranná nádoba
- kompletne hydraulické príslušenstvo
- kompletne upevňovacie príslušenstvo na všetky typy striech

Solárnu zostavu je potrebné doplniť o kolektory podľa typu strechy zo strany 88.

Zostava MSS s podporou vykurovania

(tlakové)

Obj. č.	Typ základnej zostavy bez kolektorov	Trieda ErP 	Odporúčaný počet kolektorov	Cena v € s DPH	
				Cenníková	Akciová
0010013470	MSS Modulárny zásobníkový systém 300 l Zásobník allSTOR exclusive VPS 300/3-7 Regulátor multiMATIC 700, modul VR 71 Modul aquaFLOW VPM 20/25/2 W Modul auroFLOW VPM 20/2 S Solárna expanzná nádoba 18 l Predradená nádoba 5 l Solárna kvapalina 20 l	B	2	6 700,00	5 800,00
0010013471	MSS Modulárny zásobníkový systém 500 l Zásobník allSTOR exclusive VPS 500/3-7 Regulátor multiMATIC 700, modul VR 71 Modul aquaFLOW VPM 30/35/2 W Modul auroFLOW VPM 20/2 S Solárna expanzná nádoba 35 l Predradená nádoba 12 l Solárna kvapalina 40 l	B	4	7 100,00	6 150,00
0010013472	MSS Modulárny zásobníkový systém 800 l Zásobník allSTOR exclusive VPS 800/3-7 Regulátor multiMATIC 700, modul VR 71 Modul aquaFLOW VPM 30/35/2 W Modul auroFLOW VPM 20/2 S Solárna expanzná nádoba 80 l - stacionárna Predradená nádoba 12 l Solárna kvapalina 60 l	B	5 - 6	7 900,00	6 750,00
0010013473	MSS Modulárny zásobníkový systém 1 000 l Zásobník allSTOR exclusive VPS 1000/3-7 Regulátor multiMATIC 700, modul VR 71 Modul aquaFLOW VPM 30/35/2 W Modul auroFLOW VPM 20/2 S Solárna expanzná nádoba 80 l - stacionárna Predradená nádoba 18 l Solárna kvapalina 60 l	B	7 - 9	8 100,00	6 850,00
0010013474	MSS Modulárny zásobníkový systém 1 500 l Zásobník allSTOR exclusive VPS 1500/3-7 Regulátor multiMATIC 700, modul VR 71 Modul aquaFLOW VPM 40/45/2 W Modul auroFLOW VPM 60/2 S Solárna expanzná nádoba 100 l - stacionárna Predradená nádoba 18 l Solárna kvapalina 80 l	B	10 - 13	9 700,00	8 550,00
0010013475	MSS Modulárny zásobníkový systém 2 000 l Zásobník allSTOR exclusive VPS 2000/3-7 Regulátor multiMATIC 700, modul VR 71 Modul aquaFLOW VPM 40/45/2 W Modul auroFLOW VPM 60/2 S Solárna expanzná nádoba 140 l - stacionárna Predradená nádoba 18 l Solárna kvapalina 100 l	B	12 - 16	10 400,00	9 050,00

Poznámka: navrhnuté expanzné nádoby v solárnych zostavách sú optimalizované. Presný výpočet expanzných nádob závisí od konkrétnej realizácie.





Kolektorové pole tlakové - základ - dva kolektory

Obj. č.		Typ základného kolektorového poľa	Cena v €	
			bez DPH	s DPH
Ploché vertikálne				
Kolektorové pole z dvoch vertikálnych kolektorov vedľa seba - s možnosťou rozšírenia				
0020194016	Na šikmú strechu	2 ks ploché kolektory VFK 145 V štandardná krytina (všetky uchytenia a prepojenia)	1 691,06	2 080,00
0020194017		2 ks ploché kolektory VFK 145 V bobrovka, šindel (všetky uchytenia a prepojenia)	1 723,58	2 120,00
0020194018		2 ks ploché kolektory VFK 145 V plechová krytina (všetky uchytenia a prepojenia)	1 731,71	2 130,00
0020194019		2 ks ploché kolektory VFK 145 V Nastaviteľné uhly: sklon strechy + 20°, + 30° štandardná krytina (všetky uchytenia a prepojenia)	1 991,87	2 450,00
0020194020		2 ks ploché kolektory VFK 145 V Nastaviteľné uhly: sklon strechy + 20°, + 30° plechová krytina (všetky uchytenia a prepojenia)	1 943,09	2 390,00
0020194021	Na rovnú strechu	2 ks ploché kolektory VFK 145 V (všetky uchytenia a prepojenia + záťažové platne)	2 227,64	2 740,00







Kolektorové pole tlakové - rozšírenie o jeden ďalší kolektor

Obj. č.		Typ rozšíreného kolektorového poľa	Cena v €	
			bez DPH	s DPH
Ploché				
0020194024	Na šikmú strechu	1 ks plochý kolektor VFK 145 V štandardná krytina (všetky uchytenia a prepojenia)	845,53	1 040,00
0020194025		1 ks plochý kolektor VFK 145 V bobrovka, šindel (všetky uchytenia a prepojenia)	845,53	1 040,00
0020194026		1 ks plochý kolektor VFK 145 V plechová krytina (všetky uchytenia a prepojenia)	853,66	1 050,00
0020194027		1 ks plochý kolektor VFK 145 V Nastaviteľné uhly: sklon strechy + 20°, + 30° štandardná krytina (všetky uchytenia a prepojenia)	894,31	1 100,00
0020194028		1 ks plochý kolektor VFK 145 V Nastaviteľné uhly: sklon strechy + 20°, + 30° plechová krytina (všetky uchytenia a prepojenia)	894,31	1 100,00
0020194029	Na rovnú strechu	1 ks plochý kolektor VFK 145 V (všetky uchytenia a prepojenia + záťažové platne)	983,74	1 210,00





Príslušenstvo k solárnym zostavám







Vyobrazenie	Obj. č.	Označenie	Cena v €		
			bez DPH	s DPH	
Solárne kolektory					
	0010038527	Plochý kolektor auroTHERM VFK 135 D Horizontálny plochý kolektor drainback	715,45	880,00	
	0010038523	Plochý kolektor auroTHERM VFK 135 VD Vertikálny plochý kolektor drainback	731,71	900,00	
	0010038514	Plochý kolektor auroTHERM VFK 145 V Vertikálny plochý kolektor	829,27	1 020,00	
Solárne zásobníky			Trieda ErP 		
	0010017709	Bivalentný zásobník VIH S2 250/4 B bez modulu	B	2 032,52	2 500,00
	0010017711	Bivalentný zásobník VIH S2 350/4 B bez modulu	B	2 642,28	3 250,00
	0010020642	Zásobník auroSTOR VIH S 300 Bivalentný solárny zásobník 300 l	C	1 991,87	2 450,00
	0010020643	Zásobník auroSTOR VIH S 400 Bivalentný solárny zásobník 400 l	C	2 276,42	2 800,00
	0010020644	Zásobník auroSTOR VIH S 500 Bivalentný solárny zásobník 500 l	C	2 601,63	3 200,00

Príslušenstvo k solárnym zostavám



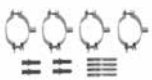







Vyobrazenie	Obj. č.	Označenie	Cena v €	
			bez DPH	s DPH
Hydraulické moduly k solárnym zostavám				
	0010017716	Modul VMS 8 D Drainback modul pre zásobníky VIH S2/4B	723,58	890,00
	0010015136	aguaFLOW VPM 20/25/2 W Modul na výrobu teplej vody (20 - 25 l/min)	1 560,98	1 920,00
	0010015137	aguaFLOW VPM 30/35/2 W Modul na výrobu teplej vody (30 - 35 l/min)	1 601,63	1 970,00
	0010015138	aguaFLOW VPM 40/45/2 W Modul na výrobu teplej vody (40 - 45 l/min)	1 780,49	2 190,00
	0010015139	auroFLOW VPM 20/2 S Solárny modul do 20 m ² kolektorovej plochy	1 739,84	2 140,00
	0010015140	auroFLOW VPM 60/2 S Solárny modul do 60 m ² kolektorovej plochy	1 837,40	2 260,00
	0010015638	Drainback modul VPM 15 D Solárny podstrešný modul do 15 m ² kolektorovej plochy - drainback	1 804,88	2 220,00
	0010015639	Drainback modul VPM 30 D Solárny podstrešný modul do 30 m ² kolektorovej plochy - drainback	2 520,33	3 100,00
	0020133196	Drainback modul rozširovací s prídavným solárnym čerpádlom a pripojovacími rúrkami	780,49	960,00
	0020193190	Vysokoučinná solárna čerpadlová skupina auroFLOW VMS 70 Odlučovač vzduchu, plniaci a poistný ventil, automatické riadenie prietoku	487,80	600,00

Príslušenstvo k solárnym zostavám





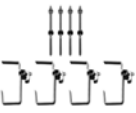



Vyobrazenie	Obj. č.	Označenie	Cena v €	
			bez DPH	s DPH
Hydraulické prepojenia				
	0020060434	Poistná skupina pre zásobníky do 200 l, 10 bar	89,43	110,00
	305827	Poistná skupina pre zásobníky nad 200 l, 10 bar	121,95	150,00
	0020059893 (0010033814)	Hydraulické pripojenie základné Pre kolektorové pole s kolektormi VFK V(H) pre šikmú a rovnú strechu	93,50	115,00
	0010033814	Hydraulické pripojenie základné Pre kolektorové pole s kolektormi VFK pre nastaviteľný sklon	113,82	140,00
	0020055181	Hydraulické pripojenie rozširujúce Pre kolektorové pole s kolektormi VFK V(H)	58,54	72,00
Bez vyobrazenia	0010033838	Hydraulické pripojenie VFK 135 D drainback, uložených nad sebou	89,43	110,00
	0010033824	Hydraulické pripojenie VFK 135 VD drainback, uložených vedľa seba - základné	134,15	165,00
	0020165255	Hydraulické pripojenie VFK 135 VD drainback, uložených vedľa seba - rozširujúce	60,98	75,00

Vyobrazenie	Obj. č.	Označenie	Cena v €	
			bez DPH	s DPH
	302361	Tepelná izolácia vstupu a výstupu z kolektorového poľa, odolná voči slnečnému žiareniu a mechanickému poškodeniu 0,75 m	19,67	24,20
	302359	10 m solárna prepojovacia pružná rúrka 2 v1, medená, zaizolovaná s káblom pre snímač. Pre drainback zostavy s maximálne 3 ks kolektorov VFK D a VD.	268,29	330,00
	302360	20 m solárna prepojovacia pružná rúrka 2 v1, medená, zaizolovaná s káblom pre snímač. Pre drainback zostavy s maximálne 3 ks kolektorov VFK D a VD.	536,59	660,00
	302364	Úchytky solárnej prepojovacej pružnej rúrky 2 v1 pre drainback (4 ks)	13,82	17,00
Strešné uchytenia				
	0020059898	Montážne lišty pre horizontálne kolektory VFK pre šikmú strechu	85,37	105,00
	0020059899	Montážne lišty pre vertikálne kolektory VFK pre šikmú strechu	47,97	59,00
	0020092558	Montážne lišty pre vertikálne kolektory VFK pre rovnú strechu, strechu s nízkym sklonom	41,46	51,00



Príslušenstvo k solárnym zostavám

Vyobrazenie	Obj. č.	Označenie	Cena v €	
			bez DPH	s DPH
	0020094867	Montážny set pre vertikálne kolektory VFK pre málo šikmú strechu s nastaviteľným sklonom	117,89	145,00
	0020094870	2 ks pätky pre nastaviteľné A-rámy pre štandardnú krytinu	76,42	94,00
	0020094872	2 ks pätky pre nastaviteľné A-rámy pre plechovú krytinu	51,22	63,00
	0020092563	Estetická lišta na prekrytie medzery medzi dvomi vertikálnymi kolektormi VFK - čierna	113,82	140,00
	0020137774	A stojan pre vertikálne kolektory VFK na rovnú strechu (30°, 45°, 60°)	158,54	195,00
	0020160628	Základný profil pre A stojan pre spojenie s nakladacími platňami	174,80	215,00
	0020137768	Súprava 2 ks nakladacích platní pre A stojan	142,28	175,00
	0020055174	Súprava 4 ks držiakov Typ P pre štandardnú strešnú krytinu. Pre uchytenie jedného kolektora	101,63	125,00
	0020059896	Súprava 2 ks držiakov Typ P pre štandardnú strešnú krytinu. Na zomknutie dvoch kolektorov nad sebou	72,36	89,00
	0020055184	Súprava 4 ks držiakov Typ S pre bobrovku a šindel. Pre uchytenie jedného kolektora	105,69	130,00
	0020059895	Súprava 2 ks držiakov Typ S pre bobrovku a šindel. Na zomknutie dvoch kolektorov nad sebou	57,72	71,00
	0020059897	Súprava 4 ks držiakov so skrutkami M 12x300 pre plechové strechy. Pre uchytenie jedného kolektora	97,56	120,00
	0020087854	Súprava 2 ks držiakov so skrutkami M 12x300 pre plechové strechy. Pre zomknutie dvoch kolektorov nad sebou	43,09	53,00

Príslušenstvo k solárnym zostávám

Vyobrazenie	Obj. č.	Označenie	Cena v €	
			bez DPH	s DPH
Expanzné nádoby				
	302405	Predradená ochranná nádoba 5 l	50,41	62,00
	0020048752	Predradená ochranná nádoba 12 l	60,16	74,00
	0020048753	Predradená ochranná nádoba 18 l	61,79	76,00
	302097	Solárna expanzná nádoba 18 l	69,11	85,00
	302098	Solárna expanzná nádoba 25 l	73,17	90,00
	302428	Solárna expanzná nádoba 35 l	113,82	140,00
	302496	Solárna expanzná nádoba 50 l, stacionárna	154,47	190,00
	302497	Solárna expanzná nádoba 80 l, stacionárna	211,38	260,00
	0020159509	Solárna expanzná nádoba 140 l, stacionárna	292,68	360,00
	0020059912	Solárna expanzná nádoba s integrovanou ochrannou nádobou (2 v1) 18 + 6 l	121,95	150,00
	0020059914	Solárna expanzná nádoba s integrovanou ochrannou nádobou (2 v1) 25 + 10 l	134,15	165,00
	0020173592	Nástenný držiak pre expanznú nádobu do 35 l	54,47	67,00
	0020077250	Pripojovacia súprava pre stacionárne solárne expanzné nádoby	38,62	47,50
Ostatné príslušenstvo				
	302363	Nemrznúca zmes propylénglykol, do -28 °C (pre solárne systémy a tepelné čerpadlá aroTHERM plus) 10 l	56,91	70,00
	302498	Nemrznúca zmes propylénglykol, do -28 °C (pre solárne systémy a tepelné čerpadlá aroTHERM plus) 20 l	109,76	135,00

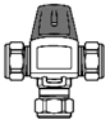
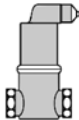
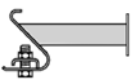
Príslušenstvo k solárnym zostavám

Vyobrazenie	Obj. č.	Označenie	Cena v €	
			bez DPH	s DPH
	009462	Trojcestný solárny prepínací ventil (UV4) R1	97,56	120,00
	302040	Termostatický zmiešavací ventil. Regulácia výstupnej vody zo zásobníka od 30° do 60°	65,04	80,00
	302418	Automatický odvzdušňovací ventil Rp 3/4, 10 bar. Pre automatické odvzdušňovanie solárneho okruhu aj počas prevádzky.	93,50	115,00
	0020039688	Rukoväť (2 ks držiak na kolektory) Na lepšiu manipuláciu s kolektormi VFK	89,43	110,00
	302042	Prúdová anóda pre dlhodobú ochranu zásobníkov	317,07	390,00

Možnosti upevnenia solárnych kolektorov Vaillant

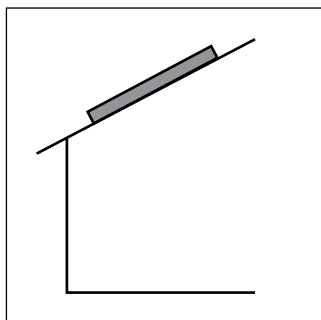

Upevnenie na šikmú strechu s vyhovujúcim sklonom do roviny strechy. Upevnenie je možné na rôzne typy strešných krytín.

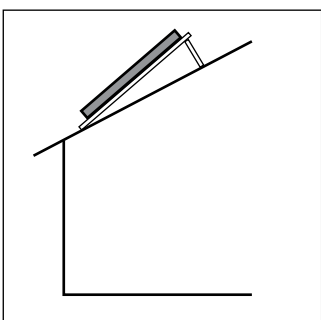

Upevnenie na šikmú strechu s nízkym sklonom. Nastaviteľné uhly: sklon strechy + 20°, + 30°.

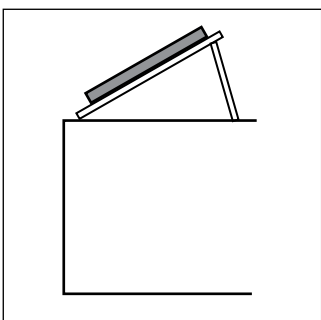

Upevnenie na rovnú strechu. Nastaviteľné uhly: 30°, 45° a 60°.

Rozmery kolektorov

Druh kolektora	Výška kolektora [mm]	Šírka kolektora [mm]
Plochý kolektor auroTHERM VFK 145 V	2 033	1 233
Plochý kolektor auroTHERM VFK 135 VD (vertikálny drainback)	2 033	1 233
Plochý kolektor auroTHERM VFK 135 D (horizontálny drainback)	1 233	2 033

Obchodní zástupcovia
pre značku Vaillant:

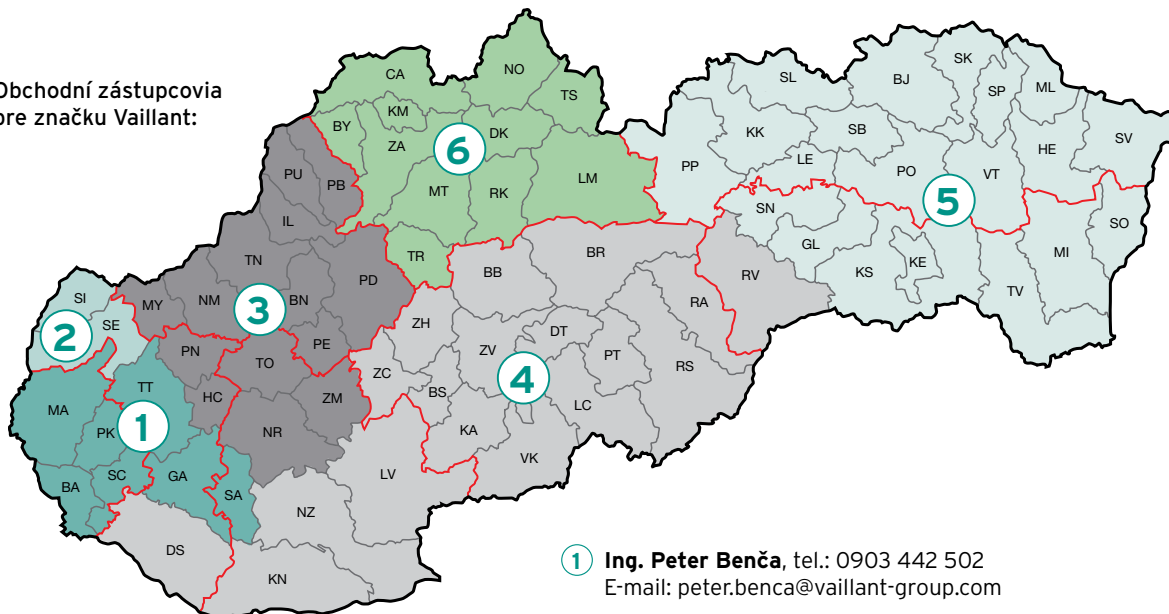

- 1 **Ing. Peter Benča**, tel.: 0903 442 502
E-mail: peter.benca@vaillant-group.com
- 2 **Ing. Jaroslav Rehuš**, tel.: 0907 897 290
E-mail: jaroslav.rehus@vaillant-group.com
Tepelné čerpadlá a rekuperácie pre kraje BA TT TN NR
- 3 **Ing. Marek Filín**, tel.: 0903 442 501
E-mail: marek.filin@vaillant-group.com
- 4 **Ing. Robert Lekeň**, tel.: 0903 442 595
E-mail: robert.leken@vaillant-group.com
- 5 **Ing. Lukáš Černý**, tel.: 0918 730 250
E-mail: lukas.cerny@vaillant-group.com
- 6 **Ing. Adam Brestovský**, tel.: 0907 674 447
E-mail: adam.brestovsky@vaillant-group.com
Tepelné čerpadlá a rekuperácie pre kraje BB ZA KE PO

Vaillant Group Slovakia, s.r.o.

Pplk. Pl'jušť'a 45 ■ 909 01 Skalica ■ Tel.: +421 34 6966 101

Zákaznícka linka: 034 6966 128 ■ www.vaillant.sk

Váš Vaillant predajca: