

Pre prevádzkovateľa

Návod na obsluhu



multiMATIC

VRC 700/4

SK

Vydavateľ/výrobca

Vaillant GmbH

Berghauser Str. 40 ■ D-42859 Remscheid
Tel. +49 21 91 18-0 ■ Fax +49 21 91 18-2810
info@vaillant.de ■ www.vaillant.de

 **Vaillant**

Obsah

Obsah

1	Bezpečnosť	3
1.1	Výstražné upozornenia vzťahujúce sa na činnosť	3
1.2	Použitie podľa určenia	3
1.3	Všeobecné bezpečnostné upozornenia	3
2	Pokyny k dokumentácii	4
2.1	Dodržiavanie súvisiacich podkladov	4
2.2	Uschovanie podkladov	4
2.3	Platnosť návodu	4
2.4	Názvoslovie	4
2.5	Dostupnosť funkcií	4
3	Opis výrobku	4
3.1	Konštrukcia výrobku	4
3.2	Hlavná funkcia	4
3.3	Zóny	5
3.4	Hybridný manažér	5
3.5	Funkcia protimrazovej ochrany	5
3.6	Zabránenie chybných funkcií	5
3.7	Typový štítok	5
3.8	Sériové číslo	5
3.9	Označenie CE	5
4	Prevádzka	5
4.1	Štruktúra obsluhy	5
4.2	Základné zobrazenie	6
4.3	Koncept obsluhy	7
5	Funkcie obsluhy a zobrazenia	8
5.1	Informácie	9
5.2	Nastavenia	11
5.3	Druhy prevádzky	15
5.4	Zvláštne druhy prevádzky	16
5.5	Hlásenia	17
6	Údržba	17
6.1	Ošetrovanie výrobku	17
7	Odstránenie porúch	18
7.1	Prehľad porúch	18
8	Vyradenie z prevádzky	18
8.1	Výmena regulátora	18
8.2	Recyklácia a likvidácia	18
9	Záruka a zákaznícky servis	18
9.1	Záruka	18
9.2	Zákaznícky servis	18
10	Technické údaje	18
10.1	Údaje o výrobku podľa nariadenia EÚ č. 811/2013, 812/2013	18
Príloha	19
A	Prehľad funkcií obsluhy a zobrazenia	19
A.1	Druhy prevádzky	19
A.2	Úrovne obsluhy	19
B	Rozpoznanie a odstránenie porúch	23
Zoznam hesiel	25



1 Bezpečnosť

1.1 Výstražné upozornenia vzťahujúce sa na činnosť

Klasifikácia výstražných upozornení vzťahujúcich sa na činnosť

Výstražné upozornenia vzťahujúce sa na činnosť sú označené výstražným znakom a signálnymi slovami vzhľadom na stupeň možného nebezpečenstva:

Výstražný znak a signálne slovo



Nebezpečenstvo!

Bezprostredné ohrozenie života alebo nebezpečenstvo ťažkých poranení osôb



Nebezpečenstvo!

Nebezpečenstvo ohrozenia života zásahom elektrickým prúdom



Výstraha!

nebezpečenstvo ľahkých poranení osôb



Pozor!

riziko vzniku vecných škôd alebo škôd na životnom prostredí

1.2 Použitie podľa určenia

Pri neodbornom používaní alebo používaní v rozpore s určením môžu vzniknúť poškodenia výrobku a iné hmotné škody.

Výrobok je určený na riadenie vykurovacieho systému so zdrojmi tepla rovnakého výrobcu s rozhraním eBUS.

Použitie podľa určenia zahŕňa:

- dodržiavanie príslušných návodov na obsluhu výrobku a tiež všetkých ostatných komponentov systému
- dodržiavanie všetkých podmienok inšpekcie a údržby uvedených v návodoch.

Iné použitie, ako použitie opísané v predložennom návode alebo použitie, ktoré presahuje rámec tu opísaného použitia, sa považuje za použitie v rozpore s určením. Za použitie v rozpore s určením sa považuje aj každé bezprostredné komerčné a priemyselné použitie.

Pozor!

Akékoľvek zneužitie je zakázané.

1.3 Všeobecné bezpečnostné upozornenia

1.3.1 Nebezpečenstvo vyvolané chybnou obsluhou

Chybnou obsluhou môžete ohroziť samých seba a iné osoby a zapríčiniť vznik hmotných škôd.

- ▶ Starostlivo si prečítajte predkladaný návod a všetky súvisiace platné podklady, najmä kapitolu „Bezpečnosť“ a výstražné upozornenia.
- ▶ Vykonávajte iba také činnosti, ku ktorým vás vedie predložený návod na použitie.

1.3.2 Škody v dôsledku vlhkosti a plesne kvôli nedostatočnej výmene vzduchu

V silnej zaizolovaných priestoroch, v ktorých dochádza iba k nedostatočnej výmene vzduchu, sa môžu vyskytovať škody v dôsledku vlhkosti a plesne.

- ▶ Priestory pravidelne vetrajte otvorením okien a jedenkrát aktivujte funkciu **Jednorazové vetranie**, aby ste ušetrili energiu.

Podmienky: Vetracie zariadenie je pripojené

- ▶ Vetracie zariadenie neodpájajte z elektrickej siete.
- ▶ Čistenie a údržba vetracieho zariadenia vykonajte podľa pokynov návodu vetracieho zariadenia.

2 Pokyny k dokumentácii

2 Pokyny k dokumentácii

2.1 Dodržiavanie súvisiacich podkladov

- ▶ Bezpodmienečne dodržiavajte všetky návody na obsluhu, ktoré sú priložené ku komponentom systému.

2.2 Uschovanie podkladov

- ▶ Tento návod, ako aj všetky súvisiace podklady uschovajte pre ďalšie použitie.

2.3 Platnosť návodu

Tento návod platí výlučne pre:

VRC 700/4 – číslo výrobku

Slovensko	0020171316
-----------	------------

2.4 Názvoslovie

Na zjednodušenie sa používajú nasledujúce výrazy:

- Regulátor: keď sa myslí regulátor **VRC 700**.
- Diaľkové ovládanie: keď sa myslí diaľkové ovládanie **VR 91**.

2.5 Dostupnosť funkcií



Upozornenie

Funkcie opísané v tejto kapitole nie sú k dispozícii pre všetky konfigurácie systému.

Regulátor zobrazuje iba funkcie, ktoré sú potrebné pre nainštalovanú konfiguráciu systému.

3 Opis výrobku

3.1 Konštrukcia výrobku

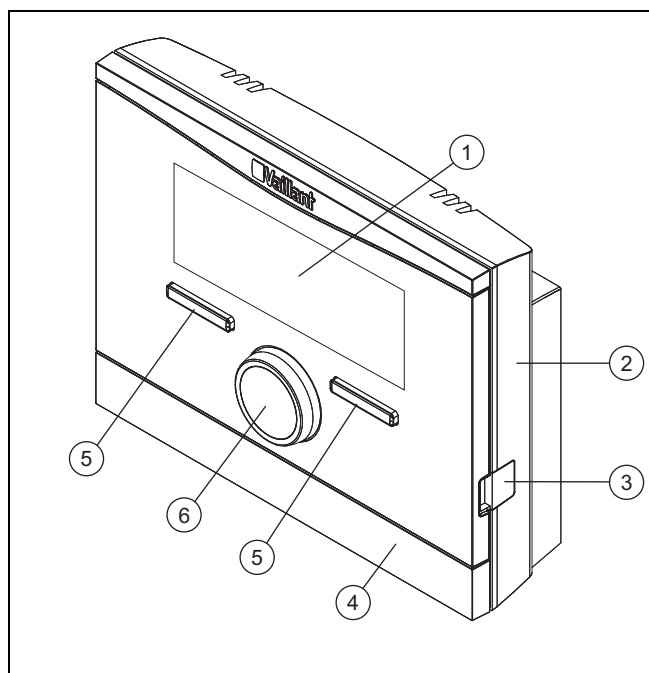

1 Displej

2 Stenový podstavec

- | | | | |
|---|--------------------------|---|-----------------|
| 3 | Konektor diagnostiky | 5 | Tlačidlo výberu |
| 4 | Kryt stenového podstavca | 6 | Otočný gombík |

3.2 Hlavná funkcia

Regulátorom je regulátor riadený v závislosti od vonkajšej teploty so snímačom vonkajšej teploty namontovaným vonku.

Regulátor je spojený so snímačom vonkajšej teploty a so zdrojom tepla. Regulátor reguluje vykurovací systém a ďalšie pripojené komponenty, napr. prípravu teplej vody pripojeného zásobníka teplej vody alebo ventiláciu pripojeného ventiláčného zariadenia.

3.2.1 Vykurov.

Snímač vonkajšej teploty meria vonkajšiu teplotu a poskytuje hodnoty ďalej regulátoru. Pri nižšej vonkajšej teplote zvýši regulátor teplotu na výstupe vykurovacieho systému. Ak vonkajšia teplota stúpa, zníži regulátor teplotu na výstupe. Regulátor reaguje na výkyvy vonkajšej teploty a prostredníctvom teploty na výstupe konštantne reguluje priestorovú teplotu na požadovanú teplotu.

3.2.2 Chladenie

Snímač priestorovej teploty meria priestorovú teplotu a poskytuje hodnoty ďalej regulátoru. Ak je priestorová teplota vyššia ako nastavená požadovaná teplota, regulátor zapne chladenie.

3.2.3 Vetranie

Kontrolovanou výmenou vzduchu sa vetracie zariadenie stará o privádzanie a odvádzanie vzduchu obytných priestorov. Regulátor reguluje objemový prietok prostredníctvom nastavených stupňov vetrania.

3.2.4 Príprava teplej vody

Snímač teploty meria teplotu vody v zásobníku teplej vody a poskytuje hodnoty ďalej regulátoru. Pri nízkej teplote teplej vody zvýši regulátor teplotu v okruhu teplej vody a vykuruje tým vodu v zásobníku teplej vody na nastavenú teplotu teplej vody.

3.2.5 Cirkulácia

Keď je vo vykurovacom systéme nainštalované cirkulačné čerpadlo, potom je na miestach odberu rýchlejšie k dispozícii teplá voda. Cirkulačné čerpadlo čerpá teplú vodu v okruhu prostredníctvom cirkulačných potrubí smerom k miestam odberu.

3.3 Zóny

Budova sa rozdelí na viacero zón, keď je potreba tepla v častiach budovy rozdielna.

- Keď je v dome k dispozícii podlahové vykurovanie a ohrev plochými vykurovacími telesami.
- Keď je v dome k dispozícii viacero samostatných bytových jednotiek.

Ak sú prítomné viaceré zóny, potom regulátor reguluje existujúce zóny.

3.4 Hybridný manažér

Ak ste pripojili tepelné čerpadlo, potom sa hybridný manažér pokúsi pokryť nahlásenú potrebu energie z hľadísk optimalizácie nákladov a technických daností.



Upozornenie

Aby mohli tepelné čerpadlo a vykurovacie zariadenie pracovať efektívne a vyladene, musíte správne nastaviť tarifu (→ strana 14). Pri chybnom nastavení tarify môže dochádzať ku zvýšeným nákladom.

Ak systém nahlási potrebu energie, potom sa zapne hybridný manažér a postúpi potrebu energie zdroju tepla. O tom, ktorý zdroj tepla hybridný manažér iniciuje, rozhoduje hybridný manažér na základe nastavenej tarify vo vzťahu k potrebe energie.

3.5 Funkcia protimrazovej ochrany

Funkcia protimrazovej ochrany chráni vykurovací systém a byt pred poškodením spôsobeným mrazom. Funkcia protimrazovej ochrany monitoruje vonkajšiu teplotu.

Ak vonkajšia teplota

- klesne pod 4 °C, potom regulátor zapne zdroj tepla po dobe oneskorenia protimrazovej ochrany a reguluje požadovanú izbovú teplotu na minimálne 5 °C.
- stúpne nad 5 °C, potom regulátor nezapne zdroj tepla, ale monitoruje vonkajšiu teplotu.



Upozornenie

Servisný pracovník môže nastaviť dobu oneskorenia protimrazovej ochrany.

3.6 Zabránenie chybnjej funkcie

- ▶ Dbajte na to, aby mohol priestorový vzduch voľne prúdiť okolo regulátora a aby sa regulátor nezakrýval nábytkom, závesmi alebo inými predmetmi.
- ▶ Dbajte na to, aby ventily všetkých vykurovacích telies, ktoré sa nachádzajú v miestnosti, v ktorej je regulátor namontovaný, boli úplne otvorené.

3.7 Typový štítok

Typový štítok sa nachádza vo vnútri výrobku a nie je prístupný zvonku.

3.8 Sériové číslo

Sériové číslo si môžete vyvolať na displeji v bode **Menu** → **Informácia** → **Sériové číslo**. 10-mieste číslo výrobku sa nachádza v druhom riadku.

3.9 Označenie CE



Označením CE sa dokumentuje, že výrobky podľa typového štítku spĺňajú základné požiadavky príslušných smerníc.

Vyhlasenie o zhode si môžete prezrieť u výrobcu.

4 Prevádzka

4.1 Štruktúra obsluhy

4.1.1 Úrovne zobrazenia a obsluhy

Výrobok má dve úrovne obsluhy a zobrazenia.

Na úrovni prevádzkovateľa nájdete informácie a možnosti nastavenia, ktoré budete potrebovať ako prevádzkovateľ.

Úroveň pre servisných pracovníkov je vyhradená pre servisných pracovníkov. Táto je chránená kódom. Iba servisní pracovníci môžu meniť nastavenia v úrovni pre servisných pracovníkov.

Úrovne obsluhy (→ strana 19)

4.1.2 Usporiadanie štruktúry menu

Štruktúra menu pozostáva z viacerých úrovní výberu a z jednej nastavovacej úrovne.

Zo základného zobrazenia sa prostredníctvom tlačidla výberu **Menu** vždy dostanete do úrovne výberu 1.

Prostredníctvom tlačidla výberu **Druh prevádzk.** sa dostanete priamo do nastavovacej úrovne **Druh prevádzky**.

Najspodnejšou úrovňou je vždy nastavovacia úroveň.

4.1.3 Úroveň výberu

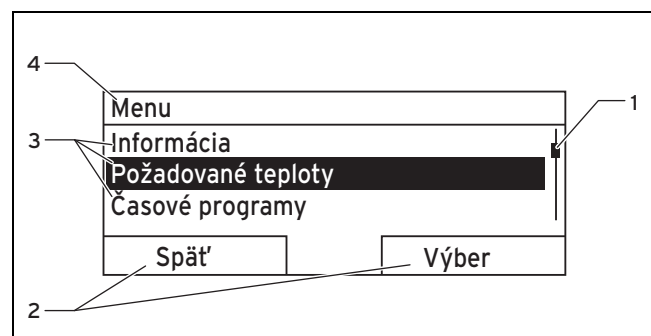

- | | | | |
|---|-----------------------------------|---|--------------------------------------|
| 1 | Lišta | 3 | Položky zoznamu úrovne výberu |
| 2 | Aktuálne funkcie tlačidiel výberu | 4 | Aktuálna funkcia alebo úroveň výberu |

4 Prevádzka

Posuvník (1) je viditeľný iba vtedy, ak je k dispozícii viacero položiek zoznamu, ako je možné súčasne zobraziť na displeji.

4.1.4 Nastavovacia úroveň

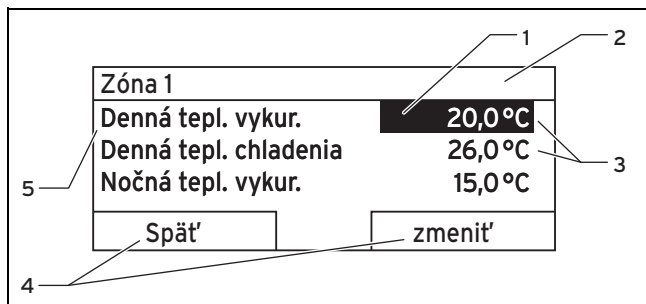

- | | | | |
|---|------------------------|---|-----------------------------------|
| 1 | Aktuálny výber | 4 | Aktuálne funkcie tlačidiel výberu |
| 2 | Aktuálna úroveň výberu | 5 | Nastavovacia úroveň |
| 3 | Hodnoty | | |

V nastavovacej úrovni si môžete zvoliť hodnoty, ktoré by ste chceli odčítať alebo zmeniť.

4.1.5 Funkcia programovateľných tlačidiel pre tlačidlá výberu

Obidve tlačidlá výberu majú funkciu programovateľných tlačidiel, to znamená, že tlačidlám výberu môžu byť priradené rôzne funkcie. Ak napr. stlačíte ľavé tlačidlo výberu, potom sa aktuálna funkcia zmení z **Menu** na **Späť**.

4.2 Základné zobrazenie

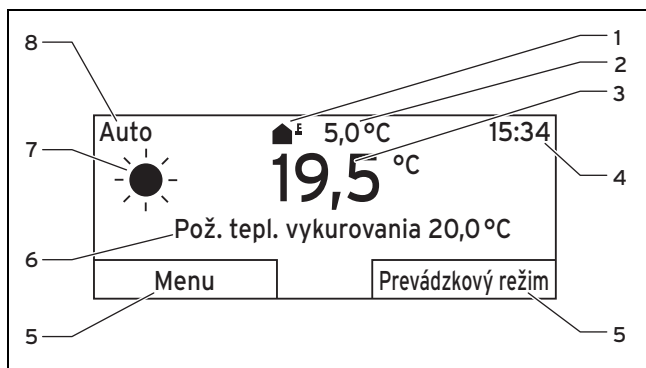

- | | | | |
|---|--|---|--|
| 1 | Symbol pre vonkajšiu teplotu | 5 | Funkcia tlačidiel výberu |
| 2 | Vonkajšia teplota | 6 | Požadované nastavenie |
| 3 | Priestorová teplota (iba pri montáži na stenu) | 7 | Symbol pri druhu prevádzky Auto |
| 4 | Denný čas | 8 | Režim aktuálneho druhu prevádzky |

Základné zobrazenie zobrazuje:

- Podľa toho, v akej úrovni sa nachádzate, musíte viackrát stlačiť ľavé tlačidlo výberu.
- Keď regulátor nebudete obsluhovať dlhšie ako 5 minút.

4.2.1 Prednostná zóna v základnom zobrazení

Keď má váš vykurovací systém nezávislé zóny, servisný pracovník nastaví zónu, ktorej hodnoty sa majú zobrazovať v základnom zobrazení.

4.2.2 Prednostný druh prevádzky v základnom zobrazení

Keď je váš vykurovací systém dimenzovaný na dva druhy prevádzky vykurovania, chladenia alebo vetrania, potom môžete základné zobrazenie prestaviť na želaný druh prevádzky. Podľa zvoleného druhu prevádzky a režimu, v ktorom sa nachádza druh prevádzky, sa môžu v základnom zobrazení objaviť rôzne informácie.

4.2.3 Informácie v základnom zobrazení

Základné zobrazenie zobrazuje najdôležitejšie nastavenia a hodnoty vykurovacieho systému.

V základnom zobrazení sa môžu objaviť rôzne informácie. V závislosti od toho, ktorý druh zvolíte a aké nastavenia ste vykonali vo zvolenom druhu prevádzky.

4.2.3.1 Základné zobrazenie pre druh prevádzky Vykurovanie

Režim	Časové okno	Symbol	Požadované nastavenie
Auto	zap.	☀	Pož.tepl. vykurovania sa objaví: – Regulátor reguluje na želanú teplotu.
	Vyp	☾	
Deň			objaví sa prázdny riadok: – Regulátor nevyžaduje vykurovaciu energiu.
Noc			
Vyp			prázdny riadok

4.2.3.2 Základné zobrazenie pre druh prevádzky Chladenie

Režim	Časové okno	Symbol	Požadované nastavenie
Auto	zap.	☀	Pož.tepl. chladenia
	Vyp	☾	prázdny riadok
Deň			Pož.tepl. chladenia
Vyp			prázdny riadok

4.2.3.3 Základné zobrazenie pre druh prevádzky Vetranie

Režim	Časové okno	Symbol	Požadované nastavenie
Auto	zap.	☀	Max. stupeň vetrania
	Vyp	☾	Max. stupeň vetrania
Deň			Stupeň vetrania
Noc			Stupeň vetrania

4.2.3.4 Základné zobrazenie pre zvláštny druh prevádzky Manuálne chladenie

Režim	Časové okno	Požadované nastavenie
aktivované	zap.	Pož.tepl. chladenia
	Vyp	prázdny riadok

4.3 Koncept obsluhy

Regulátor obsluhujete pomocou dvoch tlačidiel výberu a otočného gombíka.

Pomocou tlačidiel výberu je možné toto:

- prechádzanie v štruktúre menu úrovňami výberu a nastavovacou úrovňou.
- označenie nastavovanej hodnoty.
- potvrdenie nastavovanej hodnoty.
- prechod do druhov prevádzky.
- zrušenie zmeny nastavovanej hodnoty.

Pomocou otočného gombíka je možné toto:

- prechádzanie položkami zoznamu úrovne výberu.
- označenie úrovne výberu alebo nastavovacej úrovne.
- zmena zvolenej nastavovanej hodnoty.

Displej zobrazuje označený prvok prostredníctvom bieleho písma na čiernom podklade. Blikajúca označená hodnota znamená, že chcete zmeniť hodnotu.

Ak regulátor nebudete obsluhovať dlhšie ako 5 minút, na displeji sa zobrazí základné zobrazenie.

4.3.1 Nastavenie prostredníctvom otočného gombíka v základnom zobrazení

Keď sa na displeji zobrazuje základné zobrazenie, potom môžete pomocou otočného gombíka meniť želané nastavenie.

To, ktoré nastavenie zmeníte, závisí od zvoleného základného zobrazenia, druhu prevádzky a od nastaveného režimu druhu prevádzky.

4.3.1.1 Zmena želaného nastavenia v druhu prevádzky Vykurovanie

Požadovaná teplota deň Iba dnes: 18 °C Pre trvalú zmenu Stlačiť OK		
		OK

Režim	Časové okno	Účinnok
Auto	zap.	Prechod na ďalšie zobrazenie na displeji s otázkou: - trvalá zmena Denná tepl. vyk. - zmena na 6 hodín Denná tepl. vyk.
	Vyp	priama zmena na 6 hodín Nočná tepl. vyk.

Režim	Časové okno	Účinnok
Deň		Prechod na ďalšie zobrazenie na displeji s otázkou: - trvalá zmena Denná tepl. vyk. - zmena na 6 hodín Denná tepl. vyk.
Noc		priama zmena na 6 hodín Nočná tepl. vyk.
Vyp		žiadna

4.3.1.2 Zmena želaného nastavenia v druhu prevádzky Chladenie

Režim	Časové okno	Účinnok
Auto	zap.	priama trvalá zmena Denná tepl. chladenia
	Vyp	žiadna
Deň		priama trvalá zmena Denná tepl. chladenia
Vyp		žiadna

4.3.1.3 Zmena želaného nastavenia v druhu prevádzky Vetranie

Režim	Časové okno	Účinnok
Auto	zap.	priama trvalá zmena Max. st. vetrania, deň
	Vyp	priama trvalá zmena Max. st. vetrania, noc
Deň		priama trvalá zmena Max. st. vetrania, deň
Noc		priama trvalá zmena Max. st. vetrania, noc

4.3.1.4 Zmena želaného nastavenia v špeciálnom druhu prevádzky Manuálne chladenie

Režim	Časové okno	Účinnok
aktivované	zap.	priama trvalá zmena Denná tepl. chladenia
	Vyp	žiadna

4.3.1.5 Nastavenie prostredníctvom otočného gombíka bez účinku

Nasledujúce zvláštne druhy prevádzky nie je možné ovplyvniť otáčaním otočného gombíka:

- **Systém vyp, aktívne**
- **Jednorazový ohrev zásobníka**
- **Párty**
- **1 deň doma**
- **Plánovať dni doma**
- **1 deň mimo domu**
- **Plánovať dni mimo domu**
- **Jednorazové vetranie**
- **Funkcia sušenia betónu**

5 Funkcie obsluhy a zobrazenia

4.3.2 Príklad zmeny kontrastu displeja



1. Ak sa na displeji nezobrazuje základné zobrazenie, stlačajte ľavé tlačidlo výberu **Späť**, kým sa na displeji nezobrazí základné zobrazenie.
2. Stlačte ľavé tlačidlo výberu **Menu**.
 - ◁ Regulátor prejde do úrovne výberu 1.

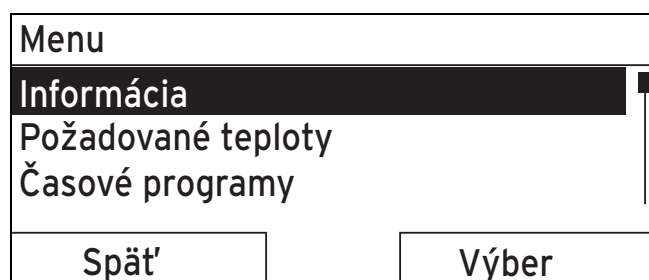

3. Otáčajte otočným gombíkom, kým sa neoznačí položka zoznamu **Základné nastavenia**.

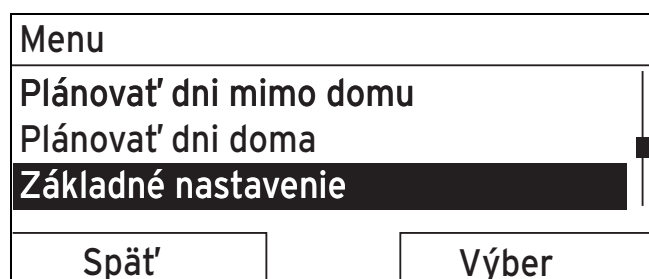

4. Stlačte pravé tlačidlo výberu **Výber**.
 - ◁ Regulátor prejde do úrovne výberu 2.

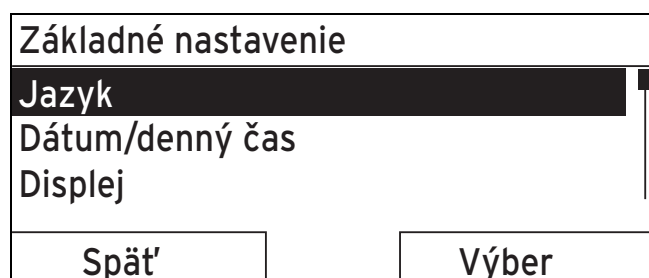

5. Otáčajte otočným gombíkom, kým sa neoznačí položka zoznamu **Displej**.

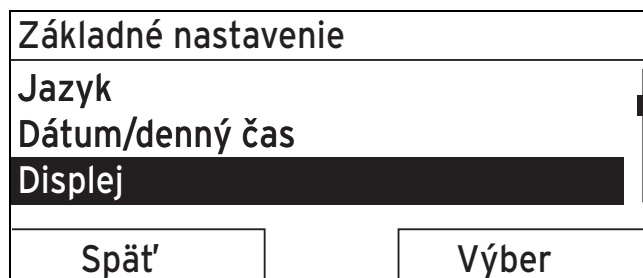

6. Stlačte pravé tlačidlo výberu **Výber**.
 - ◁ Regulátor prejde do nastavovacej úrovne **Displej**. Nastavovacia hodnota pre **Kontrast displeja** je označená.

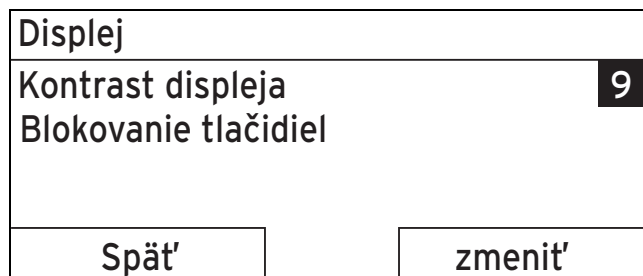

7. Stlačte pravé tlačidlo výberu **Zmeniť**.
 - ◁ Označená hodnota bliká.

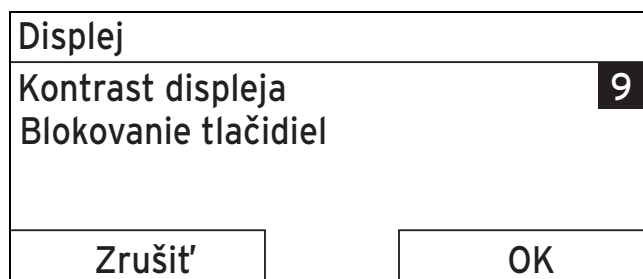

8. Pre zmenu hodnoty otáčajte otočným gombíkom.

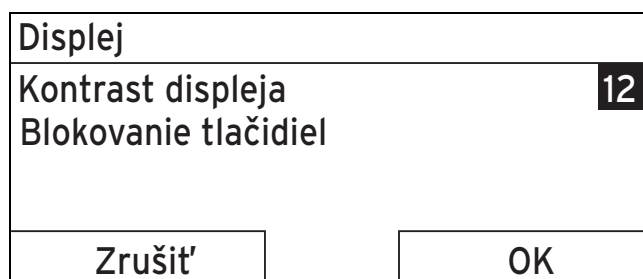

9. Pre potvrdenie zmeny stlačte pravé tlačidlo výberu **OK**.
 - ◁ Regulátor uložil zmenenú hodnotu.
10. Viackrát stlačte ľavé tlačidlo výberu **Späť**, aby ste sa dostali do základného zobrazenia.

5 Funkcie obsluhy a zobrazenia



Upozornenie

Funkcie opísané v tejto kapitole nie sú k dispozícii pre všetky konfigurácie systému.

Prehľadná tabuľka druhov prevádzky a úrovní obsluhy

Druhy prevádzky (→ strana 19)

Úrovnne obsluhy (→ strana 19)

Údaj o ceste na začiatku popisu funkcie uvádza, ako sa v štruktúre menu dostanete k tejto funkcii.

Opis funkcií pre **ZÓNA1** platí zastupujúco pre všetky existujúce zóny.

5.1 Informácie

5.1.1 Odčítanie stavu systému

Menu → Informácia → Stav systému

- V bode **Stav systému** sa nachádza zoznam s informáciami, ktorý zobrazuje prehľad aktuálneho stavu systému a aktuálne nastavenia, ktoré tam môžete meniť.

5.1.1.1 Systém

Menu → Informácia → Stav systému → Stav poruchy

- Keď nie je potrebná údržba a nevyskytla sa žiadna porucha, potom je pri **Stav poruchy** hodnota **OK**. Keď je potrebná údržba alebo sa vyskytla porucha, potom je pri **Stav poruchy** hodnota **Zoz. por.**. Pravé tlačidlo výberu má v tomto prípade funkciu **Zobraziť**. Stlačením pravého tlačidla výberu **Zobraziť** si môžete nechať zobraziť zoznam poruchových hlásení.

Menu → Informácia → Stav systému → Green IQ

- Funkciu môžete využiť, keď je pripojený zdroj tepla **Green IQ** spôsobilý.

zap.: Druh prevádzky reguluje zdroj tepla vo vykurovacej prevádzke a v prevádzke zásobníka tak, aby sa dosiahlo maximálne využitie výhrevnosti.

vyp.: Druh prevádzky je vypnutý.

Menu → Informácia → Stav systému → Tlak vody

- Pomocou tejto funkcie môžete zisťovať tlak vody vykurovacieho systému.

Menu → Informácia → Stav systému → Stav systému

- Pomocou tejto funkcie môžete odčítať, v akom druhu prevádzky sa nachádza vykurovací systém.
- **Pohotov.:** Vykurovací systém nevykazuje žiadnu spotrebu energie a je v pokojovom stave.
- **Vykur. pr.:** Vykurovací systém vykuruje obytné priestory na **Požadovaná teplota vykurovania**.
- **Chladienie:** Vykurovací systém chladí obytné priestory na **Požadovaná teplota chladienia**.
- **Teplá voda:** Vykurovací systém ohrieva teplú vodu v zásobníku na požadovanú teplotu **Teplá voda**.

Menu → Informácia → Stav systému → Teplota kolektora

- Pomocou tejto funkcie môžete odčítať aktuálnu teplotu na snímači teploty kolektora.

Menu → Informácia → Stav systému → Solárny zisk

- Pomocou tejto funkcie môžete odčítať sčítaný solárny zisk.

Prihliadajte na obsah kapitoly Zobrazenie spotreby energie a energetického zisku (→ strana 10).

Menu → Informácia → Stav systému → Res. solárneho zisku

- Ak pri funkcii **Res. solárneho zisku** zvolíte nastavenie **Áno** a stlačíte pravé tlačidlo výberu **OK**, potom nastavíte doteraz sčítaný prírodný zisk späť na 0 kWh.

Menu → Informácia → Stav systému → Prírodný zisk

- Pomocou tejto funkcie môžete odčítať sčítaný prírodný zisk.

Prihliadajte na obsah kapitoly Zobrazenie spotreby energie a energetického zisku (→ strana 10).

Menu → Informácia → Stav systému → Res. prírodného zisku

- Ak pri funkcii **Res. prírodného zisku** zvolíte nastavenie **Áno** a stlačíte pravé tlačidlo výberu **OK**, potom nastavíte doteraz sčítaný prírodný zisk späť na 0 kWh.

Menu → Informácia → Stav systému → Akt. vlh. priest. vzd.

- Pomocou tejto funkcie môžete zisťovať aktuálnu vlhkosť priestorového vzduchu. Snímač vlhkosti priestorového vzduchu je zabudovaný v regulátore.

Menu → Informácia → Stav systému → Aktuálny rosný bod

- Pomocou tejto funkcie môžete odčítať aktuálny rosný bod. Rosný bod uvádza teplotu, pri ktorej kondenzuje vodná para vzduchu a zráža sa na predmetoch.

Menu → Informácia → Stav systému → triVAI

- Pomocou tejto funkcie si môžete odčítať, či tepelné čerpadlo alebo prídavné vykurovacie zariadenie (plyn, olej alebo elektrický prúd) aktuálne pokrýva potrebu energie. Manažér energií rozhodne na základe **triVAI** a kritérií komfortu, ktorý zdroj energie použije.

Ak je odčítaná hodnota vyššia ako 1, potom je tepelné čerpadlo výhodnejšie na pokrytie potreby energie, ako prídavné vykurovacie zariadenie.

5.1.1.2 ZÓNA 1

Menu → Informácia → Stav systému → Denná tepl. vykur.

- Pomocou tejto funkcie môžete nastavovať želanú dennú teplotu pre zónu.

Denná tepl. vykur. je teplota, ktorú si želáte v priestoroch počas dňa alebo, keď ste doma.

Menu → Informácia → Stav systému → Denná tepl. chladienia

- Pomocou tejto funkcie môžete nastavovať želanú dennú teplotu pre zónu.

Denná tepl. chladienia je teplota, ktorú si želáte v priestoroch počas dňa alebo, keď ste doma.

Menu → Informácia → Stav systému → Nočná tepl. vykur.

- Pomocou tejto funkcie môžete nastavovať želanú nočnú teplotu pre zónu.

Nočná tepl. vykur. je teplota, ktorú si želáte v priestoroch v noci alebo ak ste mimo domu (nočný režim).

Menu → Informácia → Stav systému → Priestorová teplota

- Keď je regulátor namontovaný mimo zdroja tepla, potom môžete odčítať aktuálnu priestorovú teplotu.

Regulátor má zabudovaný snímač teploty, ktorý zisťuje priestorovú teplotu.

5 Funkcie obsluhy a zobrazenia

5.1.1.3 Vetranie

Menu → **Informácia** → **Stav systému** → **Snímač kvality vzd. 1/2**

- Pomocou tejto funkcie môžete zisťovať namerané hodnoty zo snímača kvality vzduchu.

Menu → **Informácia** → **Stav systému** → **Vlhkosť odpad. vzd.**

- Pomocou tejto funkcie môžete odčítať vlhkosť odpadového vzduchu vo vetracej šachte vetracieho zariadenia.

5.1.2 Zobrazenie spotreby energie a energetického zisku

Regulátor zobrazuje na displeji a v dodatočne použiteľnej aplikácii hodnoty k spotrebe energie, resp. k energetickému zisku.

Regulátor zobrazuje odhad hodnôt systému. Hodnoty sa okrem iného ovplyvňujú nasledujúcimi faktormi:

- Inštalácia/vyhotovenie vykurovacieho systému
- Správanie používateľov
- Sezónne podmienky okolia
- Tolerancie a komponenty

Externé komponenty, ako napr. externé čerpadlá vykurovania alebo ventily, a iné spotrebiče a zdroje v domácnosti ostávajú nezohľadnené.

Odchýlky medzi zobrazovanou a skutočnou spotrebou energie, resp. energetickým ziskom môžu byť výrazné.

Údaje k spotrebe energie, resp. k energetickému zisku nie sú vhodné na vytváranie alebo porovnávanie výpočtov energií.

5.1.2.1 Spotreba

Niektoré komponenty nepodporujú zisťovanie spotreby, ktorá sa zobrazuje sčítaná na displeji. V návodoch komponentov sa dozviete, či a ako zaznamenávajú jednotlivé komponenty spotrebu.

Menu → **Informácia** → **Spotreba** → **aktuálny mesiac** → **Vykurovanie** → **El. prúd**

- Pomocou tejto funkcie môžete odčítať sčítanú spotrebu elektrickej energie na vykurovanie za prebiehajúci mesiac.

Menu → **Informácia** → **Spotreba** → **aktuálny mesiac** → **Vykurovanie** → **Palivo**

- Pomocou tejto funkcie môžete odčítať sčítanú spotrebu paliva v kWh na vykurovanie za prebiehajúci mesiac.

Menu → **Informácia** → **Spotreba** → **aktuálny mesiac** → **Teplá voda** → **El. prúd**

- Pomocou tejto funkcie môžete odčítať sčítanú spotrebu elektrickej energie na ohrev teplej vody za prebiehajúci mesiac.

Menu → **Informácia** → **Spotreba** → **aktuálny mesiac** → **Teplá voda** → **Palivo**

- Pomocou tejto funkcie môžete odčítať sčítanú spotrebu paliva v kWh na ohrev teplej vody za prebiehajúci mesiac.

Menu → **Informácia** → **Spotreba** → **posledný mesiac** → **Vykurovanie** → **El. prúd**

- Pomocou tejto funkcie môžete odčítať sčítanú spotrebu elektrickej energie na vykurovanie za posledný mesiac.

Menu → **Informácia** → **Spotreba** → **posledný mesiac** → **Vykurovanie** → **Palivo**

- Pomocou tejto funkcie môžete odčítať sčítanú spotrebu paliva v kWh na vykurovanie za posledný mesiac.

Menu → **Informácia** → **Spotreba** → **posledný mesiac** → **Teplá voda** → **El. prúd**

- Pomocou tejto funkcie môžete odčítať sčítanú spotrebu elektrickej energie na ohrev teplej vody za minulý mesiac.

Menu → **Informácia** → **Spotreba** → **posledný mesiac** → **Teplá voda** → **Palivo**

- Pomocou tejto funkcie môžete odčítať sčítanú spotrebu paliva v kWh na ohrev teplej vody za posledný mesiac.

Menu → **Informácia** → **Spotreba** → **História** → **Vykurovanie** → **El. prúd**

- Pomocou tejto funkcie môžete odčítať sčítanú spotrebu elektrickej energie na vykurovanie od uvedenia do prevádzky.

Menu → **Informácia** → **Spotreba** → **História** → **Vykurovanie** → **Palivo**

- Pomocou tejto funkcie môžete odčítať sčítanú spotrebu paliva v kWh na vykurovanie od uvedenia do prevádzky.

Menu → **Informácia** → **Spotreba** → **História** → **Teplá voda** → **El. prúd**

- Pomocou tejto funkcie môžete odčítať sčítanú spotrebu elektrickej energie na ohrev teplej vody od uvedenia do prevádzky.

Menu → **Informácia** → **Spotreba** → **História** → **Teplá voda** → **Palivo**

- Pomocou tejto funkcie môžete odčítať sčítanú spotrebu paliva v kWh na ohrev teplej vody od uvedenia do prevádzky.

5.1.2.2 Odčítanie diagramu solárneho zisku

Menu → **Informácia** → **Solárny zisk**

- Diagram v bode **Solárny zisk** zobrazuje porovnanie mesačného solárneho zisku minulého a aktuálneho roka.

Celkový výnos je vidieť dole vpravo. Maximálnu hodnotu posledných dvoch rokov, ktorá bola dosiahnutá v jednom mesiaci, je vidieť hore vpravo.

5.1.2.3 Odčítanie diagramu prírodného zisku

Menu → **Informácia** → **Prírodný zisk**

- Diagram v bode **Prírodný zisk** zobrazuje porovnanie mesačného úžitku pre životné prostredie minulého a aktuálneho roka.

Celkový výnos je vidieť dole vpravo. Maximálnu hodnotu posledných dvoch rokov, ktorá bola dosiahnutá v jednom mesiaci, je vidieť hore vpravo.

5.1.2.4 Odčítanie diagramu spotreby elektrickej energie

Menu → Informácia → Spotreba el. energie

- Diagram zobrazuje v bode **Spotreba el. energie** porovnanie mesačnej spotreby prúdu predchádzajúceho a aktuálneho roka.

Celkový výnos je vidieť dole vpravo. Maximálnu hodnotu posledných dvoch rokov, ktorá bola dosiahnutá v jednom mesiaci, je vidieť hore vpravo.

5.1.2.5 Odčítanie diagramu spotreby paliva

Menu → Informácia → Spotreba paliva

- Diagram zobrazuje v bode **Spotreba paliva** porovnanie mesačnej spotreby paliva predchádzajúceho a aktuálneho roka.

Celkový výnos je vidieť dole vpravo. Maximálnu hodnotu posledných dvoch rokov, ktorá bola dosiahnutá v jednom mesiaci, je vidieť hore vpravo.

5.1.2.6 Odčítanie diagramu zisku zo spätného získavania tepla

Menu → Informácia → Spät. získav. tepla

- Diagram zobrazuje v bode **Spät. získav. tepla** porovnanie mesačného zisku zo spätného získavania tepla predchádzajúceho a aktuálneho roka.

Celkový výnos je vidieť dole vpravo. Maximálnu hodnotu posledných dvoch rokov, ktorá bola dosiahnutá v jednom mesiaci, je vidieť hore vpravo.

5.1.3 Odčítanie kontaktných údajov servisného pracovníka

Menu → Informácia → Kontaktné údaje

- Ak servisný pracovník pri inštalácii zadal názov svojej firmy a svoje telefónne číslo, potom si môžete tieto údaje odčítať v bode **Kontaktné údaje**.

5.1.4 Odčítanie sériového čísla a čísla výrobu

Menu → Informácia → Sériové číslo

- V bode **Sériové číslo** sa nachádza sériové číslo regulátora, ktoré by prípadne mohol od vás chcieť servisný pracovník. Číslo výrobu sa nachádza v druhom riadku sériového čísla.

5.2 Nastavenia

5.2.1 Nastavenie požadovaných teplôt

Pomocou tejto funkcie nastavujete želané teploty pre zónu a ohrev teplej vody.

5.2.1.1 Zóna

Menu → Požadované teploty → ZÓNA1

- Pre zónu môžete nastaviť rôzne požadované teploty:

Vykurovanie

- Požadovaná teplota **Denná tepl. vykúr.** je teplota, ktorú si želáte v priestoroch počas dňa alebo, keď ste doma.
- Požadovaná teplota **Nočná tepl. vykúr.** je teplota, ktorú si želáte v priestoroch v noci alebo ak ste mimo domu.

Chladenie

- Požadovaná teplota **Denná tepl. chladenia** je teplota, ktorú si želáte v priestoroch počas dňa alebo, keď ste doma.

5.2.1.2 Príprava teplej vody

Menu → Požadované teploty → Okruh teplej vody

- Pre okruh teplej vody môžete nastaviť požadovanú teplotu **Teplá voda**.

Keď je pripojené tepelné čerpadlo a želaná teplota sa nastavila nad 55 °C, potom sa môže stať, že zásobovanie teplou vodou prevezme v prevažnej miere prídavné vykurovacie zariadenie.

5.2.2 Nastavenie stupňa vetrania

Menu → Stupeň vetrania

- Pomocou tejto funkcie môžete nastavovať, ako rýchlo sa má spotrebovaný priestorový vzduch vymieňať za čerstvý vonkajší vzduch.

Stupeň vetrania **Max. st. vetrania, deň** sa stará o výmenu vzduchu, ktorú si želáte v priestoroch počas dňa alebo, keď ste doma. Stupeň vetrania **Max. st. vetrania, noc** sa stará o výmenu vzduchu, ktorú si želáte v priestoroch počas noci alebo, keď ste mimo domu. To, ako pracuje vetracie zariadenie so stupňami vetrania, si vyhľadajte v návode na obsluhu pre vetracie zariadenie.

5.2.3 Nastavenie časových programov

5.2.3.1 Nastavenia časových programov po strate napätia



Upozornenie

Keď celý vykurovací systém prepnete do stavu bez napätia, potom ostanú zachované všetky nastavené hodnoty časových programov.

5 Funkcie obsluhy a zobrazenia

5.2.3.2 Zobrazenie časových okien pre deň

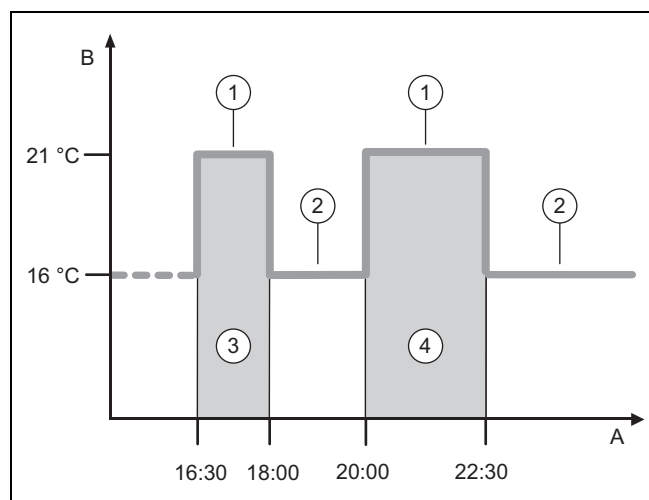

A	Denný čas	2	Nočná tepl. vykur.
B	Teplota	3	Časové okno 1
1	Denná tepl. vykur.	4	Časové okno 2

Pomocou funkcie **Časové programy** môžete nastaviť časové okná.

Ak ste nenastavili žiadne časové okná, potom regulátor zohľadňuje časové okno stanovené vo výrobnom nastavení.

5.2.3.3 Nastavenie časových okien pre dni a bloky

Pre každý deň a blok je možné nastaviť až tri časové okná.

Časové okná nastavené pre deň majú prednosť pred časovými oknami nastavenými pre blok.

Denná tepl. vykur.: 21 °C

Nočná tepl. vykur.: 16 °C

Interval 1: 06.00 – 08.00 hod.

Interval 1: 16.30 – 18.00 hod.

Interval 1: 20.00 – 22.30 hod.

V rámci časových okien reguluje regulátor priestorovú teplotu na nastavenú **Denná tepl. vykur.**

Mimo časových okien reguluje regulátor priestorovú teplotu na nastavenú **Nočná tepl. vykur.**

5.2.3.4 Rýchle nastavenie časových programov

Ak napríklad pre jeden pracovný deň v týždni potrebujete odlišné časové okno, potom najskôr nastavte časy pre celý blok **Pondelok - Piatok**. Následne nastavte odlišné časové okno pre pracovný deň.

5.2.3.5 Zobrazenie a zmena odlišných časov v bloku

Pondelok-nedeľa	
Interval 1:	!! : !! - !! : !!
Interval 2:	!! : !! - !! : !!
Interval 3:	!! : !! - !! : !!
Späť	Výber

Ak si na displeji necháte zobrazit' blok a pre deň v tomto bloku ste definovali odlišné časové okno, potom sa na displeji zobrazia odlišné časy aj v bloku s !!.

Jednotlivé dni sa líšia od zvoleného časového programu Po-Ne.	
Späť	OK

Ak stlačíte pravé tlačidlo výberu **Výber**, potom sa na displeji zobrazí hlásenie, ktoré vás bude informovať o odlišnom časovom okne. Časy nepotrebujete prispôbovať.

Nastavené časy pre bloky označené s !! si môžete nechať zobrazit' na displeji a meniť pomocou pravého tlačidla výberu **OK**.

5.2.3.6 Nastavenie časového programu Vykurovanie

Menu → **Časové programy** → **ZÓNA1**

- Časové programy sú aktívne iba v Automatický režim (→ strana 15). V rámci časových okien reguluje regulátor pripojené miestnosti na nastavenú požadovanú teplotu **Denná tepl. vykur.**. Mimo časových okien prepne regulátor na druh prevádzky, ktorú nastavil servisný pracovník: **Eco** alebo **Nočná tepl. vykur.**. Keď servisný pracovník ponechal výrobné nastavenie **Eco**, potom regulátor vypne funkciu vykurovania.

Nastavte druh prevádzky **Vykurovanie**. (→ strana 15)

5.2.3.7 Nastavenie časového programu Chladenie

Menu → **Časové programy** → **ZÓNA1: Chladenie**

- Časové programy sú aktívne v druhu prevádzky **Chladenie** a vo zvláštnom druhu prevádzky **Manuálne chladenie**. V každom nastavenom časovom okne platí požadovaná teplota, ktorú ste nastavili pri funkcii **Požadované teploty**. V rámci časových okien ochladí zóna obytné priestory na požadovanú teplotu **Denná tepl. chladenia**. Mimo týchto časových okien sa chladenie nerealizuje.

5.2.3.8 Nastavenie časového programu prípravy teplej vody

Menu → Časové programy → Okruh teplej vody

- Časové programy sú pre prípravu teplej vody aktívne iba v automatickom režime. V každom nastavenom časovom okne platí želaná teplota **Teplá voda**. Na konci časového okna vypne regulátor prípravu teplej vody, až po začiatok nasledujúceho časového okna.

5.2.3.9 Časový program Cirkulácia

Menu → Časové programy → Cirkulácia

- Časové programy sú pre cirkuláciu aktívne iba v automatickom režime. Nastavené časové okná určujú prevádzkové doby cirkulácie. V rámci časových okien je cirkulácia zapnutá. Mimo časových okien je cirkulácia vypnutá.

5.2.3.10 Nastavenie časového programu Vetranie

Menu → Časové programy → Vetranie

- Časové programy sú aktívne iba v automatickom režime. V každom nastavenom časovom okne platí stupeň vetrania, ktorý ste nastavili pri funkcii **Vetranie**. V rámci časových okien regulátor reguluje vetracie zariadenie maximálne na **Max. st. vetrania, deň**. Mimo časových okien regulátor reguluje vetracie zariadenie maximálne na **Max. st. vetrania, noc**.

5.2.3.11 Pre tichú prevádzku

Menu → Časové programy → Tichá prevádzka

- Pomocou tejto funkcie môžete redukovať otáčky ventilátora a tým znížiť hladinu hluku ventilátora. Prostredníctvom nižších otáčok sa znižuje výkon vykurovania.

Nasledujúce dôsledky sú možné:

- Byt sa už neohrieva.
- Voda v zásobníku teplej vody sa už neohrieva.
- Prídavné vykurovacie zariadenie prevezme napájanie vykurovacieho systému energiou.

5.2.3.12 Nastavenie časového programu Vysoká tarifa

Menu → Časové programy → Vysoká tarifa

- Pomocou tejto funkcie môžete nastaviť, kedy sa má vyvolať vysoká tarifa alebo nízka tarifa na výpočet nákladov.

V rámci časových okien: pre vysokú tarifu

Mimo časových okien: pre nízku tarifu

Časy vysokej tarify sú závislé od vášho dodávateľa energie.

Keď energetický závod uvádza iba jednu tarifu, potom nemusíte nastavovať časové okná. Výpočet nákladov za elektrinu sa vykonáva s jednou tarifou.

Nastavenie nákladov (→ strana 14)

5.2.4 Plánovať dni mimo dom

Menu → Plánovať dni mimo domu

- Pomocou tejto funkcie nastavíte časový úsek a teplotu pre dni, ktoré nestrávate doma.

Správanie sa systému počas nastaveného časového okna

- Teplá voda sa nenahrieva.
- Predtým nastavená teplota platí pre všetky zóny.
- Vetranie beží na najnižšom stupni vetrania.
- Chladenie je vypnuté.

Pokým je funkcia **Plánovať dni mimo domu** aktivovaná, prednosť má nastavený druh prevádzky. Po uplynutí zadaného časového úseku alebo ak funkciu zrušíte skôr, pracuje vykurovací systém opäť v prednastavenom druhu prevádzky.



Upozornenie

Funkcia **Chladenie** ostane zapnutá, ak to vyžadujú nariadenia krajiny. Servisný pracovník potom váš vykurovací systém nastaví tak, že počas vašej neprítomnosti ostane zapnutá funkcia **Chladenie** na požadovanej teplote.

5.2.5 Plánovanie dní doma

Menu → Plánovať dni doma

- V rámci uvedeného časového úseku pracuje vykurovací systém v druhu prevádzky **Automatický režim** s nastaveniami pre deň **Nedeľa**, ktoré sú nastavené pri funkcii **Časové programy**. Po uplynutí zadaného časového úseku alebo ak funkciu zrušíte skôr, pracuje vykurovací systém opäť v prednastavenom druhu prevádzky.

5.2.6 Výber jazyka

Menu → Základné nastavenia → Jazyk

- Ak sa jazyk napríklad servisného pracovníka odlišuje od nastaveného jazyka, potom môžete jazyk prestaviť pomocou tejto funkcie.

5.2.6.1 Nastavenie zrozumiteľného jazyka

1. Ľavé tlačidlo výberu stlačíte dovedy, kým sa nezobrazí základné zobrazenie.
2. Stlačte ešte raz ľavé tlačidlo výberu.
3. Otočným gombíkom otáčajte doprava dovedy, kým sa nezobrazí prerušovaná čiara.
4. Otočným gombíkom otáčajte doľava dovedy, kým neoznačíte druhú položku zoznamu nad prerušovanou čiarou.
5. Dva krát stlačte pravé tlačidlo výberu.
6. Otočným gombíkom otáčajte dovedy, kým nenájdete jazyk, ktorému rozumiete.
7. Stlačte pravé tlačidlo výberu.

5.2.7 Nastavenie dátumu a času



Upozornenie

Keď sa celý vykurovací systém prepne do stavu bez napätia, potom čas beží správne ďalších 30 minút. Po tejto dobe musíte nanovo nastaviť dátum a čas.

5 Funkcie obsluhy a zobrazenia

5.2.7.1 Nastavenie dátumu

Menu → Základné nastavenia → Dátum/denný čas → Dátum

- Pomocou tejto funkcie nastavíte aktuálny dátum. Všetky funkcie regulátora, ktoré obsahujú dátum, sa vzťahujú na nastavený dátum.

5.2.7.2 Nastavenie denného času

Menu → Základné nastavenia → Dátum/denný čas → Denný čas

- Pomocou tejto funkcie nastavíte aktuálny denný čas. Všetky funkcie regulátora, ktoré obsahujú denný čas, sa vzťahujú na nastavený denný čas.

5.2.8 Aktivácia automatického alebo manuálneho prestavenia letného času

Menu → Základné nastavenia → Dátum/denný čas → Letný čas

- Pomocou tejto funkcie môžete nastaviť, či sa má regulátor automaticky prestaviť na letný čas alebo či chcete letný čas prestavovať manuálne.
- **Auto:** Regulátor automaticky nastaví letný čas.
- **manuálne:** Letný čas musíte nastaviť manuálne.



Upozornenie

Letný čas znamená Stredoeurópsky letný čas: začiatok = posledná nedeľa v marci, koniec = posledná nedeľa v októbri.

Ak je snímač vonkajšej teploty vybavený prijímačom DCF77, potom nemá nastavenie letného času význam.

5.2.9 Nastavenie kontrastu displeja

Menu → Základné nastavenia → Displej → Kontrast displeja

- Kontrast displeja môžete nastavovať podľa svetlosti okolia tak, aby bol displej dobre čitateľný.

5.2.10 Blokovanie tlačidiel aktivovať

Menu → Základné nastavenia → Displej → Blokovanie tlačidiel

- Pomocou tejto funkcie aktivujte blokovanie tlačidiel. Po 1 minúte bez ovládania jedného z tlačidiel alebo otočného gombíka je blokovanie tlačidiel aktívne a funkcie už nemôžete nechceno zmeniť.

Pri každom stlačení regulátora sa na displeji objaví hlásenie **Blokovanie tlačidiel aktívne Na odblokovanie stlačte OK na 3 sekundy**. Keď 3 sekundy podržíte stlačené tlačidlo OK, objaví sa základné zobrazenie a funkcie môžete zmeniť. Blokovanie tlačidiel je opätovne aktívne, ak po dobu 1 minúty nebudete ovládať žiadne tlačidlo ani otočný gombík.

Na trvalé zrušenie blokovania tlačidiel musíte najskôr odblokovať blokovanie tlačidiel a potom vo funkcii **Blokovanie tlačidiel** zvoliť hodnotu **Vyp**.

5.2.11 Nastavenie prednostného zobrazenia

Menu → Základné nastavenia → Displej → Prednost. zobr.

- Pomocou tejto funkcie si môžete zvoliť, či v základnom zobrazení chcete vidieť údaje pre vykurovanie, chladenie alebo vetranie.

5.2.12 Nastavenie nákladov

Pre správny výpočet musíte všetky tarify uviesť v menovej jednotke za kWh.

Ak váš dodávateľ energie uvádza tarifu za plyn a elektrickú energiu v menovej jednotke za m³, potom si zistíte presnú tarifu za plyn a elektrickú energiu v menovej jednotke za kWh.

Keď váš energetický závod uvádza iba jednu tarifu za elektrinu, potom pri funkciách **Vysoká tarifa, prúd** (→ strana 14) a **Nízka tarifa, prúd** (→ strana 14) zadajte rovnakú hodnotu.

Zaokrúhľujte na jedno desatinné miesto nahor alebo nadol.

Príklad:

	Náklady	Nastavenie/faktor
Tarifa plyn (plyn, olej, el. prúd)	11,3 men. jednotiek/kWh	113
Nízka tarifa, prúd (tepelné čerpadlo)	14,5 men. jednotiek/kWh	145
Vysoká tarifa, prúd (tepelné čerpadlo)	18,7 men. jednotiek/kWh	187

5.2.12.1 Nastavenie tarify pre prídavné vykurovacie zariadenie

Menu → Základné nastavenia → Náklady → Tarifa plyn

- Nastavený faktor/nastavenú hodnotu vyžaduje hybridný manažér pre správny výpočet nákladov.

Pre nastavenie správneho faktora/hodnoty si musíte zistiť vašu tarifu za plyn a elektrinu u vášho dodávateľa energie.

5.2.12.2 Nastavenie nízkej tarify pre elektrickú energiu

Menu → Základné nastavenia → Náklady → Nízka tarifa, prúd

- Nastavený faktor/nastavenú hodnotu vyžaduje hybridný manažér pre správny výpočet nákladov.

Pre správne nastavenie **Nízka tarifa, prúd** si musíte zistiť vašu tarifu pre elektrickú energiu u vášho dodávateľa energie.

5.2.12.3 Nastavenie vysokej tarify pre elektrickú energiu

Menu → Základné nastavenia → Náklady → Vysoká tarifa, prúd

- Nastavený faktor/nastavenú hodnotu vyžaduje hybridný manažér pre správny výpočet nákladov.

Pre správne nastavenie **Vysoká tarifa, prúd** si musíte zistiť vašu tarifu pre elektrickú energiu u vášho dodávateľa energie.

5.2.13 Nastavenie korekcie priestorovej teploty

Menu → Základné nastavenia → Korekcia → Korekcia priest. tepl.

- Ak je regulátor nainštalovaný v obytnom priestore, potom môže regulátor zobrazovať aktuálnu priestorovú teplotu.

V regulátore je teplomer na meranie priestorovej teploty. Pomocou korekcie môžete korigovať nameranú hodnotu tepla.

5.2.14 Nastavenie korekcie vonkajšej teploty

Menu → **Základné nastavenia** → **Korekcia** → **Korekcia vonk. tepl.**

- Teplomer v snímači vonkajšej teploty regulátora meria vonkajšiu teplotu. Pomocou korekcie môžete korigovať nameranú hodnotu tepla.

5.2.15 Zmena názvu zóny

Menu → **Základné nastavenia** → **Zadať názov zóny**

- Z výroby zadaný názov zóny môžete ľubovoľne zmeniť. Označenie názvu sa obmedzuje na 10 znakov.

5.2.16 Spät. získav. tepla aktivovať

Menu → **Základné nastavenia** → **Vetranie** → **Spät. získav. tepla**

- Funkcia **Spät. získav. tepla** je nastavená na **Auto**. To znamená, že interná regulácia kontroluje, či má spätné získavanie tepla zmysel alebo či sa má priamo viesť vonkajší vzduch do obytného priestoru. Bližšie informácie získate v návode na obsluhu pre **recoVAIR.../4**.

Keď ste zvolili **aktivovať**, potom sa neustále využíva spätné získavanie tepla.

5.2.17 Nastavenie vlhkosti priestorového vzduchu

Menu → **Základné nastavenia** → **Max. vlh. priestor. vzduchu**

- Ak vlhkosť priestorového vzduchu prekročí nastavenú hodnotu, potom sa zapne pripojený odvlhčovač. Hneď ako hodnota klesne pod nastavenú hodnotu, opäť sa vypne odvlhčovač.

5.2.18 Obnoviť na výrobné nastavenie

Nastavenia pre **Časové programy** alebo pre **Všetko** môžete obnoviť na výrobné nastavenia.

Menu → **Základné nastavenia** → **Výrobné nastavenie** → **Časové programy**

- S časovými programami **Časové programy** nastavíte všetky nastavenia, ktoré ste vykonali vo funkcii **Časové programy**, späť na výrobné nastavenie. Všetky ostatné nastavenia, ktoré obsahujú aj časy, ako napr. **Dátum/denný čas** ostanú nezmenené.

Zatiaľ čo regulátor obnovuje časové programy na výrobné nastavenia, zobrazuje sa na displeji **prebieha**. Potom sa na displeji zobrazí základné zobrazenie.



Pozor!

Nebezpečenstvo chybnej funkcie!

Funkcia **Výrobné nastavenie** → **Všetko** obnoví všetky nastavenia späť na výrobné nastavenia, aj nastavenia, ktoré nastavil servisný pracovník. Môže sa stať, že vykurovací systém nebude potom riadne fungovať.

- ▶ Prenechajte na servisného pracovníka, aby nastavil všetky nastavenia na výrobné nastavenia.

Menu → **Základné nastavenia** → **Výrobné nastavenie** → **Všetko**

- Kým regulátor obnovuje časové programy na výrobné nastavenia, objaví sa na displeji **Obnovenie výrobných nastavení prebieha**. Potom sa na displeji objaví asistent inštalácie, pričom ho môže obsluhovať len servisný pracovník.

5.2.19 Úroveň pre servisných pracovníkov

Úroveň pre servisných pracovníkov je vyhradená servisným pracovníkom a preto je prístupná prostredníctvom prístupového kódu. V tejto úrovni môže servisný pracovník vykonávať potrebné nastavenia.

5.3 Druhy prevádzky

Druhy prevádzky je možné aktivovať priamo z akéhokoľvek druhu prevádzky pravým tlačidlom výberu **Druh prevádzk.** Ak je vykurovací systém vybavený viacerými zónami, potom platí aktivovaný zvláštny druh prevádzky iba pre zónu, ktorú prednastavil servisný pracovník.

Pri viacerých aktivovaných zónach môžete prostredníctvom ľavého tlačidla výberu **Menu** → **Základné nastavenia** nastaviť pre každú zónu samostatný druh prevádzky.

Údaj o ceste na začiatku popisu druhu prevádzky uvádza, ako sa v štruktúre menu dostanete k tomuto druhu prevádzky.

5.3.1 Nastavenie druhu prevádzky Vykurovanie

Druh prevádzk. → **Vykurovanie**

Menu → **Základné nastavenia** → **Druh prevádzky** → **ZÓNA1** → **Vykurov.**

- Pomocou tejto funkcie môžete stanoviť, ako sa má systém správať pri vykurovaní.

Vyp: V druhu prevádzky je zóna vypnutá a je aktivovaná funkcia protimrazovej ochrany.

Auto: Druh prevádzky reguluje zónu na nastavenú požadovanú teplotu **Denná tepl. vykur.** v nastavených časových oknách, ktoré ste stanovili v časovom programe.

Mimo časových okien reguluje regulátor správanie sa regulácie nastavené servisným pracovníkom.

- **Eco:** Funkcia vykurovania je vypnutá a regulátor monitoruje vonkajšiu teplotu. Ak vonkajšia teplota klesne pod 3 °C, potom zapne regulátor po uplynutí doby oneskorenia protimrazovej ochrany funkciu vykurovania a reguluje priestorovú teplotu na nastavenú požadovanú teplotu **Nočná tepl. vykur.** Napriek zapnutej funkcii vykurovania je horák aktívny len pri prevádzke. Ak vonkajšia teplota stúpne nad 4 °C, potom regulátor vypne funkciu vykurovania, ale monitorovanie vonkajšej teploty ostáva aktívne.

- **Nočná tepl.:** Funkcia vykurovania je zapnutá a regulátor reguluje priestorovú teplotu na nastavenú požadovanú teplotu **Nočná tepl. vykur.**

Deň: Druh prevádzky reguluje zónu na nastavenú požadovanú teplotu **Denná tepl. vykur.** bez zohľadnenia nastave-

5 Funkcie obsluhy a zobrazenia

ných časových okien, ktoré ste stanovili v časovom programe.

Noc: Druh prevádzky reguluje zónu na nastavenú požadovanú teplotu **Nočná tepl. vykúr.** bez zohľadnenia nastavených časových okien, ktoré ste stanovili v časovom programe.

5.3.2 Nastavenie druhu prevádzky Chladienie

Druh prevádz. → Chladienie

Menu → Základné nastavenia → Druh prevádzky → ZÓNA1 → Chladienie

- Pomocou tejto funkcie môžete stanoviť, ako sa má systém správať pri chladiení.

Vyp: V tomto druhu prevádzky je zóna vypnutá.

Auto: Druh prevádzky reguluje zónu na nastavenú požadovanú teplotu **Denná tepl. chladienia** v nastavených časových oknách, ktoré ste stanovili v časovom programe. Mimo časových okien je funkcia **Chladienie** vypnutá.

Deň: Druh prevádzky reguluje zónu na nastavenú požadovanú teplotu **Denná tepl. chladienia** bez zohľadnenia nastavených časových okien, ktoré ste stanovili v časovom programe.

5.3.3 Nastavenie druhu prevádzky Vetrание

To, ako pracuje vetracie zariadenie so stupňami vetrания, si vyhľadajte v návode na obsluhu pre vetracie zariadenie.

Druh prevádz. → Vetrание

- Pomocou tejto funkcie môžete stanoviť, ako sa má vetracie zariadenie správať pri vetrании.

Auto: Druh prevádzky reguluje výmenu vzduchu prostredníctvom nastaveného stupňa vetrания **Max. st. vetrания, deň** v nastavených časových oknách, ktoré ste stanovili v časovom programe. Nastavený stupeň vetrания **Max. st. vetrания, noc** je účinný mimo časových okien.

Keď sú snímače kvality vzduchu pripojené na vetracie zariadenie, potom toto vetracie zariadenie mení stupne vetrания:

- Pri dobrej kvalite vzduchu pracuje vetracie zariadenie s nižším stupňom vetrания ako s nastaveným stupňom vetrания.
- Pri zlej kvalite vzduchu pracuje vetracie zariadenie s vyšším stupňom vetrания. Vetracie zariadenie však nemôže prekročiť nastavený stupeň vetrания **Max. st. vetrания, deňa Max. st. vetrания, noc**.

Deň: Druh prevádzky reguluje výmenu vzduchu konštantne s hodnotou, ktorú ste nastavili v stupni vetrания **Max. st. vetrания, deň**.

Noc: Druh prevádzky reguluje výmenu vzduchu konštantne s hodnotou, ktorú ste nastavili v stupni vetrания **Max. st. vetrания, noc**.

5.3.4 Nastavenie druhu prevádzky príprava teplej vody

Druh prevádz. → Teplá voda

- Pomocou tejto funkcie môžete stanoviť, ako sa má systém správať pri príprave teplej vody.

Vyp: Príprava teplej vody je vypnutá a funkcia protimrazovej ochrany je aktivovaná.

Auto: Druh prevádzky reguluje prípravu teplej vody na nastavenú požadovanú teplotu **Teplá voda** v nastavených časových oknách, ktoré ste stanovili v časovom programe.

Deň: Druh prevádzky reguluje prípravu teplej vody na nastavenú požadovanú teplotu **Teplá voda** bez zohľadnenia nastavených časových okien, ktoré ste stanovili v časovom programe.

5.3.5 Druh prevádzky cirkulácia

Druh prevádzky cirkulácia zodpovedá vždy druhu prevádzky teplej vody. Nemôžete nastaviť odlišný druh prevádzky.

5.4 Zvláštne druhy prevádzky

Zvláštne druhy prevádzky je možné aktivovať priamo z akéhokoľvek druhu prevádzky pravým tlačidlom výberu **Druh prevádz.**. Ak je vykurovací systém vybavený viacerými zónami, potom platí aktivovaný zvláštny druh prevádzky iba pre zónu, ktorú prednastavil servisný pracovník.

Pri viacerých aktivovaných zónach môžete prostredníctvom ľavého tlačidla výberu **Menu** → **Základné nastavenia** nastaviť pre každú zónu samostatný zvláštny druh prevádzky.

Údaj o ceste na začiatku popisu zvláštného druhu prevádzky uvádza, ako sa v štruktúre menu dostanete k tomuto zvláštnemu druhu prevádzky.

5.4.1 Manuálne chladienie

Druh prevádz. → Manuálne chladienie

- Ak je vonkajšia teplota vysoká, potom môžete aktivovať zvláštny druh prevádzky **Manuálne chladienie**. Stanovte, po dobu koľkých dní sa má aktivovať zvláštny druh prevádzky. Ak aktivujete **Manuálne chladienie**, potom nemôžete aktivovať súčasne vykurovanie. Funkcia **Manuálne chladienie** má prednosť pred vykurovaním.

Nastavenie platí dovtedy, pokiaľ je aktívny zvláštny druh prevádzky. Zvláštny druh prevádzky sa deaktivuje, ak nastavené dni uplynuli alebo ak vonkajšia teplota klesne pod 4 °C.

Ak chcete nastaviť teplotu pre viacero zón samostatne, môžete teploty nastaviť pomocou funkcie **Požadované teploty**.

5.4.2 1 deň doma

Druh prevádz. → 1 deň doma

Menu → Základné nastavenia → Druh prevádzky → ZÓNA1 → 1 deň doma

- Keď doma strávite nejaký deň v týždni, potom aktivujte zvláštny druh prevádzky **1 deň doma**. Zvláštny druh prevádzky aktivuje pre deň druh prevádzky **Automatický režim** s nastaveniami pre deň **Nedeľa**, ktoré sú nastavené pri funkcii **Časové programy**.

Zvláštny druh prevádzky sa automaticky deaktivuje od 24.00 hod. alebo ho zrušíte ešte skôr sami. Vykurovací systém potom opäť pracuje v prednastavenom druhu prevádzky.

5.4.3 1 deň mimo domu

Druh prevádz. → 1 deň mimo domu

Menu → Základné nastavenia → Druh prevádzky → ZÓNA1 → 1 deň mimo domu

- Keď doma nie ste iba jeden deň v týždni, potom aktivujte zvláštny druh prevádzky **1 deň mimo domu**. Zvláštny

druh prevádzky reguluje priestorovú teplotu na nastavenú požadovanú teplotu **Noc**.

Ohrev teplej vody a cirkulácia sú vypnuté a protimrazová ochrana je aktivovaná.

Zvláštny druh prevádzky sa automaticky deaktivuje od 24.00 hod. alebo ho zrušíte ešte skôr sami. Vykurovací systém potom opäť pracuje v prednastavenom druhu prevádzky.

Vetrание je aktivované a pracuje na najnižšom stupni vetrания.

5.4.4 Jednorazové vetranie

Druh prevádz. → Jednorazové vetranie

Menu → Základné nastavenia → Druh prevádzky → ZÓNA1 → Jednorazové vetranie

- Ak chcete zónu vypnúť počas vetrания obytných priestorov, potom aktivujte zvláštny druh prevádzky **Jednorazové vetranie**.

Zvláštny druh prevádzky vypne zónu na dobu 30 minút. Funkcia protimrazovej ochrany je aktivovaná, ohrev teplej vody a cirkulácia ostávajú zapnuté.

Vetrание je aktivované a pracuje na najvyššom stupni vetrания.

Zvláštny druh prevádzky sa automaticky deaktivuje po uplynutí 30 minút alebo ho zrušíte ešte skôr sami. Vykurovací systém potom opäť pracuje v prednastavenom druhu prevádzky.

5.4.5 Párty

Druh prevádz. → Párty

Menu → Základné nastavenia → Druh prevádzky → ZÓNA1 → Párty

- Ak chcete dočasne zapnúť zónu, ohrev teplej vody, vetranie a cirkuláciu, potom aktivujte zvláštny druh prevádzky **Párty**.

Zvláštny druh prevádzky reguluje priestorovú teplotu na nastavenú požadovanú teplotu **Deň** a podľa nastavených časových okien.

Zvláštny druh prevádzky sa deaktivuje po šiestich hodinách alebo ak predtým zrušíte zvláštny druh prevádzky. Vykurovací systém potom opäť pracuje v prednastavenom druhu prevádzky.

5.4.6 Jednorazový ohrev zásobníka

Druh prevádz. → Jednorazový ohrev zásobníka

- Ak ste vyplli prípravu teplej vody alebo mimo časového okna potrebujete teplú vodu, potom aktivujte zvláštny druh prevádzky **Jednorazový ohrev zásobníka**.

Zvláštny druh prevádzky vykuruje vodu v zásobníku teplej vody na nastavenú požadovanú teplotu **Okruh teplej vody**. Zvláštny druh prevádzky je aktívny po dobu 1 hodiny alebo ho prerušíte pred uplynutím tejto doby. Vykurovací systém potom opäť pracuje v prednastavenom druhu prevádzky.

5.4.7 Systém vyp (protimrazová ochrana aktívna)

Druh prevádz. → Systém vyp, aktívne

- Funkcia vykurovania, okruh teplej vody a chladenie sú vypnuté. Funkcia protimrazovej ochrany je aktivovaná.

Cirkulácia je vypnutá.

Vetrание je aktivované a pracuje na najnižšom stupni vetrания.

5.5 Hlásenia

5.5.1 Hlásenie údržby

Ak je potrebná údržba, potom sa na displeji regulátora zobrazuje hlásenie údržby.

Aby sa vykurovací systém chránil pred výpadkom alebo poškodením, musíte prihliadať na hlásenie údržby:

- ▶ Ak návod na obsluhu zobrazeného zariadenia obsahuje pokyn k údržbe ku hláseniu údržby, potom vykonajte údržbu podľa pokynu k údržbe.
- ▶ Ak návod na obsluhu zobrazeného zariadenia neobsahuje pokyn k údržbe ku hláseniu údržby alebo údržbu nechcete vykonať sami, potom upovedomte servisného pracovníka.

5.5.2 Chybové hlásenie

Ak sa vo vykurovacom systéme vyskytne porucha, potom regulátor zobrazí na displeji chybové hlásenie. Servisný pracovník musí odstrániť alebo opraviť poruchu vykurovacieho systému, inak môže dôjsť k vecným škodám alebo k výpadku vykurovacieho systému.

- ▶ Upovedomte servisného pracovníka.

Ak na displeji chcete opäť vidieť základné zobrazenie, potom stlačte ľavé tlačidlo výberu **Späť**.

Aktuálne poruchové hlásenia si môžete prečítať aj v **Menu** → **Informácia** → **Stav systému** → **Stav poruchy**. Hneď ako je prítomné poruchové hlásenie pre vykurovací systém, zobrazí nastavovacia úroveň hodnotu **Zoz. por.**. Pravé tlačidlo výberu má funkciu **Zobraziť**.

6 Údržba

6.1 Ošetrovanie výrobku



Pozor!

Riziko vzniku hmotnej škody v dôsledku použitia nevhodného čistiaceho prostriedku!

- ▶ Nepoužívajte spreje, prostriedky na drhnutie, prostriedky na preplachovanie, čistiace prostriedky s obsahom rozpúšťadiel a chlóru.

- ▶ Kryt výrobku očistite pomocou vlhkej handričky a nepatrného množstva mydla bez rozpúšťadiel.

7 Odstránenie porúch

7 Odstránenie porúch

7.1 Prehľad porúch

Rozpoznanie a odstránenie porúch (→ strana 23)

Ak sa na displeji zobrazí poruchové hlásenie **Obmedzená prevádzka / zabezpečenie komfortu neaktívne**, vypadlo tepelné čerpadlo a regulátor prejde do núdzovej prevádzky. Prídavné vykurovacie zariadenie teraz zásobuje vykurovací systém vykurovacou energiou. Servisný pracovník priškrtil pri inštalácii teplotu pre núdzovú prevádzku. Budete cítiť, že teplá voda a vykurovanie sa veľmi nezahrievajú.

Kým nepríde servisný pracovník, môžete prostredníctvom otočného gombíka zvoliť nasledujúce nastavenia:

- **neaktívne**: regulátor pracuje v núdzovej prevádzke, vykurovanie a teplá voda sú mierne teplé
- **vykur.**: prídavné vykurovacie zariadenie prevezme vykurovaciu prevádzku, vykurovanie je teplé, teplá voda je studená
- **TV**: prídavné vykurovacie zariadenie prevezme prevádzku teplej vody, teplá voda je teplá, vykurovanie je studené
- **TV+vykur.**: prídavné vykurovacie zariadenie prevezme vykurovaciu prevádzku a prevádzku teplej vody, vykurovanie a teplá voda sú teplé

Prídavné vykurovacie zariadenie nie je tak efektívne ako tepelné čerpadlo a tým je výroba tepla výhradne pomocou prídavného vykurovacieho zariadenia drahá.

Ak chcete vykonať nastavenia na regulátore, potom kliknite na **Späť** a na displeji sa zobrazí základné zobrazenie. Po 5 minútach bez obsluhy sa na displeji opäť objaví poruchové hlásenie.

8 Vyradenie z prevádzky

8.1 Výmena regulátora

Ak sa má regulátor vykurovacieho systému vymeniť, potom sa musí vykurovací systém odstaviť mimo prevádzku.

- ▶ Práce nechajte vykonať servisnému pracovníkovi.

8.2 Recyklácia a likvidácia

- ▶ Likvidáciu obalu prenechajte, prosím, servisnému pracovníkovi, ktorý zariadenie inštaloval.



Ak je výrobok označený týmto symbolom:

- ▶ Výrobok v tomto prípade nelikvidujte prostredníctvom domového odpadu.
- ▶ Výrobok namiesto toho odovzdajte na zbernom mieste pre staré elektrické alebo elektronické prístroje a zariadenia.



Ak výrobok obsahuje batérie, ktoré sú označené týmto symbolom, potom batérie obsahujú substancie škodlivé pre zdravie a životné prostredie.

- ▶ Batérie v tomto prípade zlikvidujte na zbernom mieste pre batérie.

9 Záruka a zákaznícky servis

9.1 Záruka

Na všetky dodávané výrobky poskytujeme záruku 36 mesiacov odo dňa uvedenia do prevádzky, maximálne 42 mesiacov odo dňa predaja konečnému užívateľovi. Predpoklady uznania záruky sú jasne definované v záručnom liste, ktorý sa pridáva ku kotlu a zákazník musí byť o záručných podmienkach pri kúpe oboznámený.

Kotol musí byť spustený servisným technikom, ktorý má osvedčenie na základe absolvovaného školenia. Informácie na tel.čísle: 0850 211711 alebo na www.vaillant.sk

9.2 Zákaznícky servis

Služby zákazníkom sú poskytované po celom Slovensku. Zoznam servisných partnerov je uvedený na internetovej stránke www.vaillant.sk.

Zákaznícka linka: +4 21 34 6966-128

10 Technické údaje

10.1 Údaje o výrobku podľa nariadenia EÚ č. 811/2013, 812/2013

Efektívnosť vykurovania priestoru podmienená ročným obdobím obsahuje pri zariadeniach s integrovanými regulátormi riadenými v závislosti od vonkajšej teploty vrátane aktivovateľnej funkcie priestorového termostatu vždy korekčný faktor technologickej triedy regulátora VI. Odchýlka efektívnosti vykurovania priestoru podmienená ročným obdobím je pri deaktivácii tejto funkcie možná.

Trieda regulátora teploty	VI
Príspevok k energetickej efektívnosti podmienenej ročným obdobím η _s	4,0 %

Príloha

A Prehľad funkcií obsluhy a zobrazenia

**Upozornenie**

Uvedené funkcie v prehľade druhov prevádzky a v prehľade úrovni obsluhy nie sú k dispozícii pre všetky konfigurácie systému.

A.1 Druhy prevádzky

Druh prevádzky	Nastavenie	Výrobné nastavenie
Druh prevádzky		
Vykurovanie	Vyp, Auto, Deň, Noc	Auto
Chladenie	Vyp, Auto, Deň	Auto
Vetranie	Auto, Deň, Noc	Auto
Teplá voda	Vyp, Auto, Deň	Auto
Zvláštny druh prevádzky		
Manuálne chladenie	aktívny	-
1 deň doma	aktívny	-
1 deň mimo domu	aktívny	-
Jednorazové vetranie	aktívny	-
Párty	aktívny	-
Jednorazový ohrev zásobníka	aktívny	-
Systém vyp, aktívne	aktívny	-

A.2 Úrovne obsluhy

Opis funkcií pre ZÓNA1 platí zastupujúco pre všetky existujúce zóny.

Nastavovacia úroveň	Hodnoty		Jednotka	Veľkosť kroku, výber	Výrobné nastavenie
	min.	max.			
Informácia → Stav systému →					
Systém ----					
Stav poruchy	aktuálna hodnota			OK, Zoz. por.	
Green IQ				vyp., zap.	zap.
Tlak vody	aktuálna hodnota		bar		
Stav systému	aktuálna hodnota			Pohotov., Vykur. pr., Chladenie, Teplá voda	
Gorínik	aktuálna hodnota			Zap, Vyp	
Teplota kolektora	aktuálna hodnota		°C		
Solárny zisk	aktuálna hodnota		kWh		
Res. solárneho zisku				Áno, Nie	Nie
Prírodný zisk	aktuálna hodnota		kWh		
Res. prírodného zisku				Áno, Nie	Nie
Akt. vlh. priest. vzd.	aktuálna hodnota		%		
Aktuálny rosný bod	aktuálna hodnota		°C		
triVAI	aktuálna hodnota				
ZÓNA1 ----					
Denná tepl. vykुर.	5	30	°C	0,5	20
Denná tepl. chladenia	15	30	°C	0,5	24
Nočná tepl. vykुर.	5	30	°C	0,5	15
Priestorová teplota	aktuálna hodnota		°C		
Vetranie ----					
Snímač kvality vzd. 1	aktuálna hodnota		ppm		

Príloha

Nastavovacia úroveň	Hodnoty		Jednotka	Veľkosť kroku, výber	Výrobné nastavenie
	min.	max.			
Snímač kvality vzd. 2	aktuálna hodnota		ppm		
Vlhkosť odpad. vzd.	aktuálna hodnota		%rel		
Informácia → Spotreba → aktuálny mesiac →					
Vykurovanie ----					
El. prúd	sčítaná hodnota aktuálneho mesiaca		kWh		
Palivo	sčítaná hodnota aktuálneho mesiaca		kWh		
Teplá voda ----					
El. prúd	sčítaná hodnota aktuálneho mesiaca		kWh		
Palivo	sčítaná hodnota aktuálneho mesiaca		kWh		
Informácia → Spotreba → posledný mesiac →					
Vykurovanie ----					
El. prúd	sčítaná hodnota posledného mesiaca		kWh		
Palivo	sčítaná hodnota posledného mesiaca		kWh		
Teplá voda ----					
El. prúd	sčítaná hodnota od uvedenia do prevádzky		kWh		
Palivo	sčítaná hodnota od uvedenia do prevádzky		kWh		
Informácia → Spotreba → História →					
Vykurovanie ----					
El. prúd	sčítaná hodnota od uvedenia do prevádzky		kWh		
Palivo	sčítaná hodnota od uvedenia do prevádzky		kWh		
Teplá voda ----					
El. prúd	sčítaná hodnota od uvedenia do prevádzky		kWh		
Palivo	sčítaná hodnota od uvedenia do prevádzky		kWh		
Informácia → Solárny zisk →					
Stĺpcový diagram	Porovnanie minulého roku s aktuálnym rokom		kWh/mesiac		
Informácia → Prírodný zisk →					
Stĺpcový diagram	Porovnanie minulého roku s aktuálnym rokom		kWh/mesiac		
Informácia → Spotreba el. energie →					

Nastavovacia úroveň	Hodnoty		Jednotka	Veľkosť kroku, výber	Výrobné nastavenie
	min.	max.			
Stĺpcový diagram	Porovnanie minulého roku s aktuálnym rokom		kWh/mesiac		
Informácia → Spotreba paliva →					
Stĺpcový diagram	Porovnanie minulého roku s aktuálnym rokom		kWh/mesiac		
Informácia → Spät. získav. tepla →					
Stĺpcový diagram	Porovnanie minulého roku s aktuálnym rokom		kWh/mesiac		
Informácia → Kontaktné údaje →					
Firma Telefónne číslo	aktuálne hodnoty				
Informácia → Sériové číslo					
Číslo výrobku	permanentná hodnota				
Požadované teploty → ZÓNA1 →					
Denná tepl. vykúr.	5	30	°C	0,5	20
Denná tepl. chladenia	15	30	°C	0,5	24
Nočná tepl. vykúr.	5	30	°C	0,5	15
Požadované teploty → Okruh teplej vody →					
Teplá voda	35	70	°C	1	60
Stupeň vetrania →					
Max. st. vetrania, deň	v závislosti od vetracieho zariadenia			1	v závislosti od vetracieho zariadenia
Max. st. vetrania, noc	v závislosti od vetracieho zariadenia			1	v závislosti od vetracieho zariadenia
Časové programy → ZÓNA1 (vykurovanie) →					
Časové programy → ZÓNA1: Chladenie →					
Časové programy → Cirkulácia →					
Časové programy → Vetranie →					
jednotlivé dni a bloky				Pondelok, Utorok, Streda, Štvrtok, Piatok, Sobota, Nedela a Pondelok - Piatok, Sobota - Nedela, Pondelok - Nedela	Po až Pia: 06.00–22.00 So: 07.30–23.30 Ne: 07.30–22.00
Interval 1: Začiatok – Koniec Interval 2: Začiatok – Koniec Interval 3: Začiatok – Koniec	00:00	24:00	h:min	00:10	
Časové programy → Okruh teplej vody →					
jednotlivé dni a bloky				Pondelok, Utorok, Streda, Štvrtok, Piatok, Sobota, Nedela a Pondelok - Piatok, Sobota - Nedela, Pondelok - Nedela	Po až Pia: 05.30–22.00 So: 07.00–23.30 Ne: 07.00–22.00
Interval 1: Začiatok – Koniec Interval 2: Začiatok – Koniec Interval 3: Začiatok – Koniec	00:00	24:00	h:min	00:10	

Príloha

Nastavovacia úroveň	Hodnoty		Jednotka	Veľkosť kroku, výber	Výrobné nastavenie
	min.	max.			
Časové programy → Tichá prevádzka →					
jednotlivé dni a bloky				Pondelok, Utorok, Streda, Štvrtok, Piatok, Sobota, Nedela a Pondelok - Piatok, Sobota - Nedela, Pondelok - Nedela	Po až Ne: 00:00-00:00
Interval 1: Začiatok – Koniec Interval 2: Začiatok – Koniec Interval 3: Začiatok – Koniec	00:00	24:00	h:min	00:10	
Časové programy → Vysoká tarifa →					
jednotlivé dni a bloky				Pondelok, Utorok, Streda, Štvrtok, Piatok, Sobota, Nedela a Pondelok - Piatok, Sobota - Nedela, Pondelok - Nedela	Po až Ne: 11.00–13.00
Interval 1: Začiatok – Koniec Interval 2: Začiatok – Koniec Interval 3: Začiatok – Koniec	00:00	24:00	h:min	00:10	
Plánovať dni mimo domu →					
Začiatok	01.01.01	31.12.99	dd.mm.rr	deň.mesiac.rok	01.01.14
Koniec	01.01.01	31.12.99	dd.mm.rr	deň.mesiac.rok	01.01.14
Teplota	5	30	°C	1	15
Plánovať dni doma →					
Začiatok	01.01.01	31.12.99	dd.mm.rr	deň.mesiac.rok	01.01.14
Koniec	01.01.01	31.12.99	dd.mm.rr	deň.mesiac.rok	01.01.14
Základné nastavenia → Jazyk →					
				voliteľný jazyk	Slovenčina
Základné nastavenia → Dátum/denný čas →					
Dátum	01.01.01	31.12.99	dd.mm.rr	deň.mesiac.rok	01.01.15
Denný čas	00:00	23:59	h:min	00:10	08:00
Letný čas				manuálne, Auto	manuálne
Základné nastavenia → Displej →					
Kontrast displeja	1	15		1	9
Blokovanie tlačidiel				Vyp, Zap	Vyp
Prednost. zobr.				Vykurov., Chladenie, Vetranie	Vykurov.
Základné nastavenia → Náklady →					
Tarifa plyn	1	999		1	12
Nízka tarifa, prúd	1	999		1	16
Vysoká tarifa, prúd	1	999		1	20
Základné nastavenia → Korekcia →					
Korekcia priest. tepl.	-3,0	3,0	K	0,5	0,0
Korekcia vonk. tepl.	-3,0	3,0	K	0,5	0,0
Základné nastavenia → Druh prevádzky → ZÓNA1 →					

Nastavovacia úroveň	Hodnoty		Jednotka	Veľkosť kroku, výber	Výrobné nastavenie
	min.	max.			
Vykurovanie				Vyp, Auto, Deň, Noc	Auto
Chladenie				Vyp, Auto, Deň	Auto
1 deň doma				aktívne, neaktívne	neaktívne
1 deň mimo domu				aktívne, neaktívne	neaktívne
Jednorazové vetranie				aktívne, neaktívne	neaktívne
Párty				aktívne, neaktívne	neaktívne
Základné nastavenia → Zadať názov zóny →					
ZÓNA1	1	10	Písmeno, číslca	A až Z, 0 až 9, medzera	ZÓNA1
Základné nastavenia → Vetranie →					
Spät. získav. tepla				Auto, aktivovať, Vyp	Auto
Základné nastavenia → Max. vlh. priestor. vzduchu →					
Max. vlh. priest. vzd.	30	70	%rel	1	40
Základné nastavenia → Výrobné nastavenie →					
Časové programy				Áno, Nie	Nie
Všetko				Áno, Nie	Nie
Úroveň p. servisných pracovníkov →					
Zadať kód	000	999		1	000

B Rozpoznanie a odstránenie porúch

Porucha	Príčina	Odstránenie poruchy
Displej je tmavý Bez zmien na zobrazení prostredníctvom otočného gombíka Bez zmien na zobrazení prostredníctvom tlačidiel výberu	Chyba zariadenia	<ul style="list-style-type: none"> – Sieťový vypínač na všetkých zdrojoch tepla vypnite na cca 1 minútu a potom ho opäť zapnite. – Ak je porucha stále prítomná, potom upovedomte servisného pracovníka.
Nie je možná zmena nastavení a hodnôt Zobrazenie na displeji: Blokovanie tlačidiel aktívne Na odblokovanie stlačte OK na 3 sekundy	Blokovanie tlačidiel je aktívne	Ak chcete zmeniť hodnoty bez deaktivácie blokovania tlačidiel: <ol style="list-style-type: none"> 1. Na 3 sekundy stlačte tlačidlo výberu OK. 2. Zvoľte funkciu, ktorej hodnotu chcete zmeniť. 3. Zmeňte hodnotu. Po 1 minúte bez ovládania je opäť aktivované blokovanie tlačidiel. Ak chcete deaktivovať blokovanie tlačidiel: <ol style="list-style-type: none"> 1. Na 3 sekundy stlačte tlačidlo výberu OK. 2. Zvoľte funkciu Blokovanie tlačidiel. 3. Zmeňte hodnotu na Vyp.
*Prídavné vykurovacie zariadenie nie je tak efektívne ako tepelné čerpadlo, a tým je výroba tepla výhradne pomocou prídavného vykurovacieho zariadenia drahá.		

Príloha

Porucha	Príčina	Odstránenie poruchy
Nedostatočný ohrev vykurovania a teplej vody Zobrazenie na displeji: Obmedzená prevádzka / zabezpečenie komfortu	Tepelné čerpadlo nepracuje	<ol style="list-style-type: none"> Upovedomte servisného pracovníka. Dočasné nastavenia, kým nepríde servisný pracovník: Pomocou otočného gombíka zvolte nastavenie: <ul style="list-style-type: none"> – neaktívne: regulátor pracuje v núdzovej prevádzke, vykurovanie a teplá voda sú mierne teplé – vykur.*: prídavné vykurovacie zariadenie prevezme vykurovaciu prevádzku – TV*: prídavné vykurovacie zariadenie prevezme prevádzku teplej vody – TV+vykur.*: prídavné vykurovacie zariadenie prevezme vykurovaciu prevádzku a prevádzku teplej vody
Zobrazenie na displeji: Porucha FPorucha zdroja tepla 1 (Na displeji sa objaví za poruchou konkrétny kód poruchy, napr. F.28.)	Chyba zdroja tepla	<ol style="list-style-type: none"> Stlačte tlačidlo výberu Reset. <ul style="list-style-type: none"> – Na displeji sa zobrazí Zrušenie poruchy zdroja tepla?. Stlačte tlačidlo výberu OK. <ul style="list-style-type: none"> – Na displeji sa na krátku dobu zobrazí Zruší sa porucha zdroja tepla. Ak je porucha ešte stále prítomná, potom upovedomte servisného pracovníka.
*Prídavné vykurovacie zariadenie nie je tak efektívne ako tepelné čerpadlo, a tým je výroba tepla výhradne pomocou prídavného vykurovacieho zariadenia drahá.		

Zoznam hesiel

1		Nastavenie nákladov	14
1 deň doma	16	Nastavenie nízkej tarify pre elektrickú energiu.....	14
1 deň mimo domu	16	Nastavenie normálneho času.....	14
B		Nastavenie prednostného zobrazenia.....	14
Blokovanie tlačidiel aktivovať	14	Nastavenie stupňa vetrania.....	11
C		Nastavenie tarify pre prídavné vykurovacie zariadenie.....	14
Cirkulácia.....	4	Nastavenie vlhkosti priestorového vzduchu	15
Chladenie	4	Nastavenie vlhkosti vzduchu	15
Chybové hlásenie.....	17	Nastavenie vysokej tarify pre elektrickú energiu	14
Č		Nastavovacia úroveň.....	6
Časové okno, odlišné časy v bloku	12	Názvoslovie	4
Časový program		O	
nastavenie	12	Obnovenie pôvodného jazyka	13
rýchlo nastaviť	12	Odčítanie čísla produktu.....	5, 11
Tichá prevádzka	13	Odčítanie prírodného zisku	10
Časový program Cirkulácia	13	Odčítanie sériového čísla	5, 11
Časový program po vypnutí napätia.....	11	Odčítanie spotreby elektrickej energie	11
Číslo výrobku.....	5	Odčítanie spotreby paliva.....	11
D		Odčítanie stavu systému	9
Druh prevádzky	15	Odčítanie štatistiky solárneho zisku	10
Druh prevádzky v základnom zobrazení	6	Odčítanie zisku zo spätného získavania tepla	11
F		Ošetrovanie výrobku	17
Funkcia programovateľného tlačidla.....	6	Označenie CE	5
Funkcia protimrazovej ochrany	5	P	
H		Párty	17
Hlásenie údržby.....	17	Plánovanie dní doma.....	13
Hlavná funkcia.....	4	Plánovať dni mimo domu	13
Hybridný manažér	5	Podklady.....	4
I		Použitie podľa určenia	3
Informácie v základnom zobrazení.....	6	Požadovaná teplota	
J		nastaviť	11
Jednorazové vetranie	17	Príprava teplej vody	11
Jednorazový ohrev zásobníka	17	Zóna.....	11
K		Priestorová teplota, nastavenie korekcie.....	14
Koncept obsluhy	7	Príklad, zmena kontrastu displeja	8
Kontaktné údaje	11	Príprava teplej vody.....	4, 11
Kontaktné údaje, servisný pracovník.....	11	Prírodný zisk.....	10
M		S	
manuálne chladenie	16	Sériové číslo	5
N		Servisný pracovník, kontaktné údaje.....	11
Nastavené hodnoty po výpadku napätia	11	Spät. získav. tepla aktivovať	15
Nastavenie časového programu Chladenie	12	Spotreba el. energie	11
Nastavenie časového programu prípravy teplej vody	13	Spotreba paliva	11
Nastavenie časového programu Vetranie	13	Stav systému.....	9
Nastavenie časového programu Vykurovanie	12	Stupeň vetrania	11
Nastavenie časového programu Vysoká tarifa	13	Systém vyp	17
Nastavenie časových okien pre dni a bloky	12	Ú	
Nastavenie dátumu	14	Úroveň obsluhy	5
Nastavenie dátumu, času.....	13	Úroveň pre servisných pracovníkov	15
Nastavenie denného času.....	14	Úroveň výberu	5
Nastavenie displeja	14	Úroveň zobrazenia	5
Nastavenie druhu prevádzky Chladenie	16	V	
Nastavenie druhu prevádzky príprava teplej vody	16	Vetranie	4
Nastavenie druhu prevádzky Vetranie	16	Vonkajšia teplota, nastavenie korekcie	15
Nastavenie druhu prevádzky Vykurovanie	15	Výber jazyka	13
Nastavenie kontrastu displeja	14	Vykurovací systém hybridný manažér.....	5
Nastavenie korekcie priestorovej teploty.....	14	Vykurovanie.....	4
Nastavenie korekcie vonkajšej teploty	15	Z	
Nastavenie letného času	14	Zabránenie chybných funkcií.....	5
		Zadanie názvu zóny	15
		Základné zobrazenie	6

Zoznam hesiel

Zisk zo spätného získavania tepla	11
Zmena kontrastu displeja, príklad	8
Zobrazenie, štatistika solárneho zisku	10
Zóna	5, 11
Zóna v základnom zobrazení	6
Zvláštny druh prevádzky	16
1 deň doma	16
1 deň mimo domu	16
Jednorazové vetranie	17
Jednorazový ohrev zásobníka	17
manuálne chladenie	16
Párty	17
Systém vyp	17



0020200785_01 ■ 09.09.2016

dodávateľ

Vaillant Group Slovakia, s.r.o.

Pplk. Pl'ušť'a 45 ■ Skalica ■ 909 01

Tel +4 21 34 6966-101 ■ Fax +4 21 34 6966-111

Zákaznícka linka +4 21 34 6966-128

www.vaillant.sk

© Tieto návody alebo časti z nich sú chránené autorským právom a smú sa rozmnožovať alebo rozširovať iba s písomným súhlasom výrobcu.

Technické zmeny vyhradené.