

For the competent person

System diagram book



multiMATIC

VRC 700/4

CZ, PL, SK

Publisher/manufacturer

Vaillant GmbH

Berghauser Str. 40 ■ D-42859 Remscheid
Tel. +49 21 91 18-0 ■ Fax +49 21 91 18-2810
info@vaillant.de ■ www.vaillant.de





1 Bezpečnost

1.1 Všeobecné bezpečnostní pokyny

1.1.1 Nebezpečí ohrožení života v důsledku chybějících bezpečnostních zařízení

Schémata obsažená v tomto dokumentu nezobrazují všechna bezpečnostní zařízení nezbytná pro odbornou instalaci.

- ▶ Instalujte nezbytná bezpečnostní zařízení.
- ▶ Dodržujte příslušné předpisy, normy a směrnice.

1.1.2 Dodržujte bezpečnostní pokyny

- ▶ Dodržujte bezpečnostní pokyny platných podkladů.

1.1.3 Používání knihy systémových schémat

Uvedená systémová schémata nenahrazují odborné plánování.

1.1.4 Používání systémových schémat

- ▶ Systémová schémata považujte za příklady, jak lze sestavovat systémy.
- ▶ Zvolte systémové schéma, podle kterého chcete sestavit systém.
- ▶ Číslo zvoleného systémového schématu zadejte do funkce **Konfigurace** systémové schéma regulátoru (→ návod k instalaci **VRC 700**).

1.1.5 Používání schémat zapojení

Ke každému systémovému schématu patří závazně příslušné schéma zapojení. Při používání jiného schématu zapojení může dojít k výpadku systému.

1 Bezpieczeństwo

1.1 Ogólne wskazówki bezpieczeństwa

1.1.1 Zagrożenie życia wskutek braku urządzeń zabezpieczających

Schematy zawarte w niniejszym dokumencie nie zawierają wszystkich urządzeń zabezpieczających potrzebnych do fachowej instalacji.

- ▶ Zamontować w instalacji niezbędne urządzenia zabezpieczające.
- ▶ Przestrzegać obowiązujących krajowych i międzynarodowych ustaw, norm i dyrektyw.

1.1.2 Przestrzegać informacji o bezpieczeństwie

- ▶ Przestrzegać informacji o bezpieczeństwie i dokumentów dodatkowych.

1.1.3 Korzystanie z podręcznika schematu systemu

Niniejsze schematy systemu nie zastępują specjalistycznego projektowania.

1.1.4 Korzystanie ze schematów systemu

- ▶ Schematy systemu należy traktować jako przykłady pokazujące, w jaki sposób mogą być zbudowane systemy.
- ▶ Wybrać schemat systemu, na podstawie którego instalacja zostanie zmontowana.
- ▶ Wpisać numer wybranego schematu systemu w funkcji **Konfiguracja** schematu systemu regulatora (Instrukcja instalacji **VRC 700**).

1.1.5 Korzystanie ze schematów połączeń

Do każdego schematu systemu należy wiążący schemat połączeń. W przypadku zastosowania innego schematu połączeń może dojść do awarii systemu.





1 Bezpečnosť

1.1 Všeobecné bezpečnostné upozornenia

1.1.1 Nebezpečenstvo ohrozenia života v dôsledku chýbajúcich bezpečnostných zariadení

Schémy obsiahnuté v tomto dokumente nezobrazujú všetky bezpečnostné zariadenia potrebné na odbornú inštaláciu.

- ▶ Do systému nainštalujte potrebné bezpečnostné zariadenia.
- ▶ Dodržiavajte príslušné národné a medzinárodné zákony, normy a smernice.

1.1.2 Dodržiavanie bezpečnostných upozornení

- ▶ Dodržiavajte bezpečnostné upozornenia platných podkladov.

1.1.3 Využitie knihy schém systému

Predložené schémy systému nenahrádzajú odborné plánovanie.

1.1.4 Využite schém systému

- ▶ Schémy systému chápte ako príklady, ako je možné vytvoriť systémy.
- ▶ Zvoľte schému systému, podľa ktorej chcete zriadiť váš systém.
- ▶ Číslo zvolenej schémy systému zadajte do funkcie **Konfigurácia** schéma systému regulátora (→ návod na inštaláciu **VRC 700**).

1.1.5 Využitie montážnych schém zapojenia

Ku každej schéme systému patrí záväzne prislúchajúca montážna schéma zapojenia. Pri použití inej montážnej schémy zapojenia môže dôjsť k výpadku systému.







2 Pokyny k dokumentaci

2.1 Dodržování platné dokumentace

- ▶ Bezpodmínečně dodržujte všechny návody k obsluze a instalaci, které jsou připojeny ke komponentám systému.

2.2 Legenda k tabulce systémových schémat a schémat zapojení

Symbol	Význam
	Topení
	Ohřev teplé vody
	Chlazení
	Solární systém

2.3 Legenda k systémovým schématům

Komponenty	Význam
1	Zdroj tepla
1a	Záložní kotel teplá voda
1b	Záložní kotel topení
1c	Záložní kotel topení/teplá voda
1d	Ručně plněný kotel na tuhá paliva
2	Tepelné čerpadlo
2a	Tepelné čerpadlo k ohřevu teplé vody
2b	Výměník tepla vzduch / nemrzoucí směs
2c	Venkovní jednotka děleného tepelného čerpadla
2d	Vnitřní jednotka děleného tepelného čerpadla
2e	Modul podzemní vody
2f	Modul pasivního chlazení
3	Cirkulační čerpadlo zdroj tepla
3a	Oběhové čerpadlo bazénu
3b	Čerpadlo chladicího okruhu
3c	Nabíjecí čerpadlo
3d	Studnové čerpadlo
3e	Cirkulační čerpadlo
3f	Čerpadlo topení
3g	Oběhové čerpadlo zdroje tepla
3h	Čerpadlo tepelné dezinfekce
4	Akumulační zásobník
5	Zásobník teplé vody monovalentní
5a	Zásobník teplé vody bivalentní
5b	Vrstvený zásobník
5c	Kombinovaný zásobník (nádrž v nádrži)
5d	Multifunkční zásobník
5e	Hydraulická věž
6	Solární kolektor (termický)
7a	Zařízení k napouštění nemrzoucí směsí do tepelného čerpadla

Komponenty	Význam
7b	Solární čerpadlová skupina
7c	Jednotka k ohřevu teplé vody
7d	Bytová stanice
7e	Hydraulický blok
7f	Hydraulický modul
7g	Modul pro rekuperaci tepla
7h	Modul výměníku tepla
7i	2zónový modul
7j	Sestava čerpadel
8a	Pojistný ventil
8b	Pojistný ventil pitná voda
8c	Bezpečnostní skupina - přípoj pitné vody
8d	Pojistná skupina kotle
8e	Membránová expanzní nádoba topení
8f	Membránová expanzní nádoba pitné vody
8g	Membránová expanzní nádoba solární systém / nemrzoucí směs
8h	Solární předřadná nádoba
8i	Tepelná pojistka
9a	Ventil regulace samostatné místnosti (termostatický/motorický)
9b	Ventil zóny
9c	Ventil k regulaci větve
9d	Přepouštěcí ventil
9e	Trojcestný přepínací ventil ohřev teplé vody
9f	Trojcestný přepínací ventil chlazení
9g	Přepínací ventil
9h	Napouštěcí a vypouštěcí ventil
9i	Odvzdušňovací ventil
9j	Ventil s krytkou
9k	3cestný směšovač
9l	Trojcestný směšovač chlazení
9m	Trojcestný směšovač zvýšení teploty vstupní topné vody
9n	Termostatický směšovač
9o	Průtokoměr
9p	Kaskádový ventil
10a	Teploměr
10b	Manometr
10c	Zpětný ventil
10d	Odlučovač vzduchu
10e	Filtr s magnetitovým odlučovačem
10f	Nádrž solárního systému / nemrzoucí směsí
10g	Výměník tepla
10h	Hydraulická výhybka
10i	Flexibilní přípoje
11a	Ventilační konvektor
11b	Bazén
12	Systémový regulátor
12a	Zařízení dálkového ovládání

Komponenty	Význam
12b	Rozšiřovací modul tepelného čerpadla
12c	Multifunkční modul 2 ze 7
12d	Rozšiřovací/směšovací modul
12e	Hlavní rozšiřovací modul
12f	Připojovací skříň
12g	Sběrníkový konektor eBUS
12h	Solární regulátor
12i	Externí regulátor
12j	Oddělovací relé
12k	Termostat maximální teploty
12l	Omezovač teploty zásobníku
12m	Čidlo venkovní teploty
12n	Spínač proudění
12o	Síťový zdroj eBUS
12p	Bezdrátový přijímač
Vícekrát používané komponenty (x) jsou průběžně číslovány (x1, x2, ..., xn).	

Komponenty	Význam
TR	Jištění se spínacím stacionárním kotlem k vytápění
Vícekrát používané komponenty (x) jsou průběžně číslovány (x1, x2, ..., xn).	

2.4 Legenda k schémátům zapojení





Komponenty	Význam
BufTop	Teplotní senzor trivalentní akumulční zásobník horní
BufBt	Teplotní senzor trivalentní akumulční zásobník dolní
BufTopDHW	Teplotní senzor část TV trivalentní akumulční zásobník horní
BufBtDHW	Teplotní senzor část TV trivalentní akumulční zásobník dolní
BufTopCH	Teplotní senzor část topení trivalentní akumulční zásobník horní
BufBtCH	Teplotní senzor část topení trivalentní akumulční zásobník dolní
C1/C2	Aktivace nabíjení zásobníku / nabíjení trivalentního akumulčního zásobníku
COL	Teplotní čidlo kolektoru
DEM	Externí požadavek na vytápění pro topný okruh
DHW	Čidlo teploty vyrovnávacího zásobníku
DHWBT	Teplotní čidlo zásobníku dole (zásobník teplé vody)
EVU	Spínací kontakt provozovatel napájecí sítě
FS	Výstupní teplotní čidlo / čidlo bazénu
MA	Multifunkční výstup
ME	Multifunkční vstup
PWM	PWM signál pro čerpadlo
PV	Rozhraní k měniči fotovoltaiky
RT	Prostorový termostat
SCA	Signál chlazení
SG	Rozhraní k provozovateli přenosové sítě
Solar yield	Čidlo solárního zisku
SysFlow	Čidlo teploty systému
TD	Teplotní senzor pro regulaci ΔT
TEL	Spínací vstup k dálkovému ovládní

2 Wskazówki dotyczące dokumentacji

2.1 Przestrzegać dokumentacji dodatkowej

- ▶ Bezwzględnie przestrzegać wszystkich instrukcji instalacji i obsługi dołączonych do komponentów systemu.

2.2 Legenda dotycząca tabeli schematów systemu i schematów połączeń

Symbol	Znaczenie
	Ogrzewanie
	Przygotowanie ciepłej wody użytkowej
	Chłodzenie
	Obieg solarny

2.3 Legenda dotycząca schematów systemu

Komponenty	Znaczenie
1	Urządzenie grzewcze
1a	Dodatkowy kocioł grzewczy ciepłej wody
1b	Dodatkowy kocioł grzewczy instalacji grzewczej
1c	Dodatkowy kocioł grzewczy instalacja grzewcza/ciepła woda
1d	Kocioł na paliwo stałe z podawaniem ręcznym
2	Pompa ciepła
2a	Ciepła woda - Pompa ciepła
2b	Wymiennik ciepła powietrza i glikolu
2c	Jednostka zewnętrzna pompy ciepła Split
2d	Jednostka wewnętrzna pompy ciepła Split
2E	Moduł wody gruntowej
2f	Moduł pasywnego chłodzenia
3	Pompa obiegowa urządzenia grzewczego
3a	Pompa obiegowa basenu
3b	Pompa obiegu chłodzenia
3c	Pompa ładowania zasobnika
3d	Pompa studzienna
3e	Pompa cyrkulacyjna
3f	Pompa obiegu grzewczego
3g	Pompa obiegowa źródła ciepła
3H	Pompa ochrony przed bakteriami Legionella
4	Zasobnik buforowy
5	Zasobnik c.w.u. monowalentny
5a	Zasobnik c.w.u. biwalentny
5b	Zasobnik warstwowy
5c	Zasobnik typu kombi (zbiornik w zbiorniku)
5d	Zasobnik wielofunkcyjny
5e	Wieża hydrauliczna
6	Kolektor solarny (termiczny)
7a	Pompa do przepłukiwania i napełniania obiegu glikolu

Komponenty	Znaczenie
7b	Stacja solarna
7c	Stacja wody użytkowej
7d	Stacja pomieszczenia mieszkalnego
7e	Blok hydrauliczny
7f	Moduł hydrauliczny
7g	Moduł odłączający ciepło
7h	Moduł wymiennika ciepła
7i	Moduł 2-strefowy
7j	Grupa pompowa
8A	Zawór bezpieczeństwa
8b	Zawór bezpieczeństwa wody użytkowej
8c	Grupa bezpieczeństwa przyłącza wody użytkowej
D.8	Grupa bezpieczeństwa kotła
8e	Membranowe naczynie rozszerzalnościowe instalacji grzewczej
F.8	Naczynie przeponowe wody użytkowej
8G	Membranowe naczynie rozszerzalnościowe solarne/glikolu
8h	Naczynie kompensacyjne do układów solarnych
8i	Termiczne zabezpieczenie przed odpływem
9a	Zawór regulacji pojedynczego pomieszczenia (termostatyczny/mechaniczny)
9b	Zawór strefowy
9c	Zawór wyrównania przepływu
9d	Zawór przelewowy
9e	Priorytetowy zawór przełączający podgrzewania wody
9f	Priorytetowy zawór przełączający chłodzenia
9g	Zawór przełączający
9h	Zawór do napełniania i opróżniania
9i	Odpowietrznik
9j	Zawór plombowany
9k	Mieszacz 3-drogowy
9L	Mieszacz 3-drożny chłodzenia
9m	Mieszacz 3-drożny zwiększania temperatury na powrocie
9n	Mieszacz termostatyczny
9o	Przepływomierz (Taco-Setter)
9P	Zawór kaskadowy
10a	Termometr
10b	Manometr
10c	Zawór zwrotny
10D	Separator powietrza
10e	Osadnik zanieczyszczeń z oddzielaczem magnetytu
10f	Zbiornik kolektora solarny/glikolu
10g	Wymiennik ciepła
10h	Sprzęgło hydrauliczne
10i	Przyłącza elastyczne
11a	Konwektor dmuchawy
11b	Basen

Komponenty	Znaczenie
12	Regulator systemu
12a	Zdalne sterowanie
12b	Moduł rozszerzenia pompy ciepła
12c	Moduł wielofunkcyjny 2 z 7
12d	Moduł rozszerzenia/mieszacza
12e	Główny moduł rozszerzenia
12f	Skrzynka rozdzielcza
12g	Łącznik magistralowy eBUS
12h	Regulator solarny
12i	Regulator zewnętrzny
12j	Przełącznik odłączający
12k	Maksymalny termostat
12l	Ogranicznik temperatury zasobnika
12m	Czujnik temperatury zewnętrznej
12n	Przełącznik przepływu
12o	Zasilacz eBUS
12p	Odbiornik sygnału radiowego
Komponenty (x) wykorzystywane wielokrotnie posiadają numerację ciągłą (x1, x2, ..., xn).	

Komponenty	Znaczenie
Solar yield	Czujnik uzysku solar.
SysFlow	Czujnik temperatury systemu
TD	Czujnik temperatury do regulacji ΔT
TEL	Wejście przełączania dla sterowania zdalnego
TR	Przełączanie rozdzielające z kotłem grzewczym przełączającym
Komponenty (x) wykorzystywane wielokrotnie posiadają numerację ciągłą (x1, x2, ..., xn).	

2.4 Legenda dotycząca schematów połączeń





Komponenty	Znaczenie
BufTop	Czujnik temperatury zasobnika buforowego górnego
BufBt	Czujnik temperatury zasobnika buforowego dolnego
BufTopDHW	Czujnik temperatury zasobnika buforowego górnego części ciepłej wody
BufBtDHW	Czujnik temperatury zasobnika buforowego dolnego części ciepłej wody
BufTopCH	Czujnik temperatury zasobnika buforowego górnego części instalacji grzewczej
BufBtCH	Czujnik temperatury zasobnika buforowego dolnego części instalacji grzewczej
C1/C2	Zezwolenie na ładowanie zasobnika/ładowanie bufora
COL	Czujnik temperatury kolektora,
DEM	Zewnętrzne wymagania dotyczące ogrzewania obiegu grzewczego
DHW	Czujnik temperatury zasobnika
DHWBT	Czujnik temperatury zasobnika dolnego (zasobnik c.w.u.)
EVU	Zestyk przełączający zakładu energetycznego
FS	Czujnik temperatury zasilania/czujnik basenowy
MA	Wyjście wielofunkcyjne
ME	Wejście wielofunkcyjne
PWM	Sygnal modulacji pulsacyjnej dla pompy
PV	Gniazdo przyłączeniowe przemiennika fotowoltaiki
RT	Termostat pokojowy
SCA	Sygnal chłodzenia
SG	Gniazdo przyłączeniowe operatora sieci przesyłowej

2 Pokyny k dokumentácii

2.1 Dodržiavanie súvisiacich podkladov

- ▶ Bezpodmienečne dodržiavajte všetky návody na obsluhu a inštaláciu, ktoré sú priložené ku komponentom systému.

2.2 Legenda k tabuľke schém systému a montážnych schém zapojenia

Symbol	Význam
	Vykurovanie
	Ohrev teplej vody
	Chladenie
	Solárny okruh

2.3 Legenda ku schémam systému

Komponent	Význam
1	Zdroj tepla
1a	Prídavné vykurovacie zariadenie – teplá voda
1b	Prídavné vykurovacie zariadenie – vykurovanie
1c	Prídavné vykurovacie zariadenie – vykurovanie/teplá voda
1d	Kotol na tuhé palivo s ručným prikladaním
2	Tepelné čerpadlo
2a	Tepelné čerpadlo na teplú vodu
2b	Výmenník tepla typu vzduch-soľanka
2c	Vonkajšia jednotka tepelné čerpadlo split
2d	Vnútorňá jednotka tepelné čerpadlo split
2e	Modul podzemnej vody
2f	Modul na pasívne chladenie
3	Cirkulačné čerpadlo pre zdroj tepla
3a	Obehové čerpadlo bazénu
3b	Čerpadlo chladiaceho okruhu
3c	Nabíjacie čerpadlo zásobníka
3d	čerpadlo studničnej vody
3e	Cirkulačné čerpadlo
3f	Čerpadlo vykurovania
3g	Obehové čerpadlo zdroja tepla
3h	Čerpadlo ochrany proti legionelám
4	Akumulačný zásobník
5	Zásobník teplej vody monovalentný
5a	Zásobník teplej vody bivalentný
5b	Zásobník s nabíjaním po vrstvách
5c	Kombinovaný zásobník (nádrž v nádrži)
5d	Multifunkčný zásobník
5e	Hydraulická veža
6	Solárny kolektor (termický)
7a	Stanica na plnenie nemrznúcej zmesi tepelného čerpadla

Komponent	Význam
7b	Solárna stanica
7c	Stanica pitnej vody
7d	Bytový modul
7e	Blok hydrauliky
7f	Hydraulický modul
7g	Modul vyvažovania tepla
7h	Modul výmenníka tepla
7i	2-zónový modul
7j	Čerpadlová skupina
8a	Poistný ventil
8b	Poistný ventil, pitná voda
8c	Bezpečnostná skupina prípojky pitnej vody
8d	Bezpečnostná skupina kotla
8e	Membránová expanzná nádoba – vykurovanie
8f	Membránová expanzná nádoba pitná voda
8g	Membránová expanzná nádoba solár./nemrznúca zmes
8h	Solárna predradená nádrž
8i	Termické zaistenie odtoku
9a	Ventil regulácie jednotlivého priestoru (termostatický/motorický)
9b	Pásmový ventil
9c	Regulačný ventil
9d	Prepúšťací ventil
9e	Ventil na prepínanie podľa priority – ohrev teplej vody
9f	Ventil na prepínanie podľa priority – chladenie
9g	Prepínací ventil
9h	Napúšťací a vypúšťací ventil
9i	Odvzdušňovací ventil
9j	Ventil s čiapočkou
9k	3-cestný zmiešavač
9l	3-cestný zmiešavač chladenia
9m	3-cestný zmiešavač – zdvihnutie spiatocky
9n	Termostatický zmiešavač
9o	Prietokomer (Taco-Setter)
9p	Ventil kaskády
10a	Termometer
10b	Manometer
10c	Spätný ventil
10d	Odlučovač vzduchu
10e	Zachytávač nečistôt s magnetickým odlučovačom
10f	Zachytávacia nádoba na solár. kvap./nemrznúcu zmes
10g	Výmenník tepla
10h	Hydraulická výhybka
10i	flexibilné prípojky
11a	Dúchadlový konvektor
11b	Bazén
12	Regulátor systému























Komponent	Význam
12a	Diaľkové ovládacie zariadenie
12b	Rozširujúci modul tepelného čerpadla
12c	Multifunkčný modul 2 zo 7
12d	Rozširujúci/ zmiešavací modul
12e	Hlavný rozširujúci modul
12f	Box na kabeláž
12g	Zbernicový väzbový člen eBUS
12h	Solárny regulátor
12i	Externý regulátor
12j	Odpojovacie relé
12k	Maximálny termostat
12l	Bezpečnostný obmedzovač teploty
12m	Snímač vonkajšej teploty
12n	Spínač prietoku
12o	eBUS sieťový zdroj
12p	Bezdrôtová prijímacia jednotka
Viacnásobne používané komponenty (x) sa číslujú priebežne (x1, x2, ..., xn).	

Komponent	Význam
TR	Oddelené zapojenie so spínacím vykurovacím kotlom
Viacnásobne používané komponenty (x) sa číslujú priebežne (x1, x2, ..., xn).	























2.4 Legenda k montážnym schémam zapojenia

Komponent	Význam
BufTop	Snímač teploty akumuláčného zásobníka hore
BufBt	Snímač teploty akumuláčného zásobníka dole
BufTopDHW	Snímač teploty, časť TV akumuláčného zásobníka hore
BufBtDHW	Snímač teploty, časť TV akumuláčného zásobníka dole
BufTopCH	Snímač teploty, časť vykurov. akumuláčného zásobníka hore
BufBtCH	Snímač teploty, časť vykurov. akumuláčného zásobníka dole
C1/C2	Povolenie ohrevu zásobníka/akum. zásobníka
COL	Snímač teploty kolektora
DEM	Externá požiadavka na vykurovanie pre vykurovací okruh
DHW	Snímač teploty zásobníka
DHWBT	Snímač teploty zásobníka dole (zásobník teplej vody)
EVU	Spínací kontakt pre energetický závod
FS	Snímač teploty na výstupe/snímač bazéna
MA	Multifunkčný výstup
ME	Multifunkčný vstup
PWM	Signál PWM pre čerpadlo
PV	Rozhranie k striedaču fotovoltaiiky
RT	Priestorový termostat
SCA	Signál chladenia
SG	Rozhranie k prevádzkovateľovi prenosovej siete
Solar yield	Sním. solárneho zisku
SysFlow	Snímač teploty systému
TD	Snímač teploty pre reguláciu DT
TEL	Spínací vstup na diaľkové ovládanie























3 Tabulka systémových schémat a schémat zapojení

Hlavní funkce		Zdroj tepla	Zásobník	speciální vybavení	Systémové schéma	
			Kotel k vytápění s ovládáním sběrnice eBUS	Zásobník teplé vody monovalentní		0020184677 13
			Kompaktní kotel s ovládáním sběrnice eBUS Solární systém		Hydraulická výhybka	0020194184 16
			Kotel k vytápění s ovládáním sběrnice eBUS	Zásobník teplé vody monovalentní		0020194198 20
			Kombinované tepelné čerpadlo s ovládáním sběrnice eBUS elektr. záložní kotel k vytápění		Hydraulický modul	0020177912 24
			Tepelné čerpadlo s ovládáním sběrnice eBUS Kotel k vytápění s ovládáním sběrnice eBUS	Zásobník teplé vody monovalentní	Hydraulický modul	0020177933 27
			Tepelné čerpadlo s ovládáním sběrnice eBUS Kotel k vytápění s ovládáním sběrnice eBUS	Akumulační zásobník Zásobník teplé vody bivalentní		0020205398 31
			Tepelné čerpadlo s ovládáním sběrnice eBUS elektr. záložní kotel k vytápění	Akumulační zásobník Zásobník teplé vody monovalentní		0020212741 35
			Tepelné čerpadlo s ovládáním sběrnice eBUS elektr. záložní kotel k vytápění	Zásobník teplé vody monovalentní	Hydraulický modul	0020212735 39
			Tepelné čerpadlo s ovládáním sběrnice eBUS Kotel k vytápění s ovládáním sběrnice eBUS	Multifunkční zásobník		0020223737 44
			Tepelné čerpadlo s ovládáním sběrnice eBUS elektr. záložní kotel k vytápění	Zásobník teplé vody monovalentní Akumulační zásobník		0020212733 49

3 Tabela schematów systemu i schematów połączeń

Funkcja główna		Urządzenie grzewcze	Zasobnik	Wyposażenie specjalne	Schemat układu	
			Kocioł grzewczy ze sterowaniem eBUS	Zasobnik c.w.u. monowalentny		0020184677 13
			Urządzenie kompaktowe ze sterowaniem eBUS Obieg solarny		Sprzęgło hydrauliczne	0020194184 16
			Kocioł grzewczy ze sterowaniem eBUS	Zasobnik c.w.u. monowalentny		0020194198 20
			Pompa ciepła wielofunkcyjna ze sterowaniem eBUS Elektr. dodatkowy kocioł grzewczy		Moduł hydrauliczny	0020177912 24
			Pompa ciepła ze sterowaniem eBUS Kocioł grzewczy ze sterowaniem eBUS	Zasobnik c.w.u. monowalentny	Moduł hydrauliczny	0020177933 27
			Pompa ciepła ze sterowaniem eBUS Kocioł grzewczy ze sterowaniem eBUS	Zasobnik buforowy Zasobnik c.w.u. biwalentny		0020205398 31
			Pompa ciepła ze sterowaniem eBUS Elektr. dodatkowy kocioł grzewczy	Zasobnik buforowy Zasobnik c.w.u. monowalentny		0020212741 35
			Pompa ciepła ze sterowaniem eBUS Elektr. dodatkowy kocioł grzewczy	Zasobnik c.w.u. monowalentny	Moduł hydrauliczny	0020212735 39
			Pompa ciepła ze sterowaniem eBUS Kocioł grzewczy ze sterowaniem eBUS	Zasobnik wielofunkcyjny		0020223737 44
			Pompa ciepła ze sterowaniem eBUS Elektr. dodatkowy kocioł grzewczy	Zasobnik c.w.u. monowalentny Zasobnik buforowy		0020212733 49

3 Tabuľka schém systému a montážnych schém zapojenia

Hlavná funkcia			Zdroj tepla	Zásobník	Špeciálne vybavenie	Schéma systému	
			Vykurovacie zariadenie s riadením eBUS	Zásobník teplej vody monovalentný		0020184677	13
			Kompaktné zariadenie s riadením eBUS Solárny okruh		Hydraulická výhybka	0020194184	16
			Vykurovacie zariadenie s riadením eBUS	Zásobník teplej vody monovalentný		0020194198	20
			Kombinované tepelné čerpadlo s riadením eBUS Elektr. prídavné vykurovacie zariadenie		Hydraulický modul	0020177912	24
			Tepelné čerpadlo s riadením eBUS Vykurovacie zariadenie s riadením eBUS	Zásobník teplej vody monovalentný	Hydraulický modul	0020177933	27
			Tepelné čerpadlo s riadením eBUS Vykurovacie zariadenie s riadením eBUS	Akumulačný zásobník Zásobník teplej vody bivalentný		0020205398	31
			Tepelné čerpadlo s riadením eBUS Elektr. prídavné vykurovacie zariadenie	Akumulačný zásobník Zásobník teplej vody monovalentný		0020212741	35
			Tepelné čerpadlo s riadením eBUS Elektr. prídavné vykurovacie zariadenie	Zásobník teplej vody monovalentný	Hydraulický modul	0020212735	39
			Tepelné čerpadlo s riadením eBUS Vykurovacie zariadenie s riadením eBUS	Multifunkčný zásobník		0020223737	44
			Tepelné čerpadlo s riadením eBUS Elektr. prídavné vykurovacie zariadenie	Zásobník teplej vody monovalentný Akumulačný zásobník		0020212733	49

4 0020184677**4.1 Omezení systémového schématu**

U kotlů k vytápění bez interní membránové expanzní nádoby musí být v nabíjecím okruhu zásobníku naplánována externí expanzní nádoba.

4.2 Příslušná nastavení v regulátoru

Hydraulické zapojení: 1

4 0020184677**4.1 Obmedzenie schémy systému**

Pri vykurovacích zariadeniach bez integrovanej membránovej expanznej nádoby sa musí v okruhu ohrevu zásobníka naplánovať externá expanzná nádoba.

4.2 Potřebné nastavenia v regulátore

Schéma systému: 1

4 0020184677**4.1 Ograniczenie schematu systemu**

W kotłach grzewczych bez wbudowanego membranowego naczynia rozszerzalnościowego w obiegu ładowania zasobnika należy zaplanować zewnętrzne naczynie rozszerzalnościowe.

4.2 Wymagane ustawienia w regulatorze

Schemat układu: 1

4.3

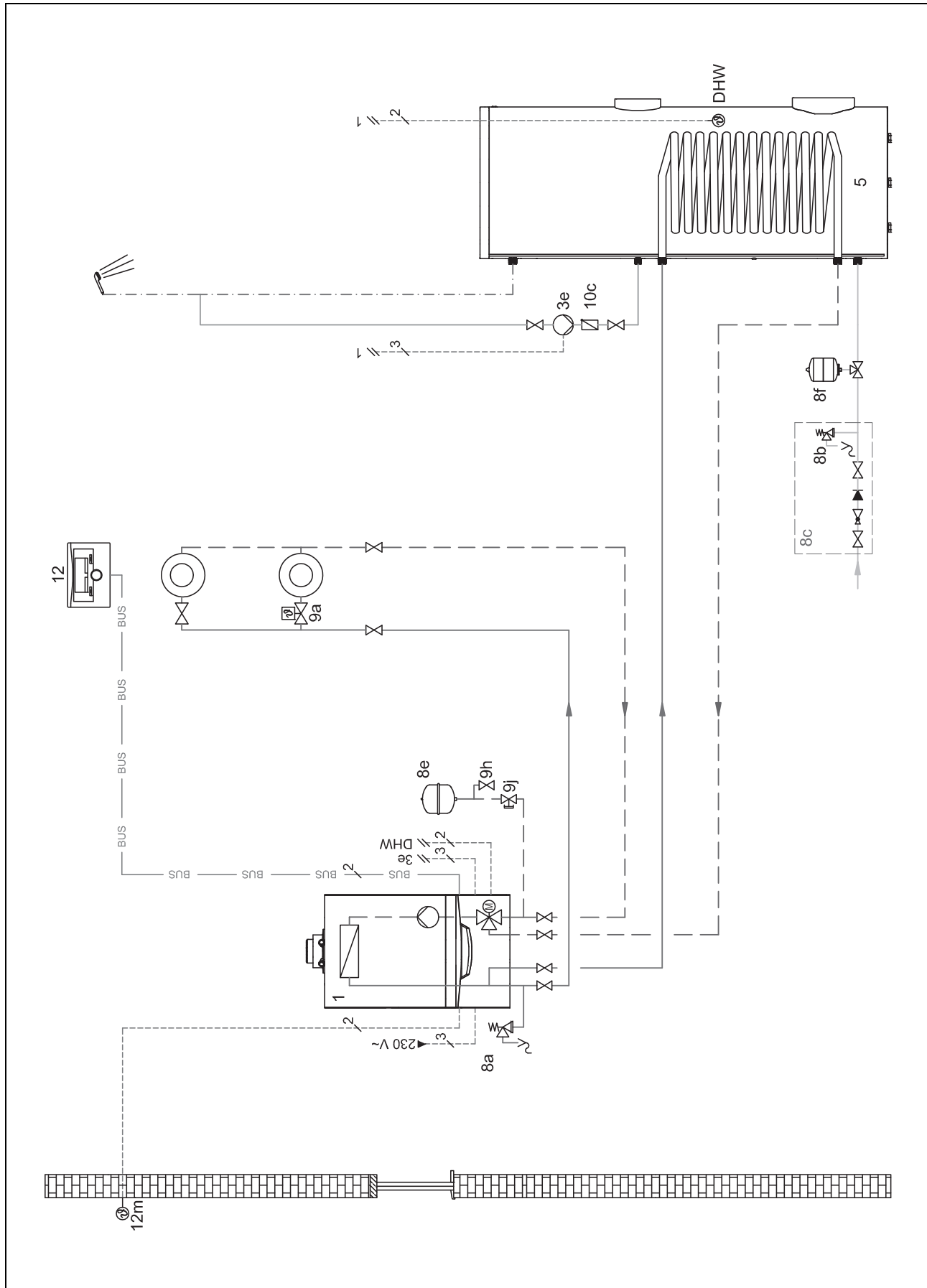

4.4

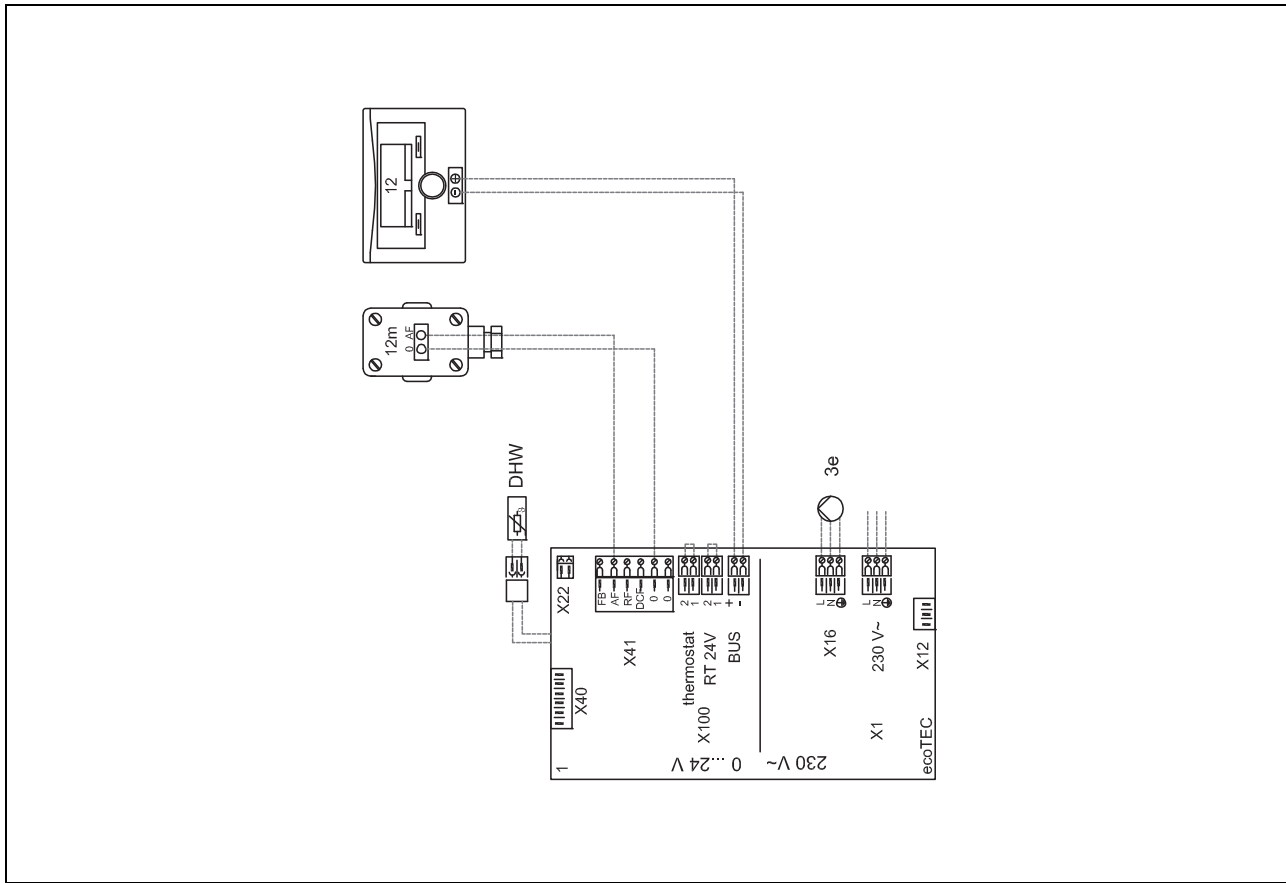

5 0020194184

5.1 Obsazení svorek

5.1.1 Obsazení svorek rozšiřovacího modulu VR 70

R1: oběhové čerpadlo topení

R2: oběhové čerpadlo topení

R5/6: trojcestný směšovač

S5: systémové teplotní čidlo

S6: výstupní teplotní čidlo

5.2 Příslušná nastavení v regulátoru

Hydraulické zapojení: 1

Sch. příp. VR70 adr. 1: 1

OKRUH1 / Druh okruhu: Topení

OKRUH1 / Připojení pok. teploty: připojený nebo termostat

OKRUH2 / Druh okruhu: Topení

OKRUH2 / Připojení pok. teploty: připojený nebo termostat

ZÓNA1 / Zóna aktivována: Ano

ZÓNA1 / Přiřazení zóny: VRC700

ZÓNA2 / Zóna aktivována: Ano

ZÓNA2 / Přiřazení zóny: VR91 adr1

5 0020194184

5.1 Przyporządkowanie zacisków

5.1.1 Przyporządkowanie zacisków w module rozszerzającym VR 70

R1: pompa obiegu grzewczego

R2: pompa obiegu grzewczego

R5/6: mieszacz 3-drożny

S5: czujnik temperatury systemowej

S6: czujnik temperatury zasilania

5.2 Wymagane ustawienia w regulatorze

Schemat układu: 1

Konfig. VR70 adr. 1: 1

OBIEG1 / Rodzaj obiegu: Ogrzew.

OBIEG1 / Korekta temp. pokoj.: Korekta lub Termostat

OBIEG2 / Rodzaj obiegu: Ogrzew.

OBIEG2 / Korekta temp. pokoj.: Korekta lub Termostat

STREFA1 / Strefa aktywna: Tak

STREFA1 / Przyporz.strefy: VRC700

STREFA2 / Strefa aktywna: Tak

STREFA2 / Przyporz.strefy: VR91 1

5 0020194184

5.1 Obsadenie svoriek

5.1.1 Obsadenie svoriek rozširujúceho modulu VR 70

R1: čerpadlo vykurovania

R2: čerpadlo vykurovania

R5/6: 3-cestný zmiešavač

S5: snímač teploty systému

S6: snímač teploty na výstupe

5.2 Potrebne nastavenia v regulátore

Schéma systému: 1

Konfig. VR70, adr. 1: 1

OKRUH1 / Druh okruhu: Vykurov.

OKRUH1 / Priestorové spínanie: Spínanie alebo Termostat

OKRUH2 / Druh okruhu: Vykurov.

OKRUH2 / Priestorové spínanie: Spínanie alebo Termostat

ZÓNA1 / Zóna aktivovaná: Áno

ZÓNA1 / Priradenie zón: VRC700

ZÓNA2 / Zóna aktivovaná: Áno

ZÓNA2 / Priradenie zón: VR91 adr.1

5.3

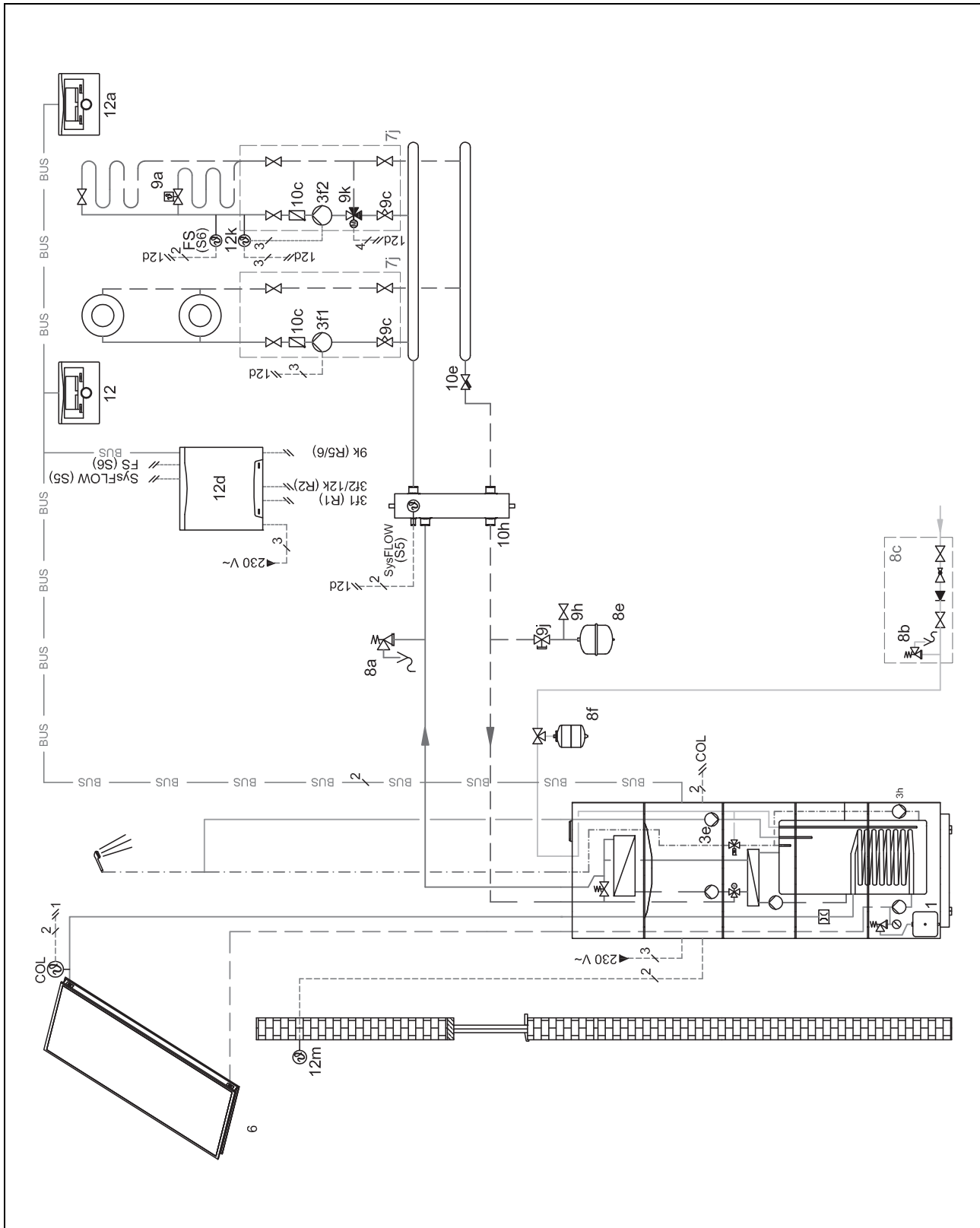

5.4

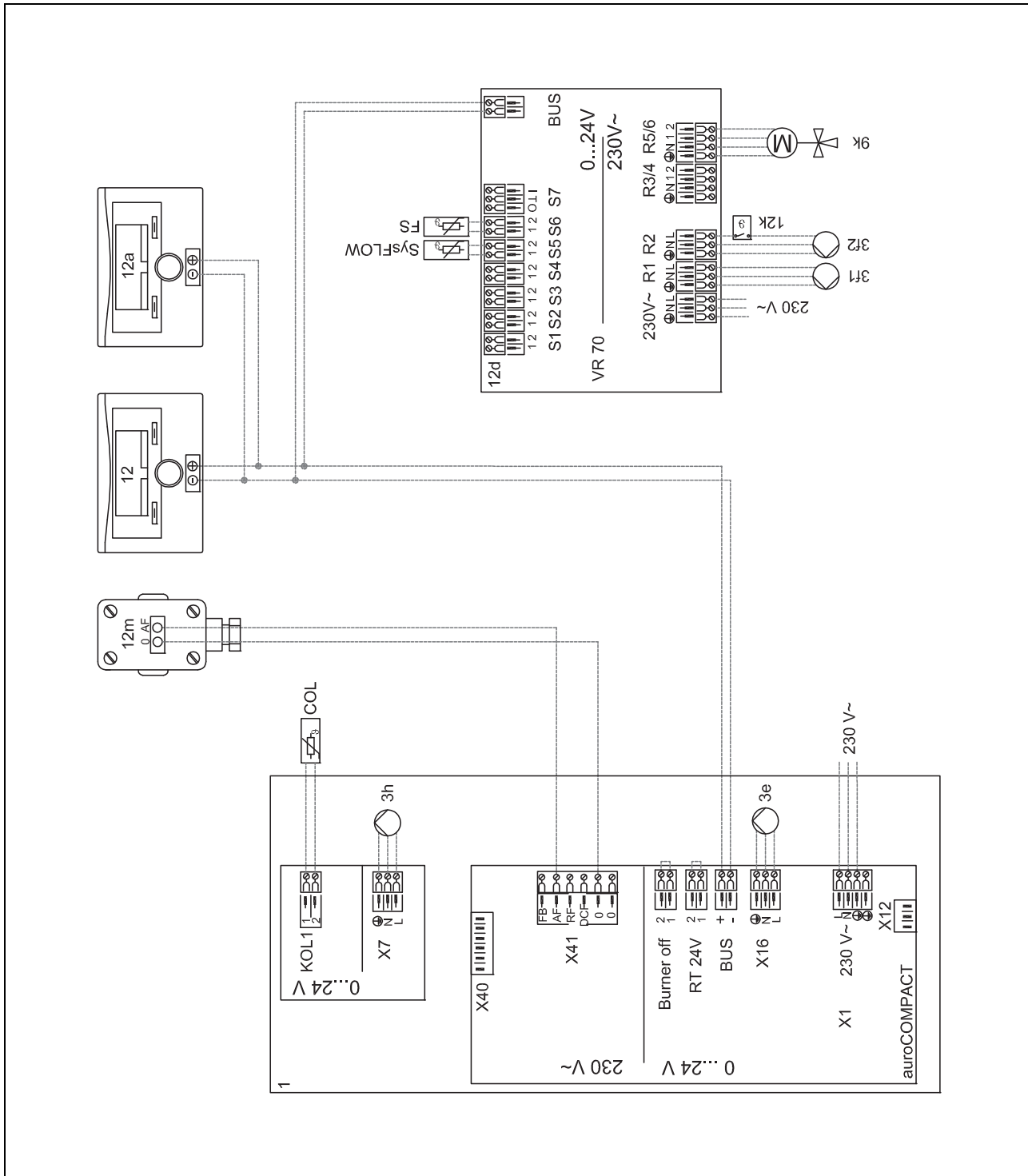

6 0020194198

6.1 Obsazení svorek

6.1.1 Obsazení svorek rozšiřovacího modulu VR 70

R1: oběhové čerpadlo topení

R2: oběhové čerpadlo topení

R3/4: nabíjecí čerpadlo zásobníku

R5/6: trojcestný směšovač

S1: teplotní čidlo zásobníku

S6: výstupní teplotní čidlo

6.2 Příslušná nastavení v regulátoru

Hydraulické zapojení: 2

Sch. příp. VR70 adr. 1: 1

MA VR70 adr. 1: Nabíj. čerp.

OKRUH1 / Druh okruhu: Topení

OKRUH1 / Připojení pok. teploty: připojený nebo termostat

OKRUH2 / Druh okruhu: Topení

OKRUH2 / Připojení pok. teploty: připojený nebo Ne

ZÓNA1 / Zóna aktivována: Ano

ZÓNA1 / Přřazení zóny: VRC700

ZÓNA2 / Zóna aktivována: Ano

ZÓNA2 / Přřazení zóny: VR91 adr1

6 0020194198

6.1 Przyporządkowanie zacisków

6.1.1 Przyporządkowanie zacisków w module rozszerzającym VR 70

R1: pompa obiegu grzewczego

R2: pompa obiegu grzewczego

R3/4: pompa ładowania zasobnika

R5/6: mieszacz 3-drożny

S1: czujnik temperatury zasobnika

S6: czujnik temperatury zasilania

6.2 Wymagane ustawienia w regulatorze

Schemat układu: 2

Konfig. VR70 adr. 1: 1

MA VR70, adr. 1: Pompa ład.

OBIEG1 / Rodzaj obiegu: Ogrzew.

OBIEG1 / Korekta temp. pokoj.: Korekta lub Termostat

OBIEG2 / Rodzaj obiegu: Ogrzew.

OBIEG2 / Korekta temp. pokoj.: Korekta lub Nie

STREFA1 / Strefa aktywna: Tak

STREFA1 / Przyporz.strefy: VRC700

STREFA2 / Strefa aktywna: Tak

STREFA2 / Przyporz.strefy: VR91 1

6 0020194198

6.1 Obsadenie svoriek

6.1.1 Obsadenie svoriek rozširujúceho modulu VR 70

R1: čerpadlo vykurovania

R2: čerpadlo vykurovania

R3/4: dobijacie čerpadlo zásobníka

R5/6: 3-cestný zmiešavač

S1: snímač teploty zásobníka

S6: snímač teploty na výstupe

6.2 Potrebné nastavenia v regulátore

Schéma systému: 2

Konfig. VR70, adr. 1: 1

MA VR70, adr. 1: Pln. čerp.

OKRUH1 / Druh okruhu: Vykurov.

OKRUH1 / Priestorové spínanie: Spínanie alebo Termostat

OKRUH2 / Druh okruhu: Vykurov.

OKRUH2 / Priestorové spínanie: Spínanie alebo Nie

ZÓNA1 / Zóna aktivovaná: Áno

ZÓNA1 / Priradenie zón: VRC700

ZÓNA2 / Zóna aktivovaná: Áno

ZÓNA2 / Priradenie zón: VR91 adr.1

6.3

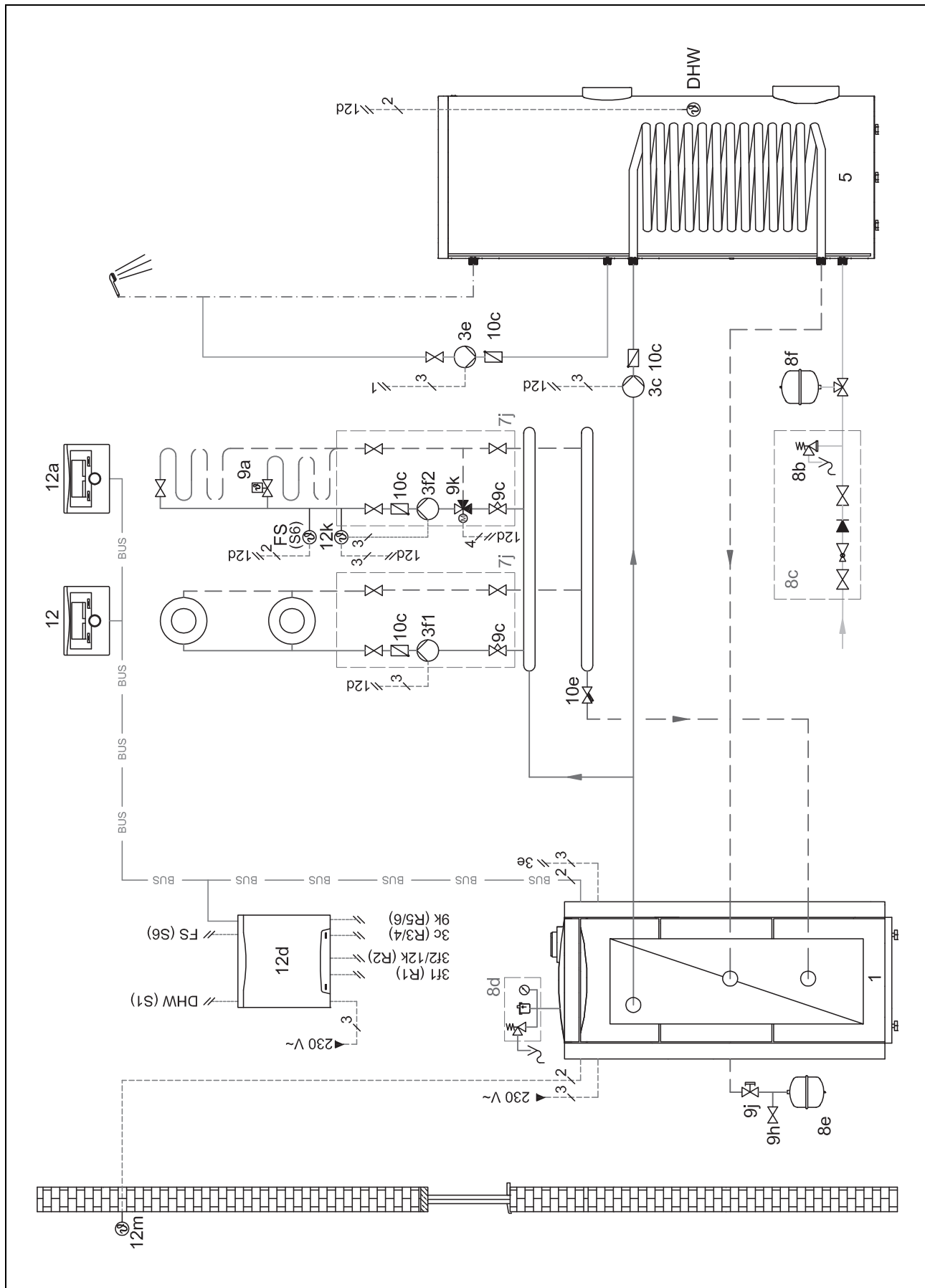

6.4

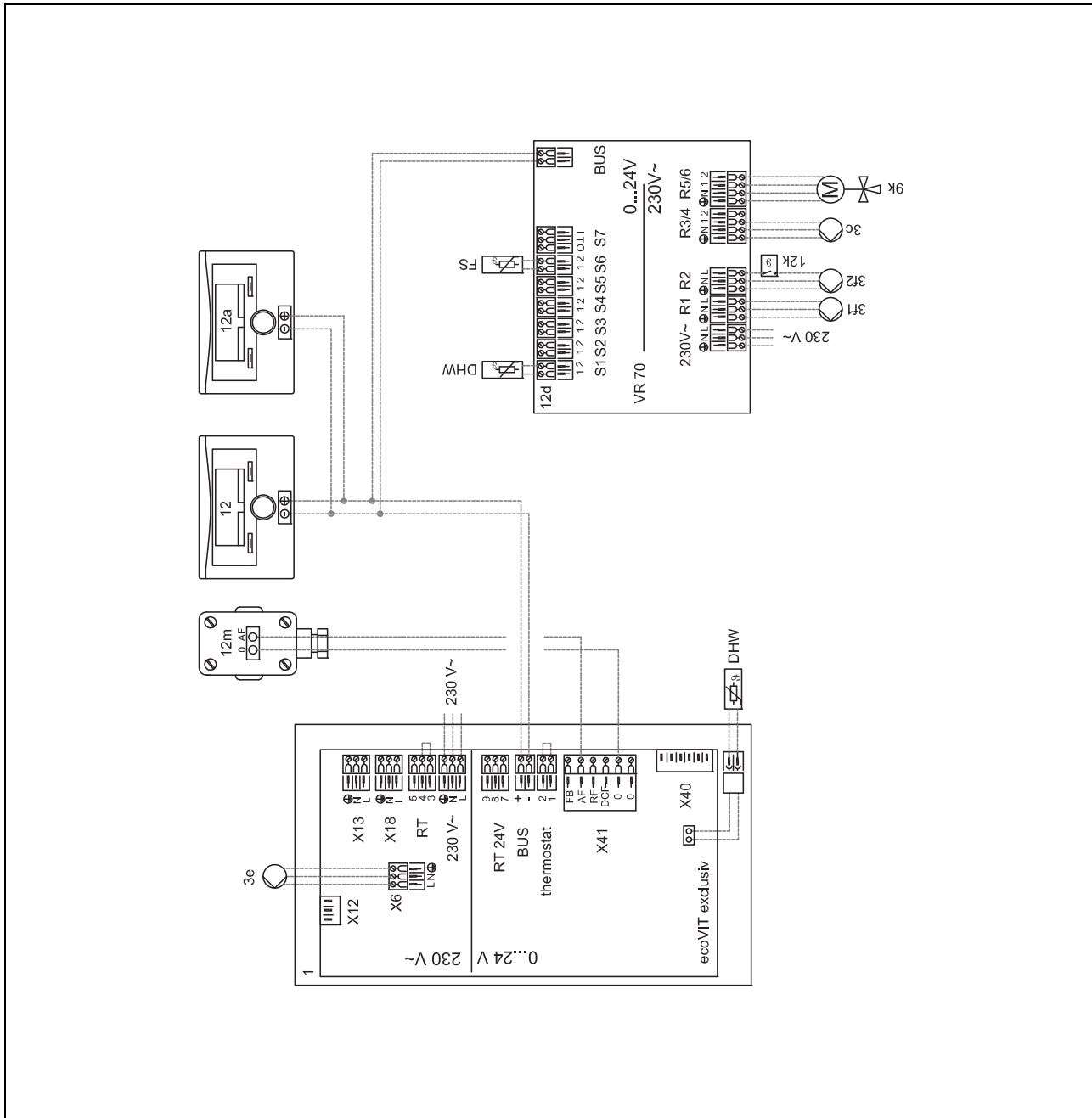

7 0020177912

7 0020177912

7.1 Omezení systémového schématu

Referenční místnosti bez ventilu regulace teploty samostatné místnosti musí vždy protékat min. 35 % jmenovitého průtočného množství.

Průtočné množství připojeného zdroje tepla musí být přizpůsobeno hydraulickému modulu.

Ⓐ: Možnosti zdroje tepla, č. 1, 2, 3, 4

7.2 Příslušná nastavení v regulátoru

Hydraulické zapojení: 8

OKRUH1 / Připojení pok. teploty: připojený nebo termostat

ZÓNA1 / Přirazení zóny: VRC700

7.3 Příslušná nastavení v tepelném čerpadle

Technologie chlazení: Bez chlazení

7 0020177912

7.1 Obmedzenie schémy systému

Cez referenčný priestor bez regulačného ventilu teploty jednotlivých miestností musí vždy môcť pretekať min. 35 % menovitého prietokového množstva.

Dopravné množstvo pripojeného zdroja tepla sa musí prispôbiť hydraulickému modulu.

Ⓐ: Voliteľné možnosti zdrojov tepla, č. 1, 2, 3, 4

7.2 Potrebné nastavenia v regulátore

Schéma systému: 8

OKRUH1 / Priestorové spínanie: Spínanie alebo Termostat

ZÓNA1 / Priradenie zón: VRC700

7.3 Potrebné nastavenia v tepelnom čerpadle

Technológ. chladenia: Žiadne chladenie

7 0020177912

7.1 Ograniczenie schematu systemu

Przez pomieszczenie referencyjne bez zaworu regulacji temperatury pojedynczego pomieszczenia musi być zawsze zapewniony przepływ min. 35 % znamionowej ilości przepływu.

Ilość przetłaczanej cieczy podłączonego urządzenia grzewczego musi być dostosowana do modułu hydraulicznego.

Ⓐ: Opcje źródła ciepła, nr 1, 2, 3, 4

7.2 Wymagane ustawienia w regulatorze

Schemat układu: 8

OBIEG1 / Korekta temp. pokoj.: Korekta lub Termostat

STREFA1 / Przyporz.strefy: VRC700

7.3 Wymagane ustawienia w pompie ciepła

Technologie chłodz.: Brak chłodzenia

7.4

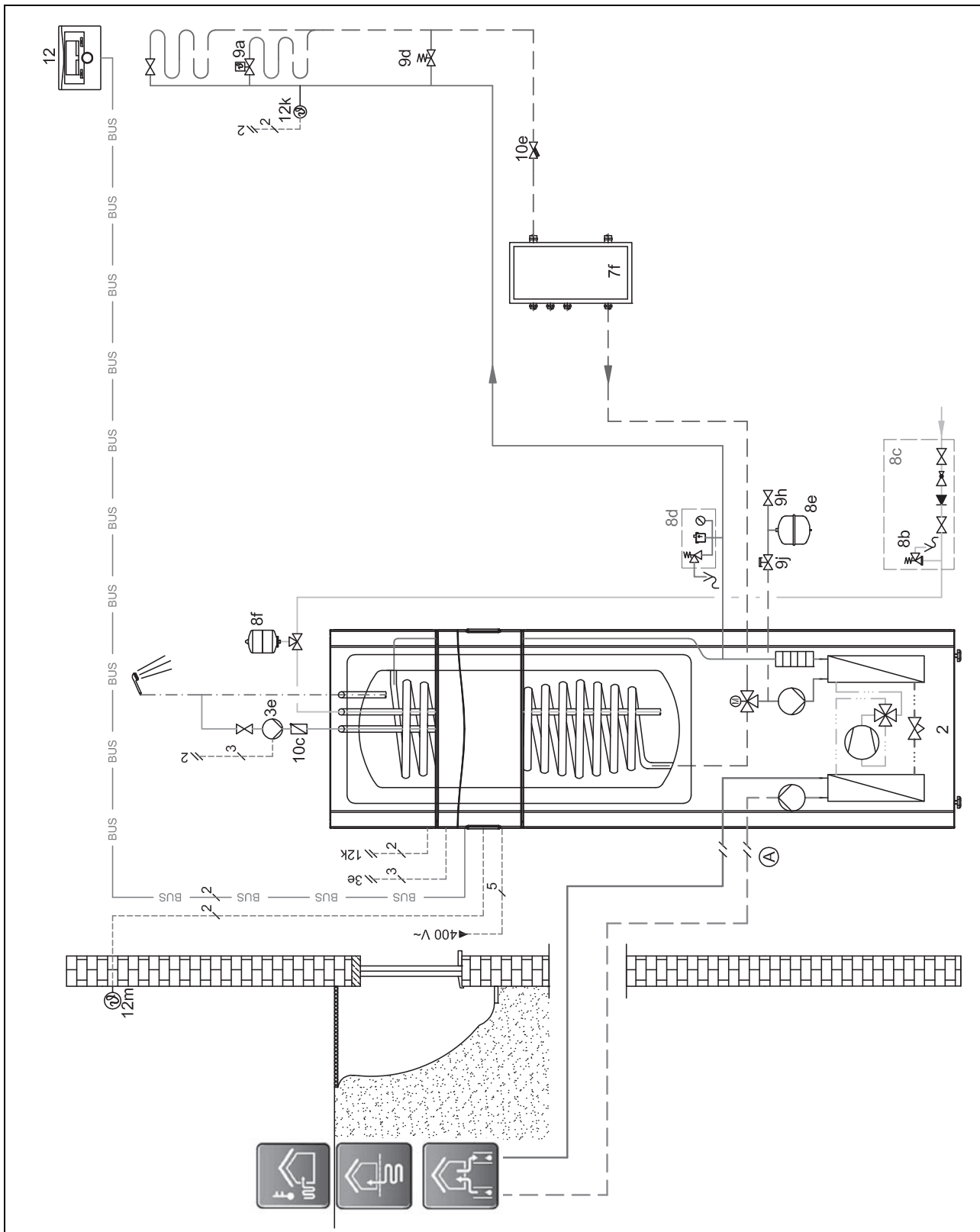

7.5

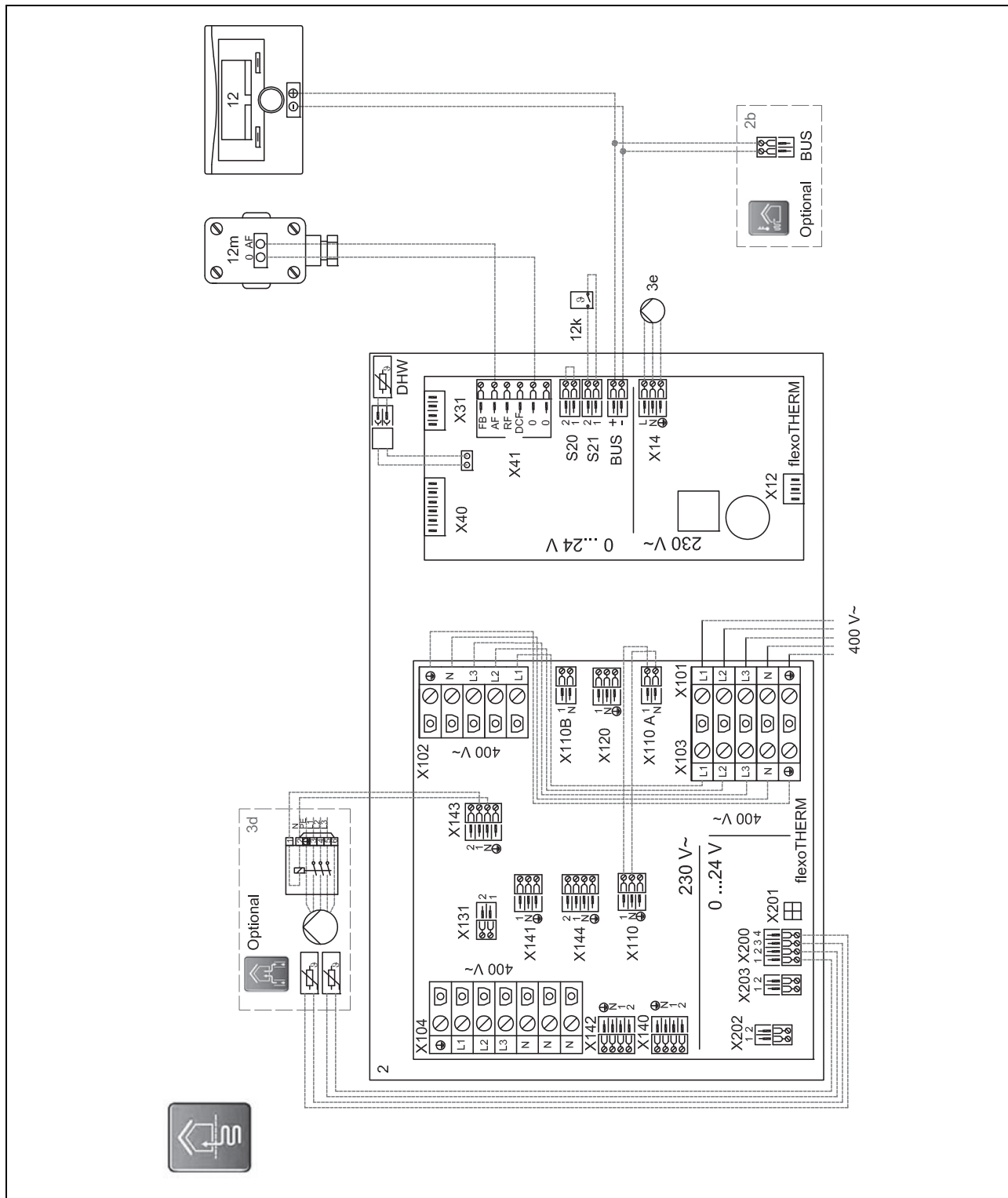

8 0020177933**8.1 Omezení systémového schématu**

U kotlů k vytápění bez interní membránové expanzní nádoby musí být v nabíjecím okruhu zásobníku naplánována externí expanzní nádoba.

Průtočné množství připojeného zdroje tepla musí být přizpůsobeno hydraulickému modulu.

8.2 Obsazení svorek**8.2.1 Obsazení svorek rozšiřovacího modulu VR 70**

R1: oběhové čerpadlo topení

R2: oběhové čerpadlo topení

R3/4: cirkulační čerpadlo

R5/6: trojcestný směšovač

S5: systémové teplotní čidlo

S6: výstupní teplotní čidlo

8.3 Příslušná nastavení v regulátoru

Hydraulické zapojení: 9

Sch. příp. VR70 adr. 1: 1

MA VR70 adr. 1: Ob. čer. TV

OKRUH1 / Druh okruhu: Topení

OKRUH1 / Připojení pok. teploty: připojený nebo termostat

OKRUH2 / Druh okruhu: Topení

OKRUH2 / Připojení pok. teploty: připojený nebo termostat

ZÓNA1 / Zóna aktivována: Ano

ZÓNA1 / Přiřazení zóny: VRC700

ZÓNA2 / Zóna aktivována: Ano

ZÓNA2 / Přiřazení zóny: VR91 adr1

8.4 Příslušná nastavení v kotli

Sběrníkové spojení adresa: 2

8 0020177933**8.1 Ograniczenie schematu systemu**

W kotłach grzewczych bez wbudowanego membranowego naczynia rozszerzalnościowego w obiegu ładowania zasobnika należy zaplanować zewnętrzne naczynie rozszerzalnościowe.

Ilość przetwarzanej cieczy podłączonego urządzenia grzewczego musi być dostosowana do modułu hydraulicznego.

8.2 Przyporządkowanie zacisków**8.2.1 Przyporządkowanie zacisków w module rozszerzającym VR 70**

R1: pompa obiegu grzewczego

R2: pompa obiegu grzewczego

R3/4: pompa cyrkulacyjna

R5/6: mieszacz 3-drożny

S5: czujnik temperatury systemowej

S6: czujnik temperatury zasilania

8.3 Wymagane ustawienia w regulatorze

Schemat układu: 9

Konfig. VR70 adr. 1: 1

MA VR70, adr. 1: Pompa cyr.

OBIEG1 / Rodzaj obiegu: Ogrzew.

OBIEG1 / Korekta temp. pokoj.: Korekta lub Termostat

OBIEG2 / Rodzaj obiegu: Ogrzew.

OBIEG2 / Korekta temp. pokoj.: Korekta lub Termostat

STREFA1 / Strefa aktywna: Tak

STREFA1 / Przyporz.strefy: VRC700

STREFA2 / Strefa aktywna: Tak

STREFA2 / Przyporz.strefy: VR91 1

8.4 Wymagane ustawienia w kotle grzewczym

Adres łącznika magistralowego: 2

8 0020177933

8.1 Obmedzenie schémy systému

Pri vykurovacích zariadeniach bez integrovanej membránovej expanznej nádoby sa musí v okruhu ohrevu zásobníka napláňovať externá expanzná nádoba.

Dopravné množstvo pripojeného zdroja tepla sa musí prispôbiť hydraulickému modulu.

8.2 Obsadenie svoriek

8.2.1 Obsadenie svoriek rozširujúceho modulu VR 70

R1: čerpadlo vykurovania

R2: čerpadlo vykurovania

R3/4: cirkulačné čerpadlo

R5/6: 3-cestný zmiešavač

S5: snímač teploty systému

S6: snímač teploty na výstupe

8.3 Potrebne nastavenia v regulátore

Schéma systému: 9

Konfig. VR70, adr. 1: 1

MA VR70, adr. 1: Cirk. čerp.

OKRUH1 / Druh okruhu: Vykurov.

OKRUH1 / Priestorové spínanie: Spínanie alebo Termostat

OKRUH2 / Druh okruhu: Vykurov.

OKRUH2 / Priestorové spínanie: Spínanie alebo Termostat

ZÓNA1 / Zóna aktivovaná: Áno

ZÓNA1 / Priradenie zón: VRC700

ZÓNA2 / Zóna aktivovaná: Áno

ZÓNA2 / Priradenie zón: VR91 adr.1

8.4 Potrebne nastavenia vo vykurovacom zariadení

Zbernicový väzbový člen adresa: 2

8.5

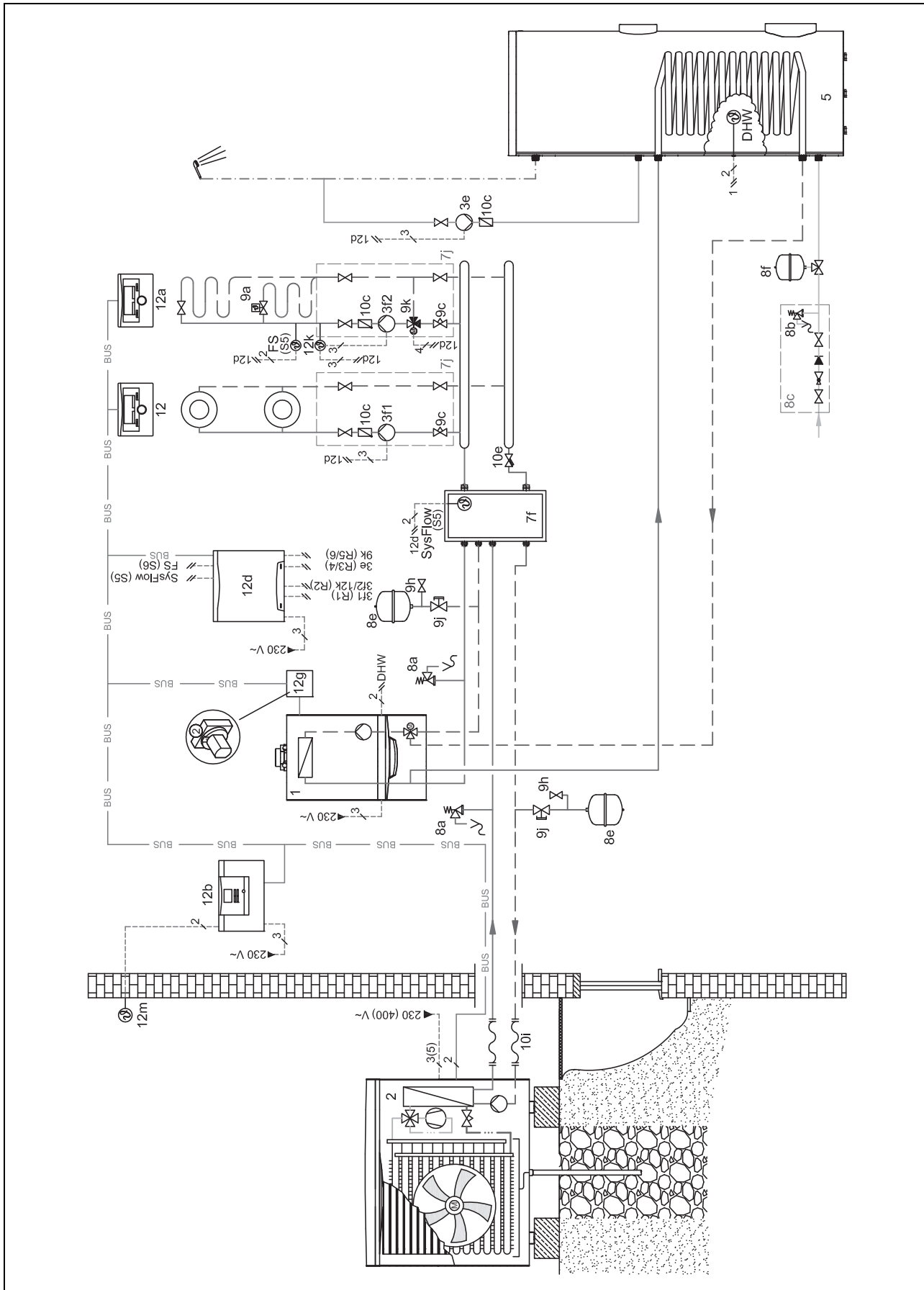

8.6

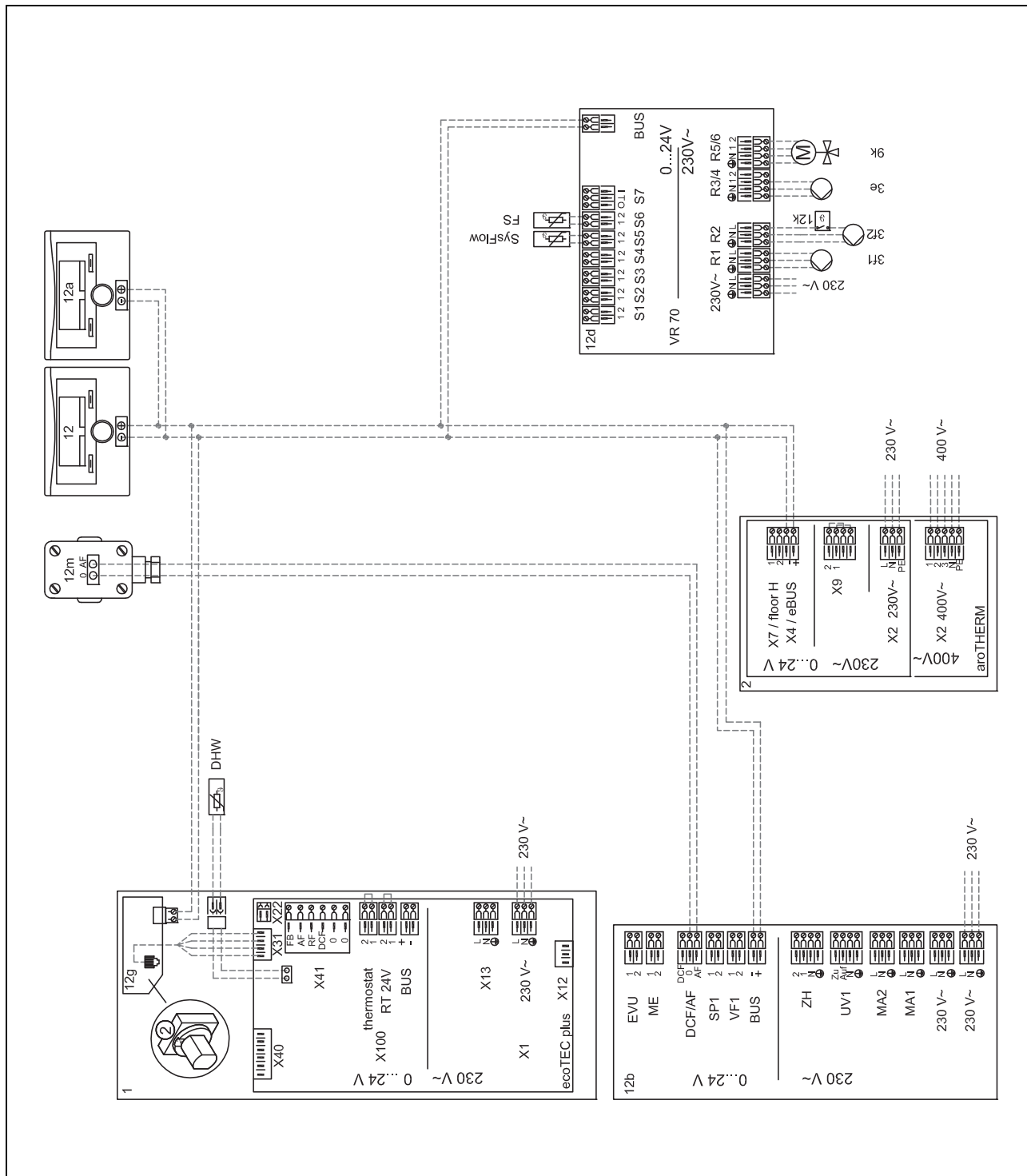

9 0020205398**9.1 Omezení systémového schématu**

U kotlů k vytápění bez interní membránové expanzní nádoby musí být v nabíjecím okruhu zásobníku naplňována externí expanzní nádoba.

Topný výkon tepelného čerpadla musí být přizpůsoben velikosti trubkové spirály zásobníku teplé vody.

Ⓐ: Možnosti zdroje tepla, č. 1, 2, 3, 4

9.2 Obsazení svorek**9.2.1 Obsazení svorek rozšiřovacího modulu VR 70**

R2: oběhové čerpadlo topení

R3/4: čerpadlo termické dezinfekce

R5/6: trojcestný směšovač

S1: teplotní čidlo trivalentní akumulární zásobník dolní

S5: teplotní čidlo trivalentní akumulární zásobník horní

S6: výstupní teplotní čidlo

9.3 Příslušná nastavení v regulátoru

Hydraulické zapojení: 12

Sch. příp. VR70 adr. 1: 1

MA VR70 adr. 1: Čer. legion.

OKRUH1 / Druh okruhu: Neaktivní

OKRUH2 / Druh okruhu: Topení

ZÓNA1 / Zóna aktivována: Ne

ZÓNA2 / Zóna aktivována: Ano

9.4 Příslušná nastavení v kotli

Sběrníkové spojení adresa: 2

9.5 Příslušná nastavení v tepelném čerpadle

Technologie chlazení: Bez chlazení

9 0020205398**9.1 Ograniczenie schematu systemu**

W kotłach grzewczych bez wbudowanego membranowego naczynia rozszerzalnościowego w obiegu ładowania zasobnika należy zaplanować zewnętrzne naczynie rozszerzalnościowe.

Moc ogrzewania pompy ciepła musi być dostosowana do rozmiaru węzownic rurowych zasobnika c.w.u.

Ⓐ: Opcje źródła ciepła, nr 1, 2, 3, 4

9.2 Przyporządkowanie zacisków**9.2.1 Przyporządkowanie zacisków w module rozszerzającym VR 70**

R2: pompa obiegu grzewczego

R3/4: pompa do wykonywania zabezpieczenia przed bakteriami Legionella

R5/6: mieszacz 3-drożny

S1: czujnik temperatury zasobnika buforowego dolnego

S5: czujnik temperatury zasobnika buforowego górnego

S6: czujnik temperatury zasilania

9.3 Wymagane ustawienia w regulatorze

Schemat układu: 12

Konfig. VR70 adr. 1: 1

MA VR70, adr. 1: Pompa leg.

OBIEG1 / Rodzaj obiegu: Nieaktyw.

OBIEG2 / Rodzaj obiegu: Ogrzew.

STREFA1 / Strefa aktywna: Nie

STREFA2 / Strefa aktywna: Tak

9.4 Wymagane ustawienia w kotle grzewczym

Adres łącznika magistralowego: 2

9.5 Wymagane ustawienia w pompie ciepła

Technologia chłodz.: Brak chłodzenia

9 0020205398

9.1 Obmedzenie schémy systému

Pri vykurovacích zariadeniach bez integrovanej membránovej expanznej nádoby sa musí v okruhu ohrevu zásobníka napláňovať externá expanzná nádoba.

Tepelný výkon tepelného čerpadla sa musí prispôbiť veľkosti rúrkového registra zásobníka teplej vody.

Ⓐ: Voliteľné možnosti zdrojov tepla, č. 1, 2, 3, 4

9.2 Obsadenie svoriek

9.2.1 Obsadenie svoriek rozširujúceho modulu VR 70

R2: čerpadlo vykurovania

R3/4: čerpadlo ochrany proti legionelám

R5/6: 3-cestný zmiešavač

S1: snímač teploty akumuláčného zásobníka dole

S5: snímač teploty akumuláčného zásobníka hore

S6: snímač teploty na výstupe

9.3 Potrebné nastavenia v regulátore

Schéma systému: 12

Konfig. VR70, adr. 1: 1

MA VR70, adr. 1: Čerp. leg.

OKRUH1 / Druh okruhu: neaktívny

OKRUH2 / Druh okruhu: Vykurov.

ZÓNA1 / Zóna aktivovaná: Nie

ZÓNA2 / Zóna aktivovaná: Áno

9.4 Potrebné nastavenia vo vykurovacom zariadení

Zbernicový väzbový člen adresa: 2

9.5 Potrebné nastavenia v tepelnom čerpadle

Technológ. chladenia: Žiadne chladenie

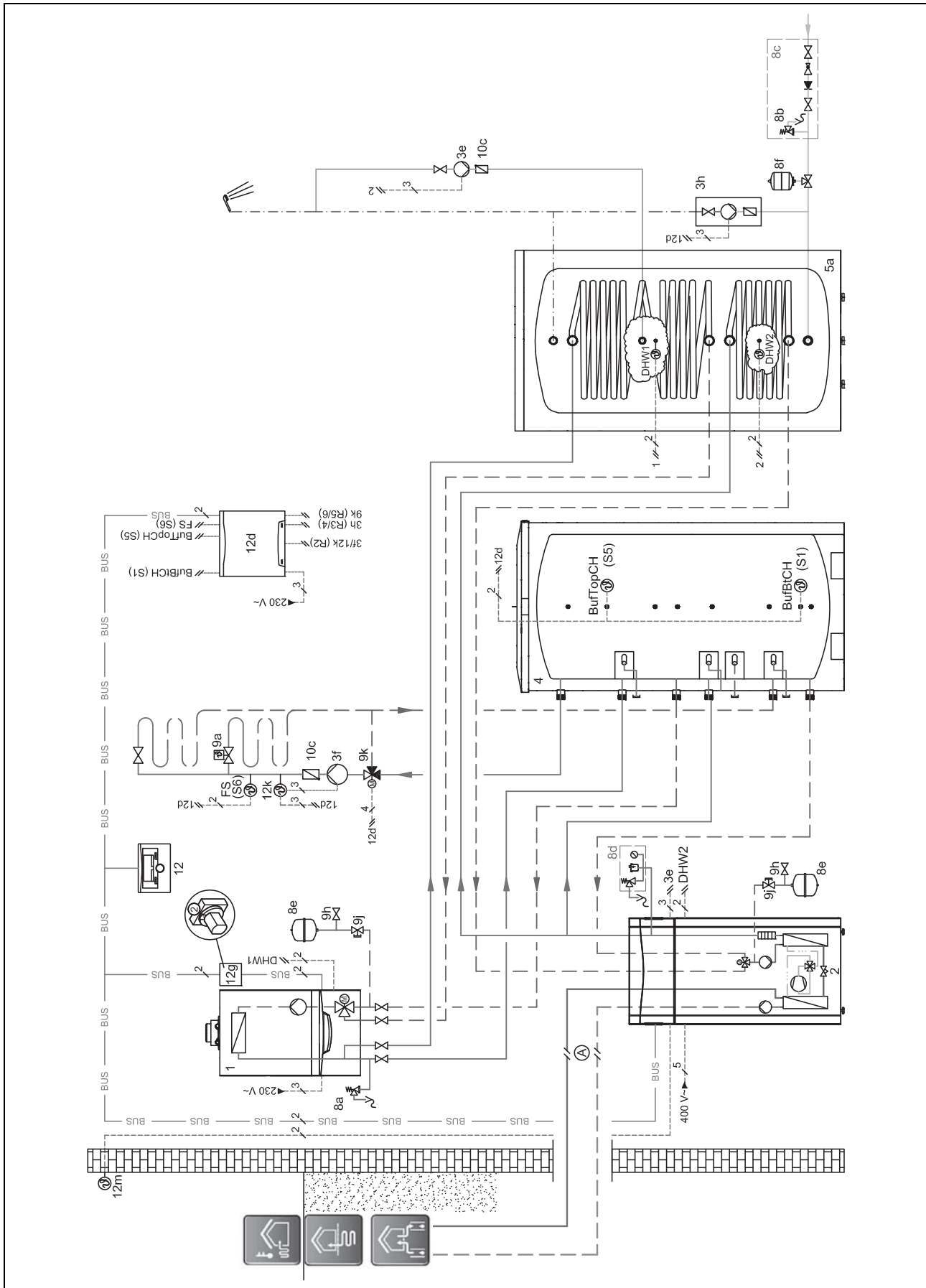

9.7

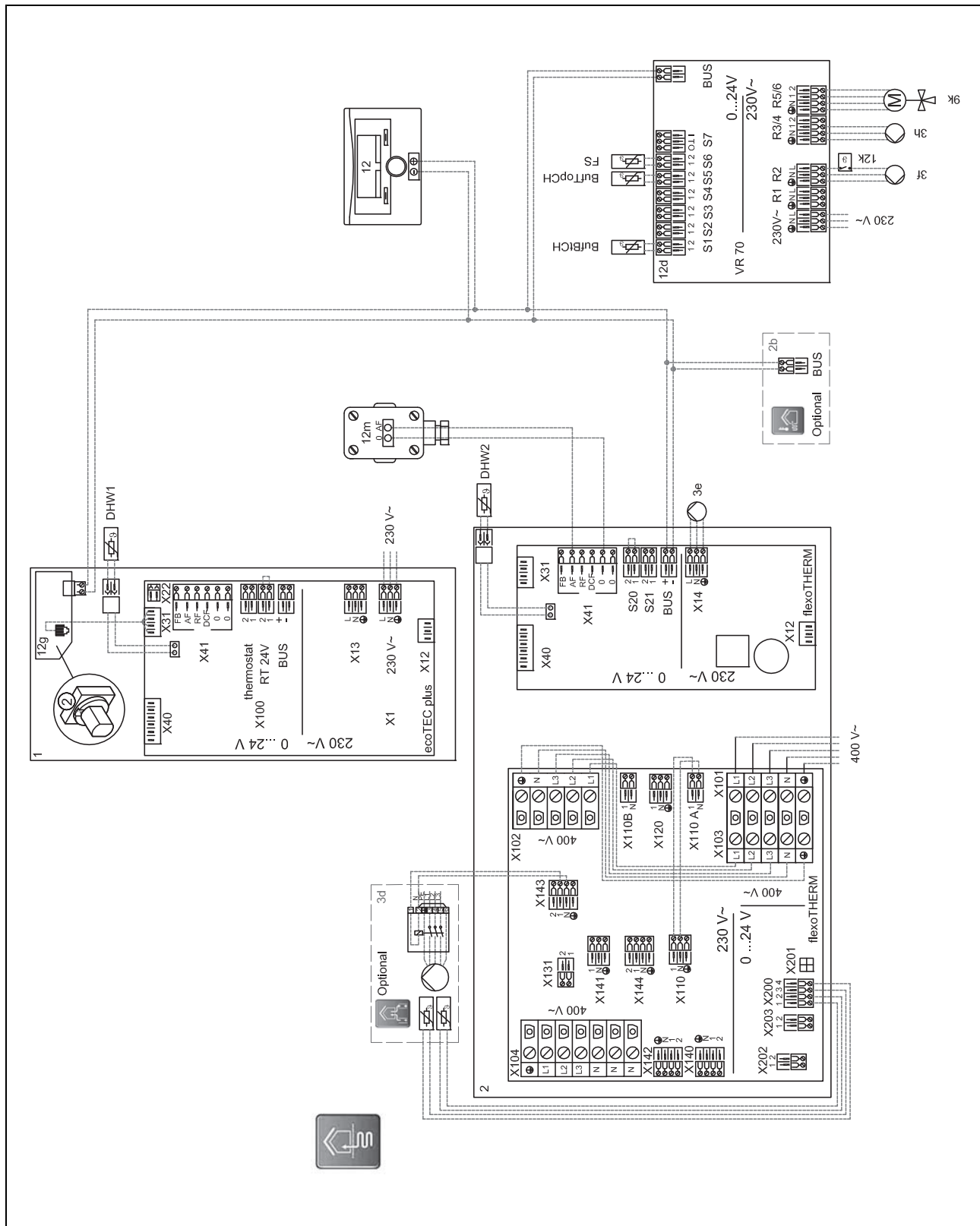

10 0020212741**10.1 Omezení systémového schématu**

Ⓐ: Možnosti zdroje tepla, č. 1, 2, 3, 4

Ⓑ: Topný výkon tepelného čerpadla musí být přizpůsoben velikosti trubkové spirály zásobníku teplé vody.

10.2 Obsazení svorek**10.2.1 Obsazení svorek rozšiřovacího modulu VR 70**

R2: oběhové čerpadlo topení

R5/6: trojcestný směšovač

S1: teplotní čidlo část topení trivalentní akumulární zásobník dolní

S5: teplotní čidlo část topení trivalentní akumulární zásobník horní

S6: výstupní teplotní čidlo

10.3 Příslušná nastavení v regulátoru

Hydraulické zapojení: 8

Sch. příp. VR70 adr. 1: 1

Multifunkční relé: PV

PV triv.akum.zás.vyr.: např. 10 K

OKRUH1 / Druh okruhu: Neaktivní

OKRUH2 / Druh okruhu: Topení

ZÓNA2 / Zóna aktivována: Ano

10.4 Příslušná nastavení v tepelném čerpadle

Technologie chlazení: Bez chlazení

10 0020212741**10.1 Ograniczenie schematu systemu**

Ⓐ: Opcje źródła ciepła, nr 1, 2, 3, 4

Ⓑ: moc ogrzewania pompy ciepła musi być dostosowana do rozmiaru węzownicy rurowej zasobnika c.w.u.

10.2 Przyporządkowanie zacisków**10.2.1 Przyporządkowanie zacisków w module rozszerzającym VR 70**

R2: pompa obiegu grzewczego

R5/6: mieszacz 3-drożny

S1: czujnik temperatury zasobnika buforowego dolnego części instalacji grzewczej

S5: czujnik temperatury zasobnika buforowego górnego części instalacji grzewczej

S6: czujnik temperatury zasilania

10.3 Wymagane ustawienia w regulatorze

Schemat układu: 8

Konfig. VR70 adr. 1: 1

Wejście wielof.: PV

PV zas.buf.przest.: np. 10 K

OBIEG1 / Rodzaj obiegu: Nieaktyw.

OBIEG2 / Rodzaj obiegu: Ogrzew.

STREFA2 / Strefa aktywna: Tak

10.4 Wymagane ustawienia w pompie ciepła

Technologia chłodz.: Brak chłodzenia

10 0020212741

10.1 Obmedzenie schémy systému

Ⓐ: Voliteľné možnosti zdrojov tepla, č. 1, 2, 3, 4

Ⓑ: Tepelný výkon tepelného čerpadla sa musí prispôbiť veľkosti rúrkového registra zásobníka teplej vody.

10.2 Obsadenie svoriek

10.2.1 Obsadenie svoriek rozširujúceho modulu VR 70

R2: čerpadlo vykurovania

R5/6: 3-cestný zmiešavač

S1: snímač teploty, časť vykur. akumulačného zásobníka dole

S5: snímač teploty, časť vykur. akumulačného zásobníka hore

S6: snímač teploty na výstupe

10.3 Potrebne nastavenia v regulátore

Schéma systému: 8

Konfig. VR70, adr. 1: 1

Multifunkč. Vstup: PV

PV triv.akum.zás.vyr.: napr. 10 K

OKRUH1 / Druh okruhu: neaktívny

OKRUH2 / Druh okruhu: Vykurov.

ZÓNA2 / Zóna aktivovaná: Áno

10.4 Potrebne nastavenia v tepelnom čerpadle

Technológ. chladenia: Žiadne chladenie

10.5

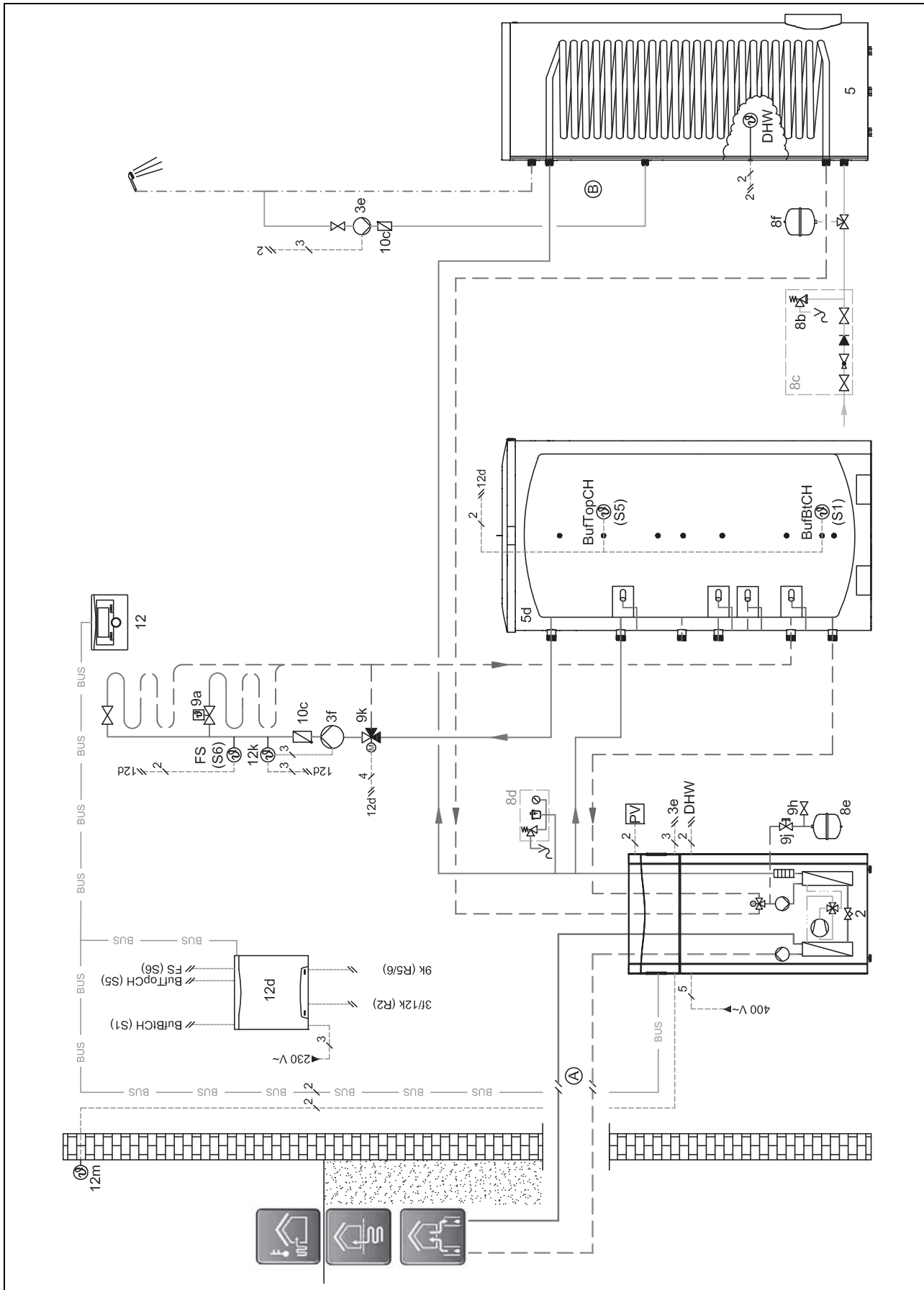

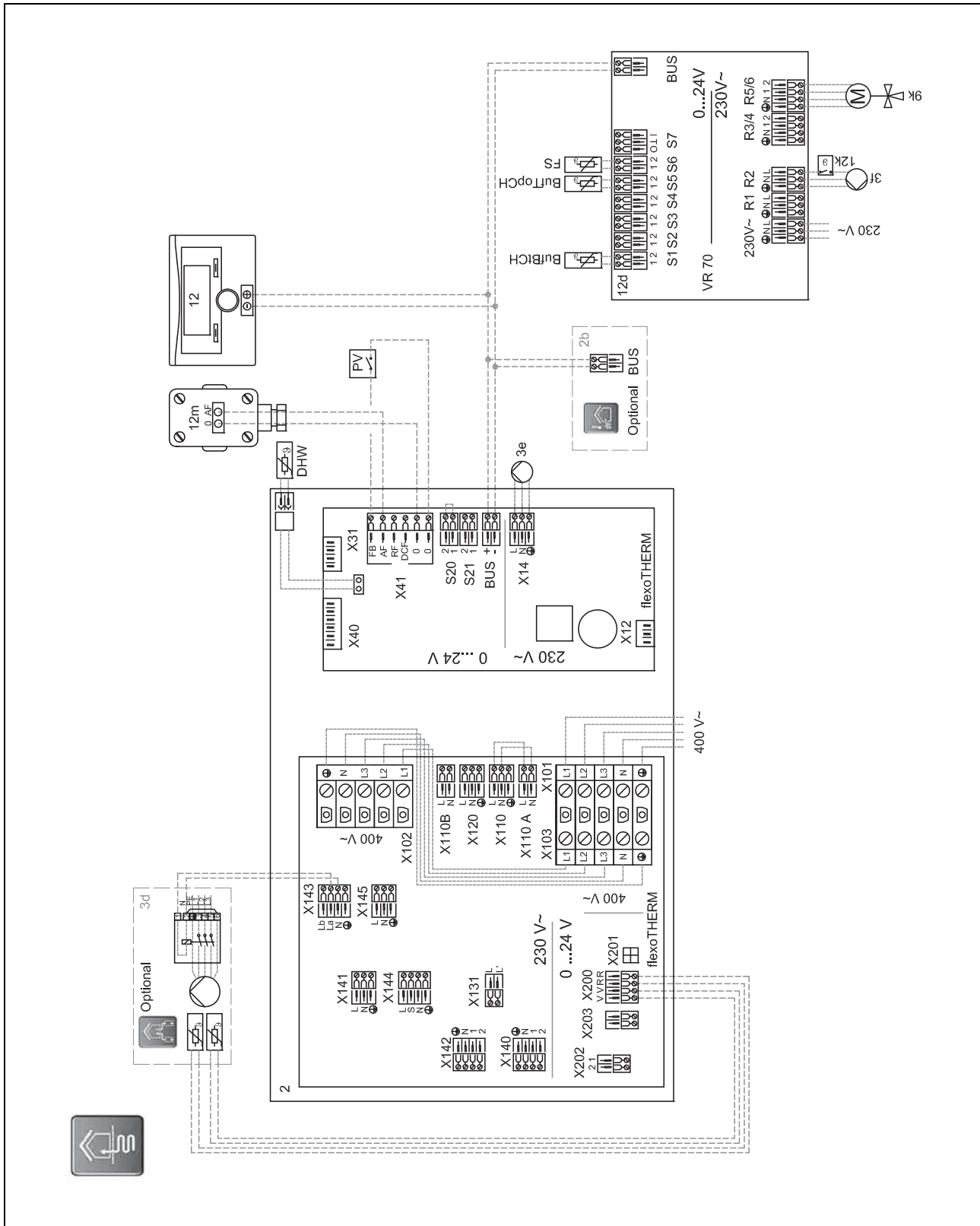

11 0020212735**11.1 Omezení systémového schématu**

Topný výkon tepelného čerpadla musí být přizpůsoben velikosti trubkové spirály zásobníku teplé vody.

Průtočné množství připojeného zdroje tepla musí být přizpůsobeno hydraulickému modulu.

11.2 Obsazení svorek**11.2.1 Obsazení svorek hlavního rozšiřovacího modulu VR 71**

R1: oběhové čerpadlo topení

R2: oběhové čerpadlo topení

R3: oběhové čerpadlo topení

R7/8: trojcestný směšovač

R9/10: trojcestný směšovač

R11/12: trojcestný směšovač

S1: systémové teplotní čidlo

S2: výstupní teplotní čidlo

S3: výstupní teplotní čidlo

S4: výstupní teplotní čidlo

11.2.2 Obsazení svorek přidavného kotle VWZ MEH 61

MA2: cirkulační čerpadlo

SP1: teplotní čidlo zásobníku

11.3 Příslušná nastavení v regulátoru

Hydraulické zapojení: 8

Sch. příp. VR71: 3

Multifunkční relé 2: Cirkulace

OKRUH1 / Druh okruhu: Topení

OKRUH1 / Připojení pok. teploty: připojený nebo termostat

OKRUH2 / Druh okruhu: Topení

OKRUH2 / Připojení pok. teploty: připojený nebo termostat

OKRUH3 / Druh okruhu: Topení

OKRUH3 / Připojení pok. teploty: připojený nebo termostat

ZÓNA1 / Zóna aktivována: Ano

ZÓNA1 / Přiřazení zóny: VRC700

ZÓNA2 / Zóna aktivována: Ano

ZÓNA2 / Přiřazení zóny: VR91 adr1

ZÓNA3 / Zóna aktivována: Ano

ZÓNA3 / Přiřazení zóny: VR91 adr2

11.4 Potřebná nastavení na dálkovém ovládní

Adresa dálkové ovládní (2): 1

Adresa dálkové ovládní (3): 2

11 0020212735

11.1 Ograniczenie schematu systemu

Moc ogrzewania pompy ciepła musi być dostosowana do rozmiaru węzłow主任 rurowych zasobnika c.w.u.

Ilość przetwarzanej cieczy podłączonego urządzenia grzewczego musi być dostosowana do modułu hydraulicznego.

11.2 Przyporządkowanie zacisków

11.2.1 Przyporządkowanie zacisków głównego modułu rozszerzającego VR 71

R1: pompa obiegu grzewczego

R2: pompa obiegu grzewczego

R3: pompa obiegu grzewczego

R7/8: mieszacz 3-drożny

R9/10: mieszacz 3-drożny

R11/12: mieszacz 3-drożny

S1: czujnik temperatury systemowej

S2: czujnik temperatury zasilania

S3: czujnik temperatury zasilania

S4: czujnik temperatury zasilania

11.2.2 Przyporządkowanie zacisków w dodatkowym kotle grzewczym VWZ MEH 61

MA2: pompa cyrkulacyjna

SP1: czujnik temperatury zasobnika

11.3 Wymagane ustawienia w regulatorze

Schemat układu: 8

Konfig. VR71: 3

Wyjście wielof. 2: Pmp. cyrk.

OBIEG1 / Rodzaj obiegu: Ogrzew.

OBIEG1 / Korekta temp. pokoj.: Korekta lub Termostat

OBIEG2 / Rodzaj obiegu: Ogrzew.

OBIEG2 / Korekta temp. pokoj.: Korekta lub Termostat

OBIEG3 / Rodzaj obiegu: Ogrzew.

OBIEG3 / Korekta temp. pokoj.: Korekta lub Termostat

STREFA1 / Strefa aktywna: Tak

STREFA1 / Przyporz.strefy: VRC700

STREFA2 / Strefa aktywna: Tak

STREFA2 / Przyporz.strefy: VR91 1

STREFA3 / Strefa aktywna: Tak

STREFA3 / Przyporz.strefy: VR91 2

11.4 Wymagane ustawienia na zdalnym sterowaniu

Adres zdalnego sterowania (2): 1

Adres zdalnego sterowania (3): 2

11 0020212735**11.1 Obmedzenie schémy systému**

Tepelný výkon tepelného čerpadla sa musí prispôbiť veľkosti rúrkového registra zásobníka teplej vody.

Dopravné množstvo pripojeného zdroja tepla sa musí prispôbiť hydraulickému modulu.

11.2 Obsadenie svoriek**11.2.1 Obsadenie svoriek hlavného rozširovacieho modulu VR 71**

R1: čerpadlo vykurovania

R2: čerpadlo vykurovania

R3: čerpadlo vykurovania

R7/8: 3-cestný zmiešavač

R9/10: 3-cestný zmiešavač

R11/12: 3-cestný zmiešavač

S1: snímač teploty systému

S2: snímač teploty na výstupe

S3: snímač teploty na výstupe

S4: snímač teploty na výstupe

11.2.2 Obsadenie svoriek prídavného vykurovacieho zariadenia VWZ MEH 61

MA2: cirkulačné čerpadlo

SP1: snímač teploty zásobníka

11.3 Potrebné nastavenia v regulátore

Schéma systému: 8

Konfig. VR71: 3

Multifunkč. výstup 2: Cirk.čerp.

OKRUH1 / Druh okruhu: Vykurov.

OKRUH1 / Priestorové spínanie: Spínanie alebo Termostat

OKRUH2 / Druh okruhu: Vykurov.

OKRUH2 / Priestorové spínanie: Spínanie alebo Termostat

OKRUH3 / Druh okruhu: Vykurov.

OKRUH3 / Priestorové spínanie: Spínanie alebo Termostat

ZÓNA1 / Zóna aktivovaná: Áno

ZÓNA1 / Priradenie zón: VRC700

ZÓNA2 / Zóna aktivovaná: Áno

ZÓNA2 / Priradenie zón: VR91 adr.1

ZÓNA3 / Zóna aktivovaná: Áno

ZÓNA3 / Priradenie zón: VR91 adr.2

11.4 Požadované nastavenia na diaľkovom riadení

Adresa diaľk. riadenia (2): 1

Adresa diaľk. riadenia (3): 2

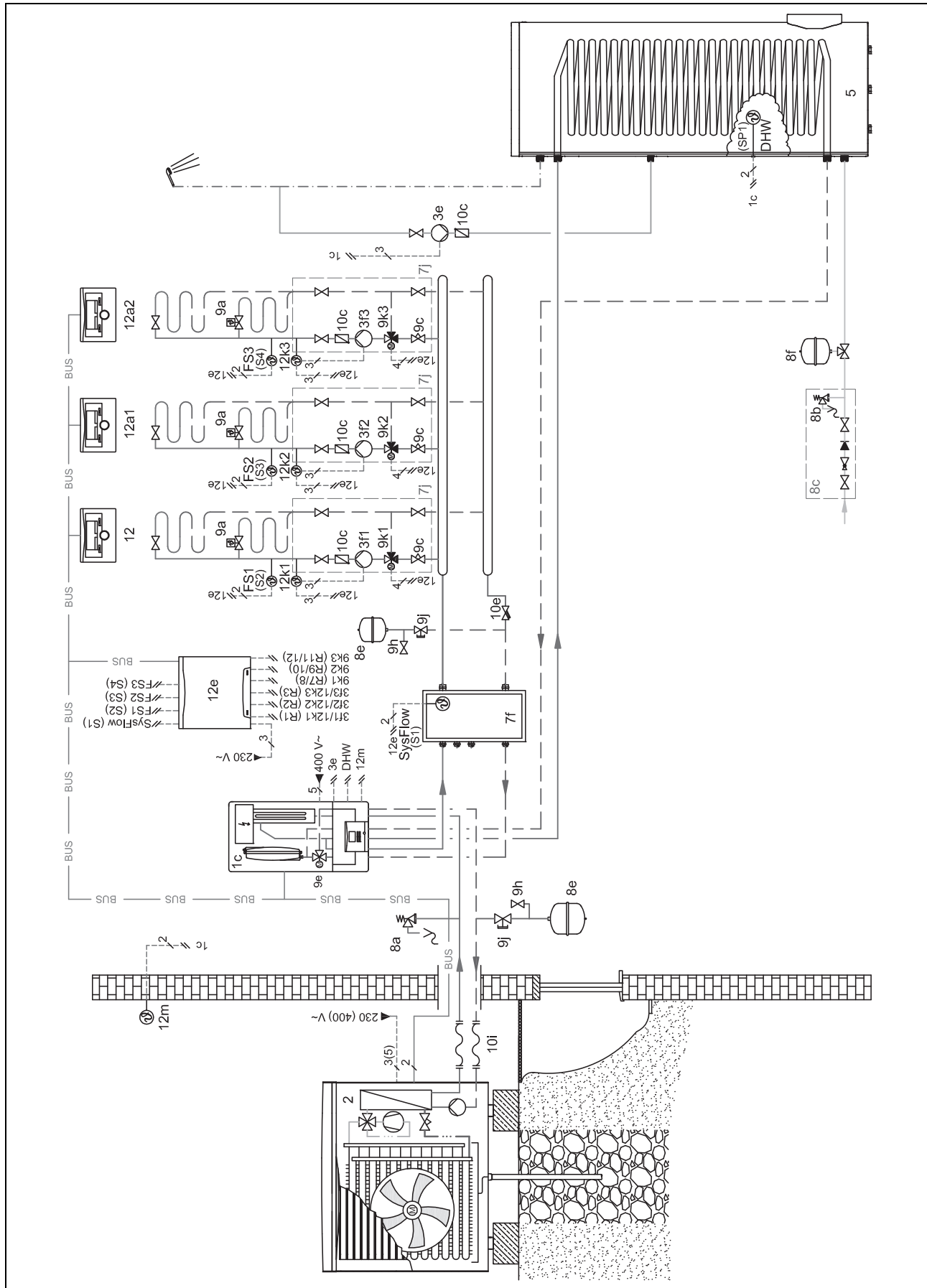

11.6

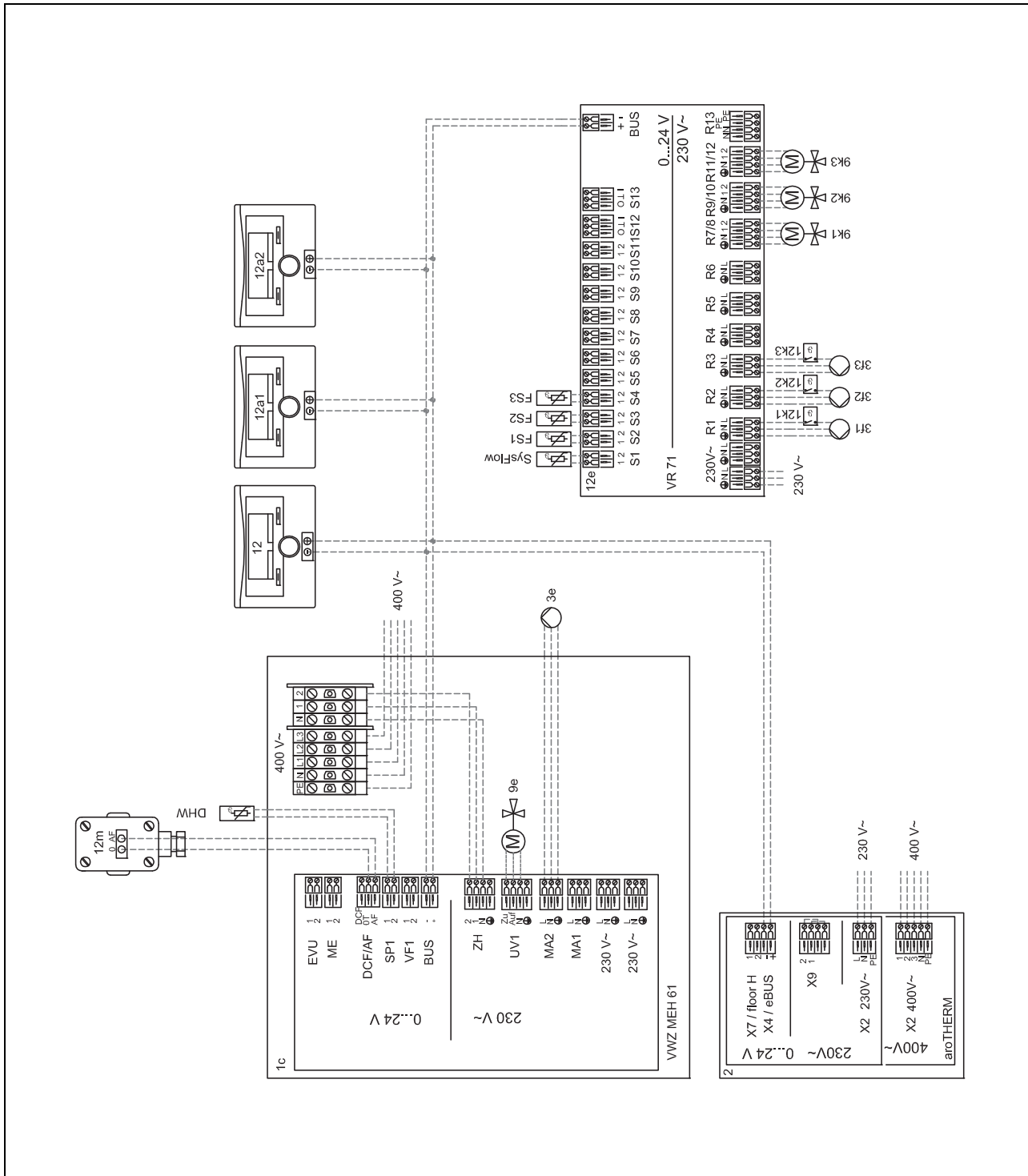

12 0020223737

12.1 Omezení systémového schématu

Ⓐ: Možnosti zdroje tepla, č. 3, 4

12.2 Obsazení svorek

12.2.1 Obsazení svorek hlavního rozšiřovacího modulu VR 71

R1: oběhové čerpadlo topení
R2: oběhové čerpadlo topení
R3: oběhové čerpadlo topení
R6: trojcestný přepínací ventil ohřev teplé vody
R7/8: trojcestný směšovač
R9/10: trojcestný směšovač
R11/12: trojcestný směšovač
S1: systémové teplotní čidlo
S2: výstupní teplotní čidlo
S3: výstupní teplotní čidlo
S4: výstupní teplotní čidlo
S5: teplotní čidlo část topení trivalentní akumulární zásobník horní
S6: teplotní čidlo část topení trivalentní akumulární zásobník dolní
S7: teplotní čidlo část TV trivalentní akumulární zásobník horní
S8: teplotní čidlo část TV trivalentní akumulární zásobník dolní

12.3 Příslušná nastavení v regulátoru

Hydraulické zapojení: 16

Sch. příp. VR71: 6

OKRUH1 / Druh okruhu: Topení

OKRUH1 / Připojení pok. teploty: připojený nebo termostat

OKRUH1 / Chlazení povoleno: Ne

OKRUH2 / Druh okruhu: Topení

OKRUH2 / Připojení pok. teploty: připojený nebo termostat

OKRUH2 / Chlazení povoleno: Ano

OKRUH2 / Sledování ros. bodu: Ano

OKRUH3 / Druh okruhu: Topení

OKRUH3 / Připojení pok. teploty: připojený nebo termostat

OKRUH3 / Chlazení povoleno: Ano

OKRUH3 / Sledování ros. bodu: Ano

ZÓNA1 / Zóna aktivována: Ano

ZÓNA1 / Přřazení zóny: VRC700

ZÓNA2 / Zóna aktivována: Ano

ZÓNA2 / Přřazení zóny: VR91 adr1

ZÓNA3 / Zóna aktivována: Ano

ZÓNA3 / Přřazení zóny: VR91 adr2

12.4 Příslušná nastavení v kotli

Sběrníkové spojení adresa: 2

12.5 Příslušná nastavení v tepelném čerpadle

Technologie chlazení: Pas. chl. zabudované

12.6 Potřebná nastavení na dálkovém ovládní

Adresa dálkové ovládní (2): 1

Adresa dálkové ovládní (3): 2

12 0020223737

12.1 Ograniczenie schematu systemu

Ⓐ: Opcje źródła ciepła, nr 3, 4

12.2 Przyporządkowanie zacisków

12.2.1 Przyporządkowanie zacisków głównego modułu rozszerzającego VR 71

R1: pompa obiegu grzewczego

R2: pompa obiegu grzewczego

R3: pompa obiegu grzewczego

R6: priorytetowy zawór przełączający podgrzewania ciepłej wody

R7/8: mieszacz 3-drożny

R9/10: mieszacz 3-drożny

R11/12: mieszacz 3-drożny

S1: czujnik temperatury systemowej

S2: czujnik temperatury zasilania

S3: czujnik temperatury zasilania

S4: czujnik temperatury zasilania

S5: czujnik temperatury zasobnika buforowego górnego części instalacji grzewczej

S6: czujnik temperatury zasobnika buforowego dolnego części instalacji grzewczej

S7: czujnik temperatury zasobnika buforowego górnego części ciepłej wody

S8: czujnik temperatury zasobnika buforowego dolnego części ciepłej wody

12.3 Wymagane ustawienia w regulatorze

Schemat układu: 16

Konfig. VR71: 6

OBIEG1 / Rodzaj obiegu: Ogrzew.

OBIEG1 / Korekta temp. pokoj.: Korekta lub Termostat

OBIEG1 / Chłodzenie możliwe: Nie

OBIEG2 / Rodzaj obiegu: Ogrzew.

OBIEG2 / Korekta temp. pokoj.: Korekta lub Termostat

OBIEG2 / Chłodzenie możliwe: Tak

OBIEG2 / Kontrola punktu rosy: Tak

OBIEG3 / Rodzaj obiegu: Ogrzew.

OBIEG3 / Korekta temp. pokoj.: Korekta lub Termostat

OBIEG3 / Chłodzenie możliwe: Tak

OBIEG3 / Kontrola punktu rosy: Tak

STREFA1 / Strefa aktywna: Tak

STREFA1 / Przyporz.strefy: VRC700

STREFA2 / Strefa aktywna: Tak

STREFA2 / Przyporz.strefy: VR91 1

STREFA3 / Strefa aktywna: Tak

STREFA3 / Przyporz.strefy: VR91 2

12.4 Wymagane ustawienia w kotle grzewczym

Adres łącznika magistralowego: 2

12.5 Wymagane ustawienia w pompie ciepła

Technologia chłodz.: Pas. chłodz. w zakr. kl.

12.6 Wymagane ustawienia na zdalnym sterowaniu

Adres zdalnego sterowania (2): 1

Adres zdalnego sterowania (3): 2

12 0020223737

12.1 Obmedzenie schémy systému

Ⓐ: Voliteľné možnosti zdrojov tepla, č. 3, 4

12.2 Obsadenie svoriek

12.2.1 Obsadenie svoriek hlavného rozširovacieho modulu VR 71

R1: čerpadlo vykurovania

R2: čerpadlo vykurovania

R3: čerpadlo vykurovania

R6: ventil na prepínanie podľa priority ohrevu teplej vody

R7/8: 3-cestný zmiešavač

R9/10: 3-cestný zmiešavač

R11/12: 3-cestný zmiešavač

S1: snímač teploty systému

S2: snímač teploty na výstupe

S3: snímač teploty na výstupe

S4: snímač teploty na výstupe

S5: snímač teploty, časť vykur. akumuláčného zásobníka hore

S6: snímač teploty, časť vykur. akumuláčného zásobníka dole

S7: snímač teploty, časť TV akumuláčného zásobníka hore

S8: snímač teploty, časť TV akumuláčného zásobníka dole

12.3 Potrebne nastavenia v regulátore

Schéma systému: 16

Konfig. VR71: 6

OKRUH1 / Druh okruhu: Vykurov.

OKRUH1 / Priestorové spínanie: Spínanie alebo Termostat

OKRUH1 / Chladenie možné: Nie

OKRUH2 / Druh okruhu: Vykurov.

OKRUH2 / Priestorové spínanie: Spínanie alebo Termostat

OKRUH2 / Chladenie možné: Áno

OKRUH2 / Monitor. rosného bodu: Áno

OKRUH3 / Druh okruhu: Vykurov.

OKRUH3 / Priestorové spínanie: Spínanie alebo Termostat

OKRUH3 / Chladenie možné: Áno

OKRUH3 / Monitor. rosného bodu: Áno

ZÓNA1 / Zóna aktivovaná: Áno

ZÓNA1 / Priradenie zón: VRC700

ZÓNA2 / Zóna aktivovaná: Áno

ZÓNA2 / Priradenie zón: VR91 adr.1

ZÓNA3 / Zóna aktivovaná: Áno

ZÓNA3 / Priradenie zón: VR91 adr.2

12.4 Potrebne nastavenia vo vykurovacom zariadení

Zbernicový väzbový člen adresa: 2

12.5 Potrebne nastavenia v tepelnom čerpadle

Technológ. chladenia: Pasív. chl. str. stav.

12.6 Požadované nastavenia na diaľkovom riadení

Adresa diaľk. riadenia (2): 1

Adresa diaľk. riadenia (3): 2

12.7

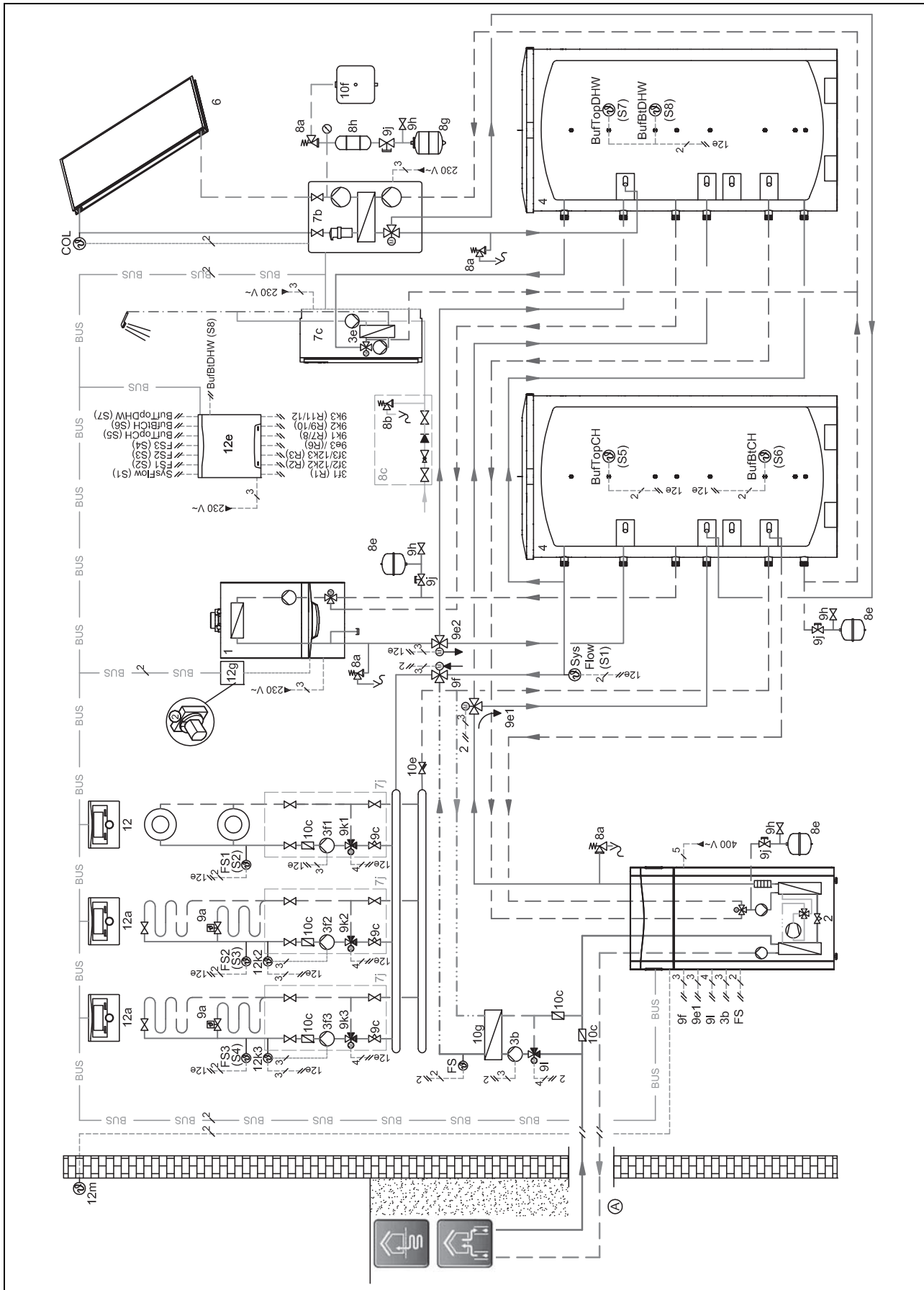

12.8

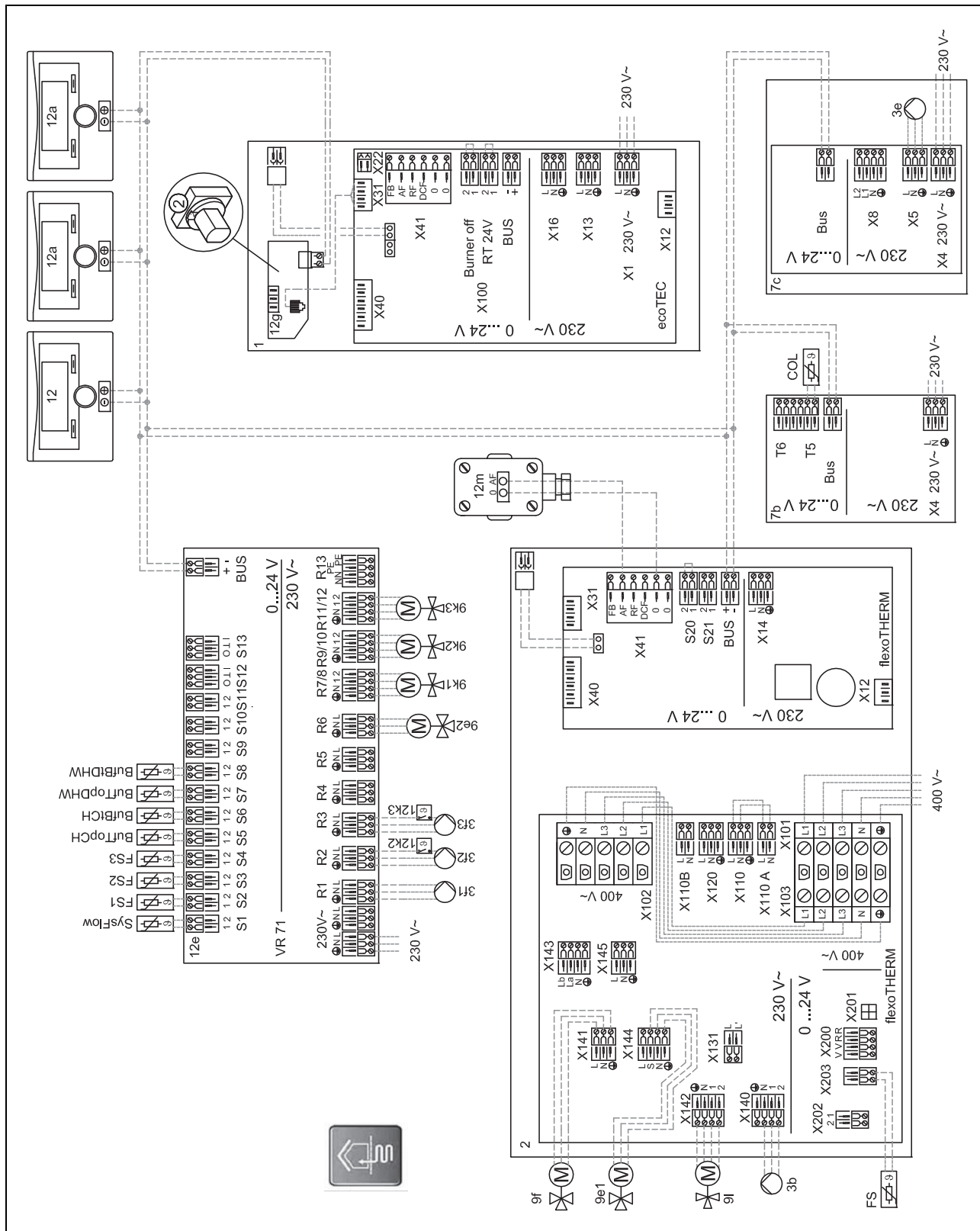

13 0020212733**13.1 Omezení systémového schématu**

Topný výkon tepelného čerpadla musí být přizpůsoben velikosti trubkové spirály zásobníku teplé vody.

Možnosti zdroje tepla, č. 1, 2, 3, 4

13.2 Obsazení svorek**13.2.1 Obsazení svorek hlavního rozšiřovacího modulu VR 71**

R1: oběhové čerpadlo topení

R2: oběhové čerpadlo topení

R3: oběhové čerpadlo topení

R7/8: trojcestný směšovač

R9/10: trojcestný směšovač

R11/12: trojcestný směšovač

S1: systémové teplotní čidlo

S2: výstupní teplotní čidlo

S3: výstupní teplotní čidlo

S4: výstupní teplotní čidlo

S5: teplotní čidlo zásobníku dole (zásobník teplé vody)

13.3 Příslušná nastavení v regulátoru

Hydraulické zapojení: 8

Sch. příp. VR71: 3

OKRUH1 / Druh okruhu: Topení

OKRUH1 / Připojení pok. teploty: připojený nebo termostat

OKRUH2 / Druh okruhu: Topení

OKRUH2 / Připojení pok. teploty: připojený nebo termostat

OKRUH3 / Druh okruhu: Topení

OKRUH3 / Připojení pok. teploty: připojený nebo termostat

ZÓNA1 / Zóna aktivována: Ano

ZÓNA1 / Přiřazení zóny: VRC700

ZÓNA2 / Zóna aktivována: Ano

ZÓNA2 / Přiřazení zóny: VR91 adr1

ZÓNA3 / Zóna aktivována: Ano

ZÓNA3 / Přiřazení zóny: VR91 adr2

13 0020212733**13.1 Ograniczenie schematu systemu**

Moc ogrzewania pompy ciepła musi być dostosowana do rozmiaru węzownic rurowych zasobnika c.w.u.

Opcje źródła ciepła, nr 1, 2, 3, 4

13.2 Przyporządkowanie zacisków**13.2.1 Przyporządkowanie zacisków głównego modułu rozszerzającego VR 71**

R1: pompa obiegu grzewczego

R2: pompa obiegu grzewczego

R3: pompa obiegu grzewczego

R7/8: mieszacz 3-drożny

R9/10: mieszacz 3-drożny

R11/12: mieszacz 3-drożny

S1: czujnik temperatury systemowej

S2: czujnik temperatury zasilania

S3: czujnik temperatury zasilania

S4: czujnik temperatury zasilania

S5: czujnik temperatury zasobnika dolnego (zasobnik c.w.u)

13.3 Wymagane ustawienia w regulatorze

Schemat układu: 8

Konfig. VR71: 3

OBIEG1 / Rodzaj obiegu: Ogrzew.

OBIEG1 / Korekta temp. pokoj.: Korekta lub Termostat

OBIEG2 / Rodzaj obiegu: Ogrzew.

OBIEG2 / Korekta temp. pokoj.: Korekta lub Termostat

OBIEG3 / Rodzaj obiegu: Ogrzew.

OBIEG3 / Korekta temp. pokoj.: Korekta lub Termostat

STREFA1 / Strefa aktywna: Tak

STREFA1 / Przyporz.strefy: VRC700

STREFA2 / Strefa aktywna: Tak

STREFA2 / Przyporz.strefy: VR91 1

STREFA3 / Strefa aktywna: Tak

STREFA3 / Przyporz.strefy: VR91 2

13 0020212733

13.1 Obmedzenie schémy systému

Tepelný výkon tepelného čerpadla sa musí prispôbiť veľkosti rúrkového registra zásobníka teplej vody.

Voliteľné možnosti zdrojov tepla, č. 1, 2, 3, 4

13.2 Obsadenie svoriek

13.2.1 Obsadenie svoriek hlavného rozširovacieho modulu VR 71

R1: čerpadlo vykurovania

R2: čerpadlo vykurovania

R3: čerpadlo vykurovania

R7/8: 3-cestný zmiešavač

R9/10: 3-cestný zmiešavač

R11/12: 3-cestný zmiešavač

S1: snímač teploty systému

S2: snímač teploty na výstupe

S3: snímač teploty na výstupe

S4: snímač teploty na výstupe

S5: snímač teploty zásobníka dole (zásobník teplej vody)

13.3 Potrebné nastavenia v regulátore

Schéma systému: 8

Konfig. VR71: 3

OKRUH1 / Druh okruhu: Vykurov.

OKRUH1 / Priestorové spínanie: Spínanie alebo Termostat

OKRUH2 / Druh okruhu: Vykurov.

OKRUH2 / Priestorové spínanie: Spínanie alebo Termostat

OKRUH3 / Druh okruhu: Vykurov.

OKRUH3 / Priestorové spínanie: Spínanie alebo Termostat

ZÓNA1 / Zóna aktivovaná: Áno

ZÓNA1 / Priradenie zón: VRC700

ZÓNA2 / Zóna aktivovaná: Áno

ZÓNA2 / Priradenie zón: VR91 adr.1

ZÓNA3 / Zóna aktivovaná: Áno

ZÓNA3 / Priradenie zón: VR91 adr.2

13.4

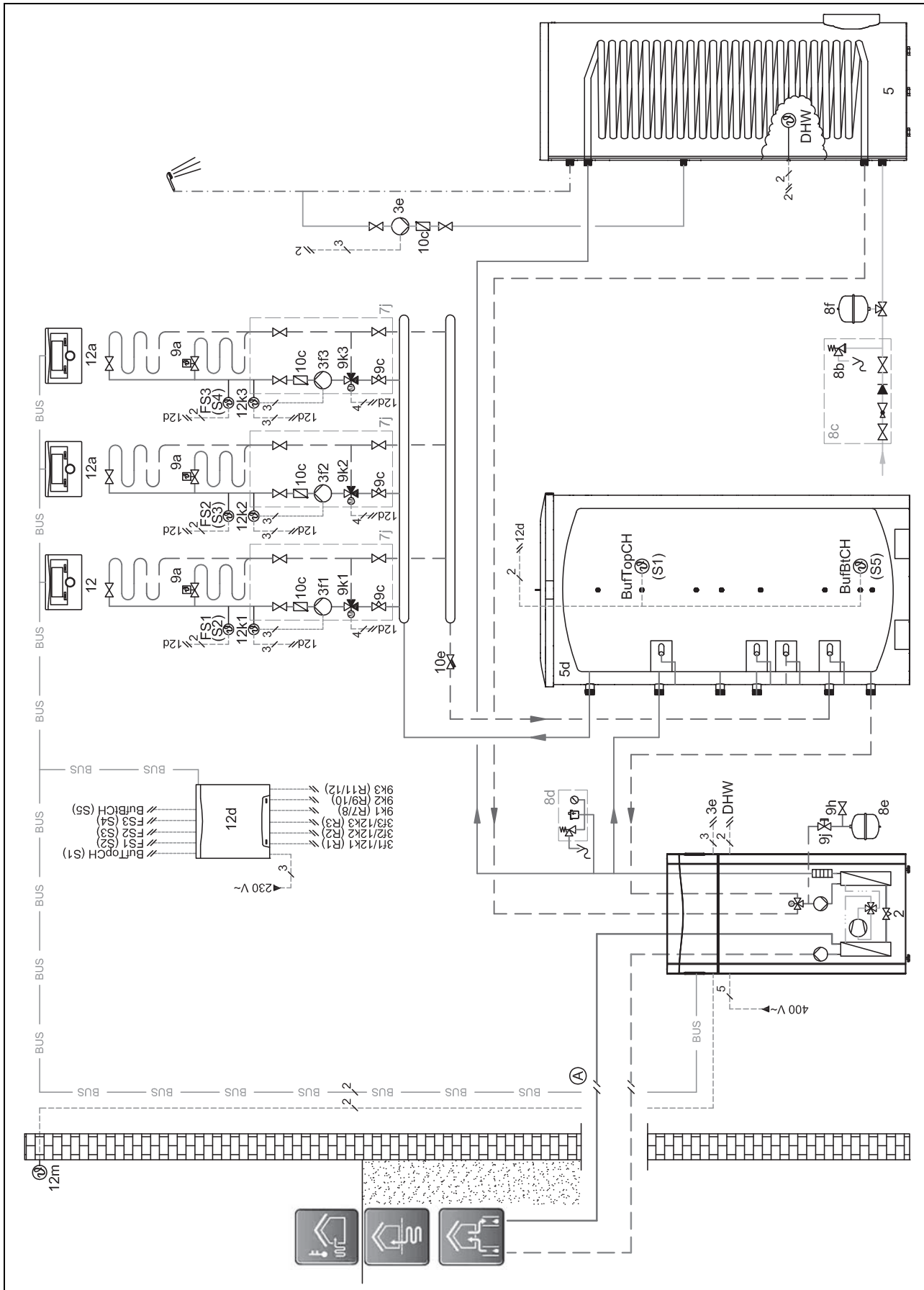

13.5

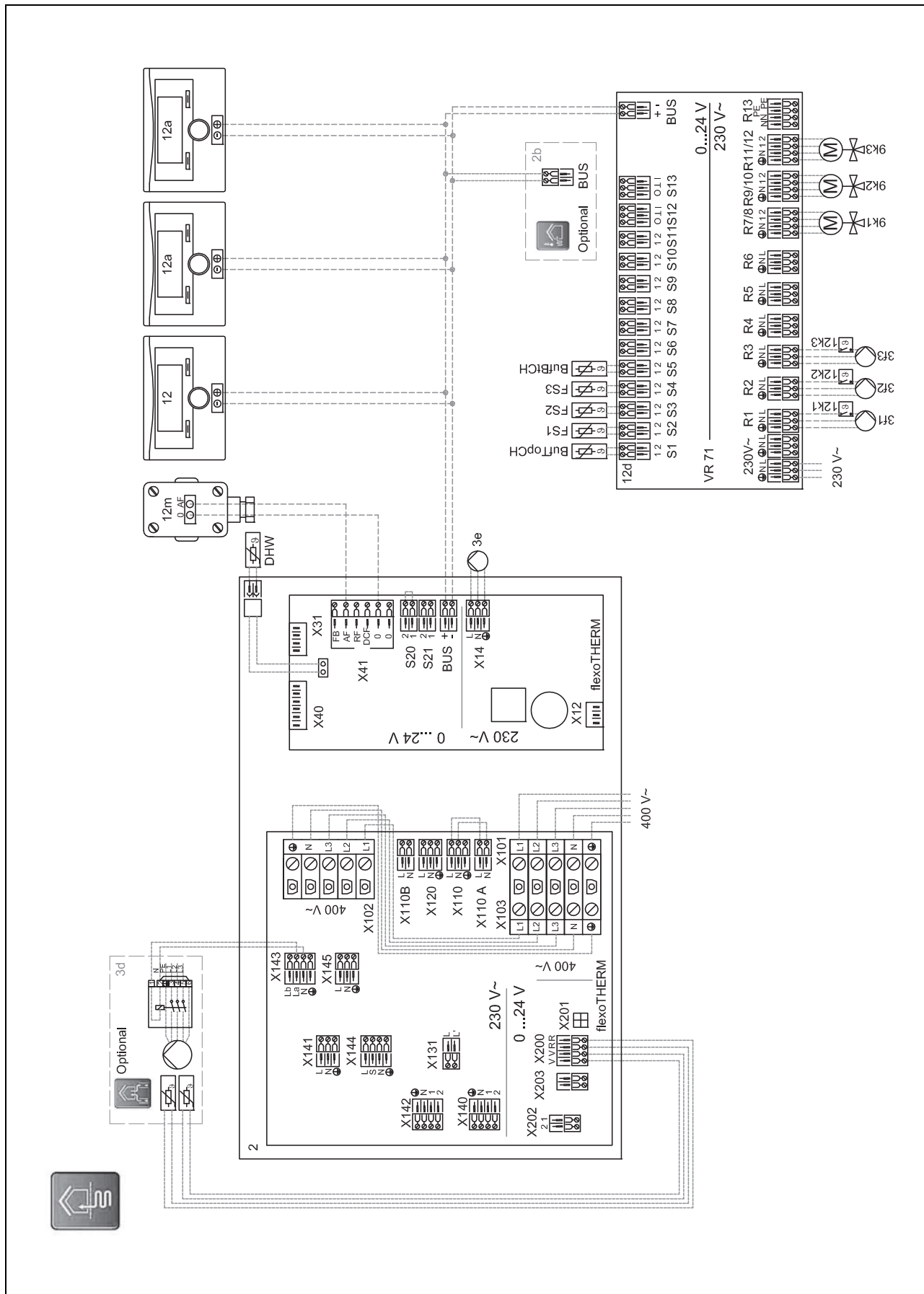

14 Voliteľné zdroje tepla
 Opcje źródła ciepła
 0020178458

Voliteľné možnosti zdrojov tepla

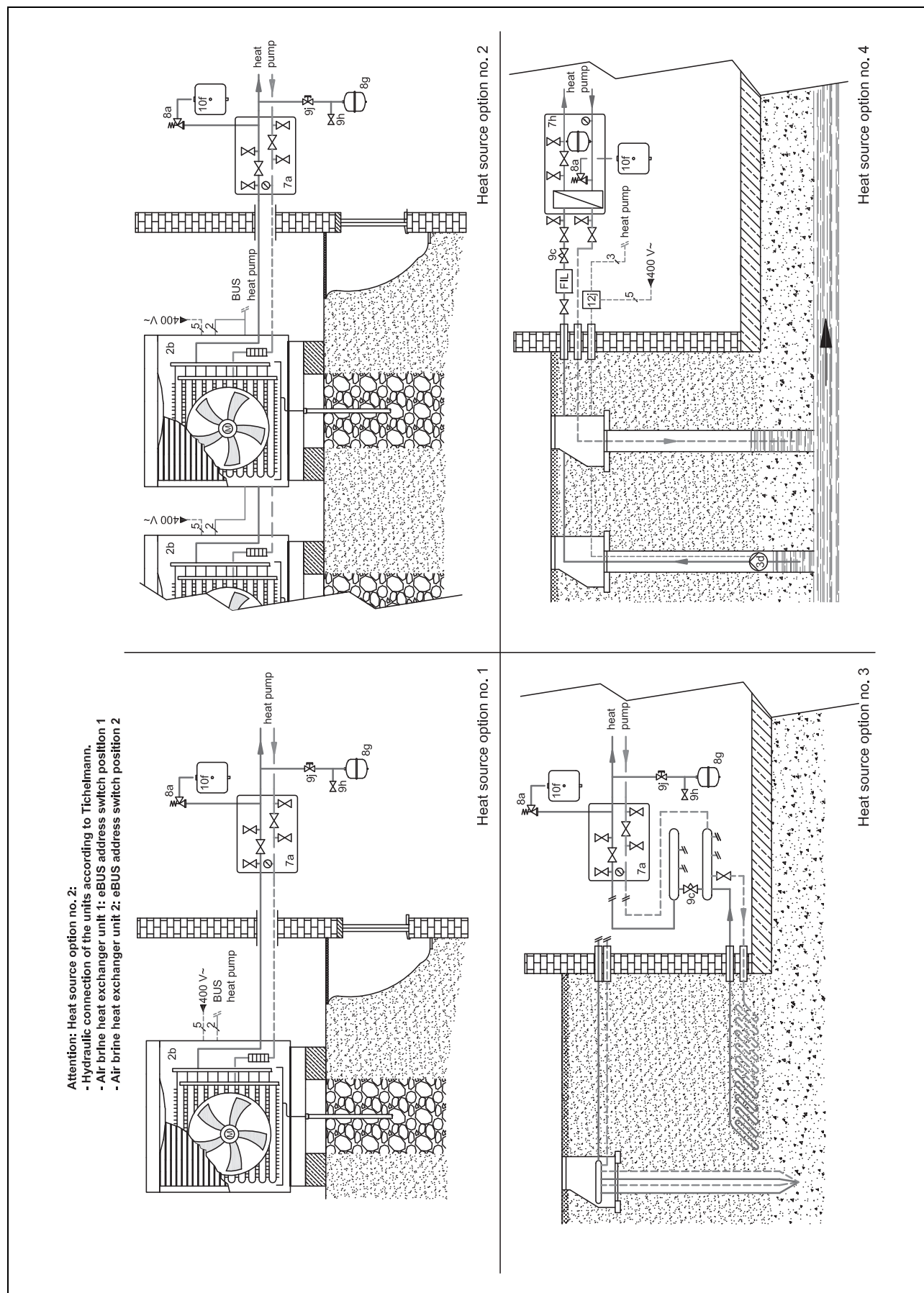



0020235200_00 ■ 08.04.2016

Vaillant Group Czech s. r. o.

Chrášťany 188 ■ CZ-25219 Praha-západ
Telefon 2 81028011 ■ Telefax 2 57950917
vaillant@vaillant.cz ■ www.vaillant.cz

Vaillant Saunier Duval Sp. z.o.o.

Al. Krakowska 106 ■ 02-256 Warszawa
Tel. 022 3230100 ■ Fax 022 3230113
Infolinia 08 01 804444
vaillant@vaillant.pl ■ www.vaillant.pl

Vaillant Group Slovakia, s.r.o.

Pplk. Pl'ušť'a 45 ■ Skalica ■ 909 01
Tel +4 21 34 6966-101 ■ Fax +4 21 34 6966-111
Zákaznícka linka +4 21 34 6966-128
www.vaillant.sk

© These instructions, or parts thereof, are protected by copyright and may be reproduced or distributed only with the manufacturer's written consent.

We reserve the right to make technical changes.